

2021 - 2022

Salle de bains



COLLECTIONS | MEUBLES ET VASQUES | DOUCHE | BAIN ET BIEN-ÊTRE | ROBINETTERIE
| ESPACE TOILETTES | RADIATEURS | ACCESSOIRES | CUISINE | TRAITEMENT DE L'EAU

Euro Plomberie Piscines

MEMBRE DU RÉSEAU ALGOREL





ALGOREL

EST LE 1^{er} RÉSEAU NATIONAL
DE DISTRIBUTION EN CHAUFFAGE,
SANITAIRE, PLOMBERIE,
ÉLECTRICITÉ ET CARRELAGE.

ALGOREL regroupe 750 points
de vente à travers son réseau.
Sur un marché qui ne cesse de se développer,
ALGOREL et ses distributeurs apportent
leur expertise métier, leur culture client
et leur capacité d'innovation.



NOS ENGAGEMENTS

DES CONSEILS DE PROFESSIONNELS



Nos équipes de ventes, spécialistes de la salle de bains, vous accompagnent dans la réalisation de votre projet.

DES ÉCONOMIES



Propriétaires, bailleurs, locataires d'un bien à usage d'habitation achevé depuis plus de 2 ans, confiez la réalisation de vos travaux à un installateur professionnel et bénéficiez d'une TVA à taux réduit* sur l'ensemble des travaux et fournitures facturés par ce professionnel.

DES PRODUITS DE QUALITÉ



Des produits de grandes marques conçus pour durer et vous apporter entière satisfaction. Découvrez dans ce catalogue une partie de l'offre proposée en magasin.

UNE PAGE EN DÉTAIL

Univers

Famille de produits

Nom de la gamme ou du produit

Argumentaire

+ Produit : les atouts spécifiques

Informations supplémentaires

Meubles et vasques

MEUBLES

KETTY
Matière(s) : mélaminé



Robustesse grâce à la prise de main contemporaine

Meuble vasque longue 120 cm / Coloris Mateteor M2799

MEUBLE VASQUE (Réf. : KITV201V)
 Dim. : L 120 x h 56,4 x p 50 cm Type de pose : à suspendre ou sur pieds Piètement noir mat en option
 Également disponible : en vasque toute largeur (120 cm) pour double robinetterie en longueurs 60, 80, 100, 120 et 140 cm
 À partir de **1 271,60 € TTC** (dont 2,80 € d'éco-part)
 À partir de 1 059,66 € HT (dont 2,33 € d'éco-part)

M410	M493	M495	M701	M705
Neige	Teak	Ottawa	Sienna	Atoll

de coloris disponibles

M733	M765	M737
Nebraska	Mercina	Ébony

COLEON MIROIR (Réf. : KITCOLMI)
 Dim. : L 35 x h 120 x p 33 cm Type de pose : à suspendre
 1 porte miroir double face 3 étagères en verre
 À partir de **665,20 € TTC** (dont 2,80 € d'éco-part)
 À partir de 554,33 € HT (dont 2,33 € d'éco-part)

JOYA

MEUBLE VASQUE (Réf. : JOYA106DPO)
 Dim. : L 106 x h 56,4 x p 50 cm Type de pose : à suspendre
 Matière(s) : polymère ou laque Couleurs(s) disponible(s) : 58 (25 en polymère / 33 en laque) Poignées : ouverture avec poignées chromées, noir mat ou push-latch Trois compartiments grande hauteur avec rehausse verre Vasque design Mathilde Brevillot
 Fillet lumineux LED sous le plan-vasque en option
 Également disponible : en longueurs 106, 121, 161 et 211 cm en hauteurs : 16,4, 30,4 et 56,4 cm
 À partir de **2 759,30 € TTC** (dont 5,30 € d'éco-part)
 À partir de 2 299,42 € HT (dont 4,42 € d'éco-part)

F78	F37	F79	F65	F86
Greeny	Isari	Deauville	Fjord	Pompadour

L876	L880	L888
Pivoine	Canopée	Cendre

de coloris disponibles

MIROIR (Réf. : JOYAMITAB105D)
 Dim. : L 105 x h 70 x ép 14 cm Miroir à suspendre Fonction anti-buée : non Assorti avec tablette et rétro-éclairage périphérique
 Également disponible : en longueurs 80, 105 et 120 cm
 À partir de **875,80 € TTC** (dont 2,20 € d'éco-part)
 À partir de 729,83 € HT (dont 1,83 € d'éco-part)



Légereté et finesse du plan-vasque

Meuble vasque décentrée 106 cm / FD1 Neige / Vasque SMO 201 Blanc mat

PICTOGRAMMES INFORMATIFS

¹ Le produit permet de faciliter la vie à domicile et d'accompagner le vieillissement

² Le produit est conforme aux normes ERP (Établissement Recevant du Public)

³ Marque de certification délivrée par l'AFNOR : le produit NF respecte un référentiel national ou international

Prix valables au 1^{er} janvier 2021. L'éco-participation liée aux déchets d'équipements électriques et électroniques (DEEE) prévue à l'article R543-172 du Code de l'environnement est incluse dans le prix général des produits. Nos prix sont susceptibles d'évolution pendant la durée du catalogue. Les indications, illustrations, photos ne sont pas contractuelles et sont valables au moment de l'impression, sauf erreur de composition.



VOTRE CONFIANCE, NOTRE SAVOIR-FAIRE

DOMAO vous propose à travers sa gamme sanitaire **des produits robustes, accessibles et design** pour faire d'une salle de bains un espace de rêve.

En magasin chez nos **distributeurs membres ALGOREL**, nos professionnels vous orienteront dans vos choix d'aménagement, **votre satisfaction est notre priorité**.



Vous découvrirez dans ce catalogue **3 gammes DOMAO** et **plus de 300 références produits** possibles pour répondre à votre projet :



La fonctionnalité au meilleur rapport qualité/prix



Quand qualité rime avec esthétique



L'alliance de l'élégance et de la performance

Être votre partenaire confiance, c'est vous garantir un large choix de produits au meilleur rapport qualité/prix.



LES AIDES FINANCIÈRES DE L'ÉTAT à l'adaptation du logement au vieillissement

Adaptez votre douche, votre lavabo et vos sanitaires pour vivre sereinement chez vous !

CONCEVEZ VOTRE PROJET EN ÉTANT ACCOMPAGNÉ ET CONSEILLÉ PAR UN PROFESSIONNEL SPÉCIALISÉ ET BÉNÉFICIEZ DES AIDES DE L'ÉTAT :

- Aide **gratuite** sous forme de subvention.
- Aide **cumulable**, sous conditions et dans la limite du coût total des travaux, avec les aides de l'Anah, de la CNAV et des Conseils départementaux.
- > En complément sont finançables de nombreux travaux connexes : porte et siège de douche, revêtements sols et murs, réfection électrique...

QUI PEUT EN BÉNÉFICIER ?

- Vous êtes une **personne âgée de 70 ans et plus**, retraitée d'une entreprise du secteur privé, y compris agricole.
- Vous êtes **salarié(e) ou retraité(e)** d'une entreprise du secteur privé, y compris agricole, et en perte d'autonomie.

À SAVOIR

- Vous êtes **locataire**, sachez que votre **propriétaire** peut également bénéficier de l'aide.
- Vous pouvez aussi bénéficier de l'aide si vous êtes **hébergé(e) par un de vos enfants** salarié du secteur privé, y compris agricole.

QUELLES CONDITIONS POUR EN BÉNÉFICIER ?

- Le logement concerné par les travaux est votre **résidence principale**. Il est situé en France (métropole et DROM) et dans le parc privé.
- Vos **revenus** sont inférieurs aux **plafonds de ressources des ménages** à revenus modestes.

Nombre de personnes composant le ménage	Plafonds de ressources annuelles en Île-de-France	Plafonds de ressources annuelles en province
1	25 068 €	19 074 €
2	36 792 €	27 896 €
3	44 188 €	33 547 €
4	51 597 €	39 192 €
5	59 026 €	44 860 €
Par personne supplémentaire	7 422 €	5 651 €

Source : Arrêté du 22 décembre 2020 modifiant l'arrêté du 24 mai 2013 relatif aux plafonds de ressources applicables à certains bénéficiaires des subventions de l'Agence nationale de l'habitat (Anah). NOR : LOGL2035549A - publié le 31 décembre 2020 au Journal Officiel.

RESSOURCES PRISES EN COMPTE

Plafonds de ressources annuelles : à comparer au revenu fiscal de référence N-2 du ménage.

En 2021, prendre en compte le(s) revenu(s) fiscal(aux) de référence du ménage indiqué(s) en ligne 25 du(des) **avis d'impôt 2020** sur les **revenus de l'année 2019**.

Toutefois, il sera tenu compte du revenu fiscal de référence de l'année N-1 s'il est plus favorable.





QUELS TRAVAUX SONT CONCERNÉS ?

Les travaux doivent porter sur la fourniture et la pose d'au moins un des 3 éléments suivants :

- douche extra-plate avec sol antidérapant,
- lavabo pour personne à mobilité réduite,
- ensemble WC rehaussé et barre d'appui ergonomique.

À SAVOIR

Les travaux doivent être réalisés par un professionnel certifié. Lorsque le bénéficiaire est en situation de perte d'autonomie, les travaux doivent être dirigés par un opérateur d'Assistance à Maîtrise d'Ouvrage (AMO).

COMMENT BÉNÉFICIER DE CES AIDES ? 3 ÉTAPES SIMPLES ET RAPIDES !

1

Rendez-vous sur piv.actionlogement.fr/simulateur-habitat pour vérifier votre éligibilité

▼

2

Créez votre compte et prenez contact avec un partenaire AMO

▼

3

Effectuez votre demande en ligne

ActionLogement

Mon aide à l'adaptation de mon logement

Description de l'aide

Téléchargez la fiche

Professionnel (AMO)

Vous êtes un professionnel d'Assistance à la Maîtrise d'Ouvrage, renseignez la demande de création de compte pour justifier votre situation et suivre les dossiers de vos clients.

Découvrez un exemple

Besoin d'aide ?

Consultez notre FAQ en ligne

Êtes-vous éligible à l'aide à l'adaptation du logement au vieillissement ?

Je découvre le test

Politique d'utilisation des données personnelles d'ActionLogement

Se connecter

Pour toute question, contactez le 0970 830 831

Disponible de 9h00 à 17h30 du Lundi au vendredi (numéro non surtaxé).

Sommaire



COLLECTIONS _____ 28

- Villeroy & Boch p.30
- Geberit p.34
- Delpha p.42
- Horus p.44
- Inda p.46

MEUBLES ET VASQUES _____ 48

- Meubles p.52
- Vasques, lavabos et bidets p.96
- Armoires de toilette et miroirs p.104

DOUCHE _____ 106

- Receveurs p.110
- Receveurs à carreler p.124
- Vidages et siphons p.126
- Panneaux d'habillage p.128
- Portes et parois p.130
- Cabines intégrales et hydromassantes p.143
- Cabines en remplacement de baignoire p.144

BAIN ET BIEN-ÊTRE _____ 148

- Baignoires p.152
- Pare-bains p.165
- Balnéothérapie p.166

ROBINETTERIE _____ 170

- Mitigeurs et mélangeurs p.174
- Thermostatiques p.193
- Kits de douche p.196
- Colonnes de douche p.202
- Robinetterie encastrée p.209
- Robinetterie électronique p.213

ESPACE TOILETTES _____ 216

- WC à poser / WC suspendus p.220
- Bâti-supports, habillages et plaques p.227
- WC lavants p.232
- Lave-mains p.234
- Abattants p.239
- Broyeurs p.242

RADIATEURS _____ 244

- Radiateurs décoratifs p.248
- Radiateurs sèche-serviettes p.254

ACCESSOIRES _____ 262

- Accessoires de salle de bains à fixer et à poser p.266
- Accessoires confort et accessibilité p.269

CUISINE _____ 274

- Éviers de synthèse p.278
- Éviers inox p.282
- Éviers céramique p.285
- Robinetterie p.287
- Cuisinettes p.293

TRAITEMENT DE L'EAU _____ 294

- Adoucisseurs p.298
- Filtration et consommables p.300



DOSSIER

SM > RT

VOUS AVEZ UN BESOIN, NOUS AVONS LA SOLUTION.



Le sans-contact

Aujourd'hui, plus que jamais, l'hygiène est au cœur de nos préoccupations. La technologie sans contact permet d'éviter la transmission de germes, de bactéries et la contamination aux virus au sein d'un même foyer ou d'une collectivité.

Esthétiques et fonctionnels, les équipements sans contact ont été pensés pour faciliter votre quotidien.

Robinetterie, distributeur de savon, plaque de commande, miroir... autant d'éléments qui composent votre salle de bains et qui vous permettent d'allier hygiène et design.

Le sans-contact offre également une utilisation économique et durable. Par exemple en robinetterie avec la fonction temporisée ou le détecteur de mouvement: l'eau se coupe automatiquement.

Retrouvez dans les pages suivantes notre sélection de produits sans contact, qui vous permettront de profiter d'une salle de bains hygiénique, fonctionnelle et économique.

Optez pour **l'hygiène électronique**

Vous recherchez à la fois **plus de confort, plus de propreté et un entretien plus facile** pour votre espace WC ? Découvrez vos plaques de déclenchement **sans contact**

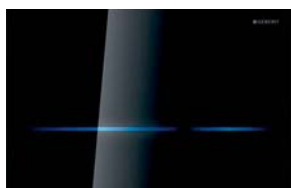

La gamme Geberit Sigma80: le déclenchement sans contact par **détecteur de présence**

Un signe de la main suffit pour déclencher la chasse à 2 volumes grâce aux touches invisibles et lumineuses. Une fonction de veille automatique **limite la consommation électrique**. Les plaques de déclenchement Sigma80 sont disponibles dans plusieurs coloris.

Geberit a la solution avec une technologie qui permet de déclencher la chasse d'eau sans contact.

La gamme Geberit S10 **sans contact**

- > Les plaques de déclenchement **Sigma10 fonctionnent sans avoir à presser une touche** ou même à les effleurer.
- > Elles garantissent une **parfaite hygiène**.
- > Elles associent **design, fonctionnalités** performantes et **confort** d'utilisation.

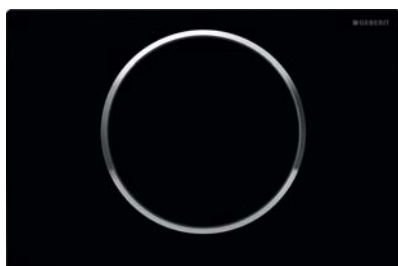

GEBERIT

LE SANS-CONTACT



Les économies d'eau

Vous avez besoin de maîtriser votre budget ou vous êtes sensible au bien-être de la planète? Les professionnels de la salle de bains mettent tout en œuvre pour vous satisfaire et les moyens pensés sont multiples:

- > les cartouches C3 ou CH3 pour réduire le débit de l'eau sur votre robinetterie*
- > les packs WC/Lave-mains combinés 2-en-1*
- > la technique avec le mécanisme 2/4 litres pour les WC réduisant ainsi le volume d'eau lors de l'activation de la chasse*

Retrouvez dans notre dossier Smart les différentes solutions qui vous permettront d'adapter votre consommation d'eau sans modifier vos habitudes d'utilisation.

Les mitigeurs filtrants : un pur plaisir

Grâce à la **technologie unique du filtre GROHE Blue**, l'eau du robinet est **transformée en eau plus pure**, éliminant les substances susceptibles d'en altérer le goût.



Une qualité de **filtration inégalée**

Grâce à son processus de filtration, **les plus petites particules de l'eau du réseau sont éliminées**, comme le sable et les sédiments. La filtration permet aussi de **réduire les substances nuisibles** au goût et à l'odeur de l'eau, comme par exemple le chlore.

Passez aux mitigeurs filtrants, la solution économique et écologique.

Tout est affaire de **goût**

Une eau filtrée pour le GROHE Blue Pure, **filtrée, réfrigérée et pétillante** pour le GROHE Blue Home. Un goût agréable, intensifiant les arômes du thé et du café pour une hydratation optimale tout en protégeant vos appareils électroménagers. Achat,



Gagnez en **confort**

Achat, transport, stockage et tri des bouteilles... **Finie la corvée!** Et puis, on manque toujours de place dans une cuisine, non ?



GROHE DreamSpray, la technologie au service du confort

Profitez de la douche
dont vous avez toujours rêvé.



Sécurité et précision

GROHE TurboStat, notre technologie de commande précise, garantit une eau à la **température souhaitée** et maintenue indépendamment de toute fluctuation de la pression ou de l'alimentation d'eau. La solution idéale pour toute la famille.

Alliez confort et économie.

Une douche 100% plaisir

En garantissant une **distribution d'eau homogène dans chaque buse** quel que soit le jet, la technologie GROHE DreamSpray transforme votre douche en une **expérience voluptueusement relaxante**. **Multijet, design rond, ovale ou carré** de 250 à 360 mm, profitez de la douche dont vous avez toujours rêvé.

Une distribution optimale de l'eau

Avec un **débit limité à 9.5 L/min sans perte de confort, vous économisez jusqu'à 100 litres d'eau** pour une douche de 10 minutes (en comparaison, un bain = 150 litres). Une douche apaisante sous toutes ses formes.



GROHE
WAVE

LES ÉCONOMIES D'EAU

Des économies sous la douche!



Découvrez la colonne de douche Odysée Open Click, la **solution innovante aux multiples fonctions** qui vous permettra de réaliser **des économies d'eau et d'énergie**.

Une pomme de tête qui fait rimer **technologie et économies**



La pomme de tête est dotée d'un **réducteur de débit** intégré dans la rotule de branchement. Celui-ci permet une **économie d'eau non négligeable** passant de 16 à 12 L/min seulement sans que cela n'affecte l'utilisateur.

Contrôlez votre consommation d'eau avec **la douchette à main**

Grâce à un **petit régulateur** qui se place entre le mitigeur et le flexible de la douchette, l'utilisateur a le choix du débit et peut **économiser l'eau à sa convenance**.



Le bouton de blocage, le bon réflexe

Le **mitigeur thermostatique** de la colonne de douche Odysée Open Click est équipé d'un **bouton de blocage à 38°C** qui permet une **économie d'énergie et une sécurité enfant**.



Une économie d'eau et d'énergie non négligeable !

 **Paini France**
ROBINETTERIE



Le sur-mesure

Alliez fonctionnalité et esthétique en vous offrant une salle de bains sur mesure!

Envie de jouer sur les formes d'une paroi de douche ou besoin de répondre à une contrainte d'espace, vivez l'aménagement de votre salle de bains grâce aux multiples possibilités qu'offre le sur-mesure.

Vous pourrez ainsi créer votre salle de bains en fonction de vos goûts et non en fonction de vos contraintes.

*Meubles, portes de douche, receveur, panneaux d'habillage... Dimensions, rangements, modularité... Finitions, couleurs, matières coordonnées... **Tout devient réalisable.***

*Puisez de l'inspiration dans **notre dossier Smart** et retrouvez les produits adaptés tout au long de votre catalogue.*

Unique, une collection personnalisable pour s'adapter à votre espace

Modulable et personnalisable, la collection Unique propose un **large choix** pour créer une salle de bains adaptée à vos usages, élégante et durable.



3 niveaux de rangement

Optimisez le rangement dans votre salle de bains grâce à des meubles d'une **profondeur de 46 cm** et en **trois hauteurs** avec 1, 2 ou 3 niveaux de rangement. La collection Unique vous propose **une grande liberté d'agencement de 60 à 240 cm** de longueur pour composer votre implantation personnalisée.



Les plans-vasques

5 plans-vasques dans différents matériaux : marbre de synthèse, céramique, verre... Disponibles de L 60 à 160 cm, avec au choix une simple vasque centrée, une vasque à gauche ou à droite et une double vasque. **En + : des plans stratifiés hydrofuges et des plans-vasques en Solid Surface** disponibles en sur-mesure jusqu'à 240 cm



Les miroirs et armoires de toilette

Incontournable dans la salle de bains, la collection Unique vous propose un **large choix de miroirs** pour s'adapter à votre configuration et à vos exigences. Vous pourrez également **opter pour l'armoire de toilette afin d'exploiter l'espace au-dessus de votre point d'eau**.

Petite ou grande, votre salle de bains sera plus que jamais Unique.

LE SUR-MESURE

DELPHA
LE MEILLEUR DE LA SALLE DE BAINS

Sana, le sur-mesure à portée de main



Avec la collection Sana, trouvez la solution à vos contraintes : aménager une soupenne, créer une buanderie, apporter du rangement dans une niche...



Des plans de toilette sur-mesure

Composez votre plan de toilette et choisissez :

- > **La matière** : pierre de synthèse blanc brillant ou mat, céramique, compact imitation marbre ou bois antique, verre...
- > **La forme** : rectangulaire ou galbée.
- > **La dimension exacte souhaitée**, au millimètre près, de 60 cm jusqu'à 2.80 m de largeur.

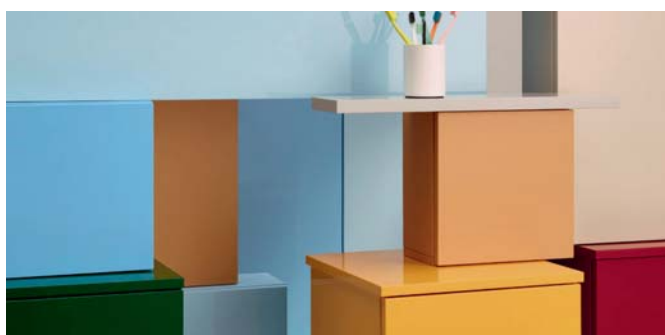

Un large choix de finitions incroyables !

Choisissez une composition précréée ou une solution imaginée à 100% pour vos besoins.



Des complémentaires intelligents

Le **sur-mesure** est également disponible sur les **meubles complémentaires** : miroir ou colonne, armoire de toilette, meuble haut, banquette... Avec Sana, apportez du rangement malin dans votre intérieur.

 burgbad

Tesi, la référence des radiateurs avec plus de 550 000 configurations possibles



La **flexibilité** est la caractéristique gagnante de Tesi. Ce radiateur décoratif **indémontable** depuis 1963 est disponible en **28 hauteurs, 5 profondeurs** et pratiquement une **infinité de longueurs**, ainsi qu'une **vaste gamme de puissances**.

Le **sur-mesure** par nature

Choisissez les hauteurs, largeurs, profondeurs et la couleur parmi la **cinquantaine de finitions** brillantes, mates ou texturées ainsi qu'une couleur RAL sur-mesure.



Plus qu'un simple **radiateur**

Profitez de la **robustesse** du radiateur Tesi pour le décliner en version banc.

Optez pour un radiateur qui sera en parfaite harmonie avec votre décoration et qui répondra à vos besoins.



Finitions **haut de gamme**

Pour une installation parfaite et esthétique, nous vous proposons également toute la **robinetterie** dans la **finition du radiateur**.



IRSAP

LE SUR-MESURE

Des configurations **sur-mesure** avec les gammes **Pur et Cadura**

Peu importe la configuration de votre espace de douche, **SanSwiss propose une solution personnalisée**: un espace douche sur-mesure et sans contraintes.



Montage en U

Rien de tel qu'une grande salle de bains pour créer un véritable lieu de détente privilégié. Grâce au **montage en U**, votre espace de douche devient le véritable point de mire de la salle de bains. Ce type de configuration se compose généralement de **2 parois fixes et d'une porte**, placée en façade ou sur le côté.

Porte et paroi fixe avec **découpe** **oblique ou droite**

Dans des **pièces mansardées** ou lorsqu'il y a un **muret**, il est très difficile d'aménager une salle de bains avec une porte ou une paroi standard. Cependant, avec les découpes obliques ou droites, **le verre peut être adapté** à tous les angles d'inclinaison. Tous les projets de parois avec découpes sont pris en charge par notre bureau d'études et mis en œuvre de manière constructive afin de trouver la meilleure solution possible pour chaque cas.



Varicor[®], un matériau, des solutions

Varicor est le **spécialiste français** de la fabrication et de la transformation du matériau «Solid surface».



De nombreuses options de **formes, design et couleurs** pour vos projets

Une **gamme complète** qui ouvre grand les portes de la **liberté créative**, quels que soient les espaces et les contraintes techniques.

Le sur-mesure, l'agencement à la carte

Plans de toilette, plaques, pièces moulées ou assemblées, **nous nous adaptons à vos mesures au millimètre près.**

Des propriétés **antivirales** et **antibactériennes**

Formulation spécifique à la demande "ABV antibactérien/antiviral" pour tous nos coloris et décors existants.

Varicor, un matériau qui a des atouts: toucher soyeux, couleur uniforme, non poreux et facile d'entretien.



VARICOR[®]
solid creativity

LE SUR-MESURE

Centuria Stone, le receveur de douche découpable sur-mesure



Avec le receveur de douche Centuria Stone de mcbath, vous pourrez **trouver une solution** pour la salle de bains dont vous avez besoin et la personnaliser.



Fabrication **sur-mesure** et possibilité de **découper 'in situ'**

Le receveur de douche Centuria Stone Nox **peut être fabriqué et découpé sur-mesure** grâce à sa technologie Acrystone®. Cette technologie permet la **découpe de la masse sans en altérer l'intégrité ou la couleur**. En outre, sa légèreté pour le transport et la manutention permet de le **découper 'in situ'**.

Peut être **coupé** sur les trois côtés

Le receveur de douche Centuria Stone Nox est un receveur de douche **extrêmement flexible et adaptable à toutes les solutions**. Géométriquement symétrique, il peut être **découpé indifféremment sur sa longueur ou sur les deux côtés de sa largeur** pour s'adapter au maximum à l'espace.

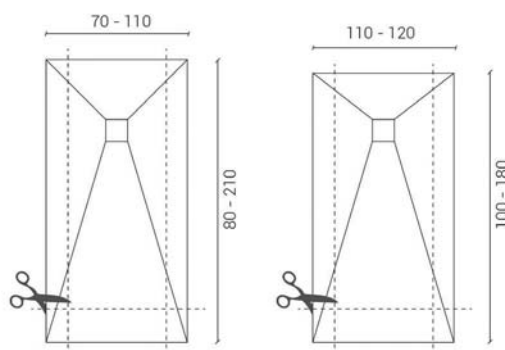

Un design qui mise sur la **simplicité**

Sublimez votre salle de bains avec ce receveur en résine de polyester recyclée et charges minérales naturelles. **Alliez l'esthétique et la sécurité** grâce à son **traitement antidérapant** (classe PN 18). De **nombreux coloris** sont proposés, misez sur votre créativité.

mcbath
LEADING THE WAY

LE SUR-MESURE

Notes

A series of horizontal dotted lines for writing notes.



Le maintien à domicile

*L'offre maintien à domicile permet à chacun de profiter de sa salle de bains tout en alliant **sécurité, confort et esthétique.***

*Douche à l'italienne, cabine en remplacement d'une baignoire, siège de douche, barre de maintien: **pour l'équipement.***

*Coloris, finition, forme: **pour le design.***

*Ergonomie et matière: **pour le confort.***

Autant de possibilités pour vous permettre de faire de votre salle de bains un espace de bien-être.

Aménagez votre pièce avec les différentes installations présentées dans les pages suivantes, ainsi, vous conserverez votre indépendance ou retrouverez votre autonomie.

Consultez l'ensemble des informations sur les différentes aides financières possibles dans les premières pages de notre catalogue.

Des barres d'appui, oui... **mais aussi** **des barres utiles!**

Le concept de barres multifonctions s'inscrit dans une réflexion autour du **design universel** alliant ainsi le **fonctionnel** et l'**esthétisme**.



Gain de place : accessoires intégrés sans perçage supplémentaire

Pour l'espace WC, les barres sont dotées de **porte-rouleau, porte-balayette ou patère**. Selon le modèle, ce sont 1 à 3 accessoires qui sont associés. Le **tube préperçé** tous les 50 mm facilite leur montage en fonction de la hauteur souhaitée et de la position (droite/gauche).

Fonctionnelles et utiles,
les barres multifonctions
déstigmatisent
le produit médical!

Le **multifonction** aussi dans la douche!



Sécuriser son espace douche à l'aide d'une barre d'appui est essentiel. Quand la barre d'appui dispose d'**accessoires utiles**, comme un support douche coulissant ou fixe et une tablette pour poser les produits d'hygiène, **c'est encore mieux!**



Idéales pour les **petits espaces**

Les **barres multifonctions** répondent aux besoins à l'heure où les surfaces au sol sont réduites et que chaque mètre carré compte. Cette barre d'appui et de maintien est la **solution 5-en-1** idéale pour les petits espaces.





Collections





- Villeroy & Boch
- Geberit
- Delpha
- Horus
- Inda

p.30
p.34
p.42
p.44
p.46

Collections





COLLARO

Collaro façonne un espace de vie à la beauté intemporelle, constituant une véritable invitation au bien-être.

01 MEUBLE SOUS PLAN

[Réf. : C010LOVH]

■ Dim.: l 75.4 x h 54.6 x p 44.4 cm ■ Modèle suspendu - Coloris Arizona Oak - Éclairage LED ■ 1 lot d'accessoires, 2 tiroirs sur rails avec tapis antidérapant

1 542,80 € TTC (dont 2,80 € d'éco-part)
1 285,33 € HT (dont 2,33 € d'éco-part)

02 ARMOIRE LATÉRALE [Réf. : C032L1VH]

■ Dim.: l 40.4 x h 74.8 x p 34.9 cm ■ Charnières à droite - Modèle suspendu - Éclairage LED ■ 1 porte, 1 tiroir avec tapis antidérapant, 1 étagère en verre

1 364,80 € TTC (dont 2,80 € d'éco-part)
1 137,33 € HT (dont 2,33 € d'éco-part)

03 LAVABO RECTANGULAIRE

EN TITANCERAM [Réf. : 4A336GRW]

■ Dim.: l 60 x p 47 cm ■ Modèle meulé et déposé - Forme rectangulaire - Avec trop-plein ■ Pour robinetterie à 3 trous, trou de robinetterie central percé

540,00 € TTC / 450,00 € HT

04 BAINOIRE MURALE

[Réf. : UBA180COR9CLOOVN01]

■ Dim.: L 180 x l 80 x p 47 cm ■ Version d'angle gauche ■ Coloris blanc 01

2 322,00 € TTC / 1 935,00 € HT

Collections





FINION

Avec son design épuré en filigrane et son élégant concept d'éclairage, la collection Finion crée une atmosphère haut de gamme propice à la détente.

01 MEUBLE SOUS PLAN

[Réf. : G302HFHG]

■ Dim.: l 120 x h 60.3 x p 50.1 cm ■ Modèle suspendu, avec niche et éclairage LED ■ 1 lot d'accessoires, 3 tiroirs sur rails avec tapis antidérapant

4 491,50 € TTC (dont 8,50 € d'éco-part)
3 743,08 € HT (dont 7,08 € d'éco-part)

02 VASQUE À POSER EN TITANCERAM

[Réf. : 414361R1]

■ Dim.: l 60 x p 35 cm ■ Rectangulaire - Pour robinetterie murale ou robinetterie surélevée ■ Sans plage de robinetterie, sans trop-plein

710,00 € TTC / 592,00 € HT

03 MODULE D'ÉTAGÈRE

[Réf. : F580HFHG]

■ Dim.: l 41.8 x h 35.6 x p 27 cm ■ Modèle suspendu ■ Éclairage LED intérieur

1 054,80 € TTC (dont 0,82 € d'éco-part)
879,00 € HT (dont 0,68 € d'éco-part)

04 BAIGNOIRE EN ÎLOT

[Réf. : UBQ177FIN7N300V101]

■ Dim.: L 170 x l 70 x p 48 cm ■ Sans soudure, avec la bonde push-to-open (clic-clac) ■ Trop-plein et alimentation, anneau Design Gold, fonction Emotion

8 102,00 € TTC / 6 752,00 € HT

05 MIROIR [Réf. : B30500PW]

■ Dim.: p 3.5 x Ø 85 cm ■ Modèle suspendu avec un cadre en bois massif ■ Forme ronde

1 565,00 € TTC / 1 304,00 € HT

Collections

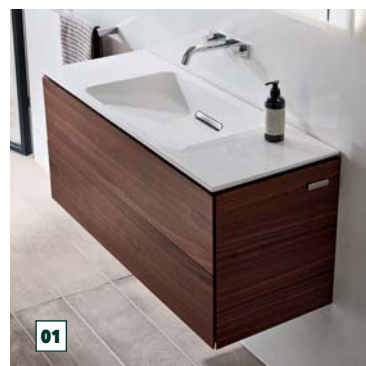



GEBERIT ONE

La gamme ONE se distingue par ses nombreux atouts apparents et dissimulés pour plus d'hygiène, d'espace et de flexibilité.

01 MEUBLE BAS POUR LAVABO

[Réf. : 500.386.00.1]

■ Dim.: L 105 x h 46,5 x p 39,5 cm ■ Avec 2 tiroirs, mécanisme d'ouverture pousse-lâche ■ Tiroir supérieur avec éclairage LED

2 466,87 € TTC (dont 5,37 € d'éco-part)
2 055,73 € HT (dont 4,48 € d'éco-part)

02

02 ARMOIRE DE TOILETTE

[Réf. : 500.487.00.1]

■ Dim.: l 130 x h 100 x p 15,7 cm ■ Éclairage LED, luminosité variable ■ 3 portes

2 575,16 € TTC (dont 8,50 € d'éco-part)
2 145,96 € HT (dont 7,08 € d'éco-part)

03 LAVABO COMPACT

[Réf. : 500.392.01.1]

■ Dim.: L 120 x h 13 x p 40 cm ■ Sortie horizontale ■ Bandeau fin, design aérien ■ Émail KeraTect*

968,46 € TTC / 807,05 € HT

04 WC SUSPENDU CARÉNÉ

[Réf. : 500.201.01.1]

■ Dim.: l 37 x p 54 cm ■ Hauteur de l'assise réglable de 41 à 45 cm ■ Cuvette de WC sans bride avec technologie de rinçage TurboFlush ■ Émail KeraTect*

880,42 € TTC / 733,68 € HT

05 BIDET SUSPENDU CARÉNÉ

[Réf. : 500.690.01.1]

■ Dim.: l 37 x h 30 x p 54 cm ■ Hauteur de l'assise réglable de 41 à 45 cm ■ Alimentation dissimulée ■ Émail KeraTect*

463,44 € TTC / 386,20 € HT

06 ROBINET MÉLANGEUR

FORME RONDE [Réf. : 116.460.21.1]

■ Dim.: l 16,5 cm ■ Montage mural, pour module fonctionnel à encastrer ■ Limiteur de débit par mousseur

798,72 € TTC / 665,60 € HT



*KeraTect® est un émail spécial garantissant une surface particulièrement lisse et élégante. Il prévient la formation de taches et de salissures sur les surfaces, simplifiant le nettoyage et garantissant une brillance hors du commun.

Collections





ACANTO

La gamme Acanto est ultramodulable pour s'adapter à chaque style de vie.

01 MEUBLE BAS POUR LAVABO

[Réf. : 500.614.01.2]

■ Dim.: l 59.5 x h 53.5 x p 41.6 cm ■ 1 tiroir + 1 tiroir à l'anglaise (fermeture ralentie) ■ Compact, siphon

675,65 € TTC (dont 2,80 € d'éco-part)
563,04 € HT (dont 2,33 € d'éco-part)

02 MEUBLE LATÉRAL BAS

[Réf. : 500.618.01.2]

■ Dim.: l 45 x h 52 x p 47.6 cm ■ 1 tiroir + 1 tiroir à l'anglaise (fermeture ralentie)

720,51 € TTC (dont 2,80 € d'éco-part)
600,42 € HT (dont 2,33 € d'éco-part)

03 COLONNE HAUTE [Réf. : 500.619.01.2]

■ Dim.: l 38 x h 173 x p 36 cm ■ Avec un tiroir à l'anglaise verrouillable ■ 2 portes, charnières à gauche ou à droite

893,72 € TTC (dont 5,30 € d'éco-part)
744,77 € HT (dont 4,42 € d'éco-part)

04 PACK WC SUSPENDU

AVEC ABATTANT WC [Réf. : 500.606.01.2]

■ Dim.: l 35.6 x h 38.9 x p 51 cm ■ Cuvette Rimfree® sans bride, à fond creux, carénée ■ Fixation facile grâce à la fixation murale Geberit type EFF2 pour WC

635,47 € TTC / 529,56 € HT

05 BIDET SUSPENDU [Réf. : 500.601.01.2]

■ Dim.: l 35 x h 29 x p 51 cm ■ Caréné ■ Alimentation dissimulée ■ Fixation cachée et facile grâce à la fixation murale Geberit type EFF2 pour bidet

356,36 € TTC / 296,97 € HT

06 LAVABO [Réf. : 500.625.01.2]

■ Dim.: L 90 x h 16.8 x p 48.2 cm ■ Asymétrique
■ Installation possible sur meuble

584,39 € TTC / 486,99 € HT



04 05

Collections





ICON

Un design rectiligne, des lignes affirmées et de la flexibilité.

01 MEUBLE BAS POUR LAVABO

DOUBLE [Réf. : 841522000]

- Dim.: l 119 x h 62 x p 47.7 cm ■ Meuble suspendu
- 4 tiroirs à fermeture ralentie

1 223,92 € TTC (dont 5,30 € d'éco-part)

1 019,94 € HT (dont 4,42 € d'éco-part)

02 COLONNE HAUTE [Réf. : 841002000]

- Dim.: l 36 x h 180 x p 31.7 cm ■ Colonne suspendue
- 1 porte à fermeture ralentie

730,34 € TTC (dont 3,90 € d'éco-part)

608,62 € HT (dont 3,25 € d'éco-part)

03 LAVABO DOUBLE [Réf. : 124120000]

- Dim.: l 120 x p 48.5 x Ép 16 cm ■ Installation possible sur meuble

751,36 € TTC / 626,13 € HT

04 MEUBLE BAS POUR

LAVE-MAINS [Réf. : 840037000]

- Dim.: l 37 x h 42 x p 28 cm ■ Meuble suspendu
- 1 porte à fermeture ralentie

317,32 € TTC (dont 0,82 € d'éco-part)

264,43 € HT (dont 0,68 € d'éco-part)

05 LAVE-MAINS [Réf. : 124736000]

- Dim.: l 38 x h 13.5 x p 28 cm ■ Installation possible sur meuble ■ Asymétrique

174,44 € TTC / 145,37 € HT

06 PACK WC SUSPENDU SQUARE

[Réf. : 500.807.00.1]

- Dim.: l 36.5 x p 54 cm ■ Fixation facile grâce à la fixation murale Geberit type EFF2 pour WC ■ Cuvette à fond creux, carénée, Rimfree®

694,55 € TTC / 578,79 € HT



Collections





SMYLE

Un concept de meubles modulaires qui permet de nombreux agencements.

01 MEUBLE BAS SQUARE POUR

LAVABO DOUBLE [Réf. : 500.356.00.1]

- Dim.: l 118.4 x h 61.7 x p 47 cm ■ Meuble suspendu
- 2 tiroirs à fermeture ralentie

1 099,71 € TTC (dont 5,30 € d'éco-part)

916,43 € HT (dont 4,42 € d'éco-part)

02 COLONNE MI-HAUTE SQUARE

[Réf. : 500.361.00.1]

- Dim.: l 36 x h 118 x p 29.9 cm ■ Colonne suspendue, 1 porte
- Peut être associée à un meuble bas pour former une colonne haute

571,41 € TTC (dont 2,80 € d'éco-part)

476,17 € HT (dont 2,33 € d'éco-part)

03 LAVABO DOUBLE SQUARE

[Réf. : 500.223.01.1]

- Dim.: l 120 x p 48 cm ■ Installation possible sur meuble

623,63 € TTC / 519,69 € HT

04 PACK WC SUSPENDU

[Réf. : 500.685.01.1]

- Cuvette Rimfree® sans bride ■ Cuvette carénée

549,04 € TTC / 457,53 € HT

05 BIDET SUSPENDU SQUARE

[Réf. : 500.209.01.1]

- Dim.: l 35 x p 54 cm ■ Alimentation dissimulée, fixation cachée
- Bidet caréné

304,48 € TTC / 253,73 € HT



Collections



01 MEUBLE BAS SOUS VASQUE 4 COULISSANTS

[Réf. : 2xB5KV2CX80Q12]

- Dim.: L 160 x h 55 x p 46 cm
- Façades Soft et corps de meuble laque rose pastel mat
- Poignées Cosy chromé brillant

2 007,00 € TTC (dont 7,80 € d'éco-part)

1 672,50 € HT (dont 6,50 € d'éco-part)

02 PLAN DOUBLE VASQUE MOULÉ [Réf. : FRDM16D01]

- Dim.: L 160 x p 46 x Ép 1.8 cm
- En matériau de synthèse revêtu d'un gelcoat blanc brillant
- Percé pour la robinetterie

480,00 € TTC / 400,00 € HT

03 PAIRE DE PIEDS NOIR MAT [Réf. : PCA30N]

- Dim.: h 30 cm
- Réglables en hauteur de 0 à +2 cm

76,90 € TTC (dont 0,10 € d'éco-part)

64,08 € HT (dont 0,08 € d'éco-part)

04 2 MIROIRS ET 2 APPLIQUES [Réf. : 2xMIR6960 + 2xAZLEDN40]

- Dim.: L 60 x h 69 cm
- 2 miroirs
- 2 appliques LED barrettes noir mat L 40 cm

429,79 € TTC (dont 0,19 € d'éco-part)

358,16 € HT (dont 0,16 € d'éco-part)

05 2 NICHE VERTICALES [Réf. : 2xN6C20085]

- Dim.: L 20 x h 69 x p 15 cm
- En mélaminé décor chêne nordique structuré
- 1 étagère fixe

486,44 € TTC (dont 1,64 € d'éco-part)

405,36 € HT (dont 1,36 € d'éco-part)



UNIQUE

Modulable et personnalisable, la collection Unique se caractérise par des meubles prêts à poser en profondeur 46 cm, en 7 largeurs ou en sur-mesure, avec 3 hauteurs de rangement au choix : h 27 cm, h 55 cm ou h 69 cm.



06 COLONNE TRÉSOR SORTIE DE BAIN [Réf. : AXKM4B40GQ12]

■ Dim.: L 40 x h 152 x p 46 cm ■ 2 structures coulissantes avec bacs de rangement et 1 panier à linge ■ 1 étagère fixe

1 422,50 € TTC (dont 5,30 € d'éco-part)

1 185,42 € HT (dont 4,42 € d'éco-part)

07 COLONNE TRÉSOR ENTRETIEN DE LA MAISON

[Réf. : AXK2B40DQ12]

■ Dim.: L 40 x h 152 x p 46 cm ■ Structure coulissante avec bac de rangement

1 535,10 € TTC (dont 3,90 € d'éco-part)

1 279,25 € HT (dont 3,25 € d'éco-part)



Collections





EQUINOX

Déclinée en de multiples versions, la gamme a été pensée pour s'adapter parfaitement aux projets et aux envies de chacun.

01 COLONNE DE DOUCHE MITIGEUR

THERMOSTATIQUE [Réf. : 81797CR]

■ Dim.: h 150 cm ■ Ensemble complet avec pomme, Ø 200 mm ■ Finition PVD cuivre rose (existe aussi en 1 finition inox et 2 finitions PVD)

À partir de **3 489,00 € TTC** / 2 907,00 € HT

02 MITIGEUR LAVABO MONOTROU REHAUSSÉ

[Réf. : 81719CR]

■ Dim.: h 34 x p 5.5 cm ■ Finition PVD cuivre rose (existe aussi en 1 finition inox et 2 finitions PVD) ■ Acier inoxydable ultra-résistant

À partir de **717,00 € TTC** / 597,00 € HT

03 MITIGEUR DE DOUCHE THERMOSTATIQUE MURAL

[Réf. : 81596CR]

■ Dim.: L 28.5 x p 9.8 cm ■ Avec raccords ■ Finition PVD cuivre rose (existe aussi en 1 finition inox et 2 finitions PVD)

À partir de **1 443,00 € TTC** / 1 202,00 € HT

04 FLEXIBLE POUR DOUCHE

[Réf. : 81039CR]

■ Dim.: L 150 cm ■ Flexible design en caoutchouc noir ■ Extrémités en inox assorties à la finition de l'article ■ Finition PVD cuivre rose

À partir de **130,00 € TTC** / 108,00 € HT

05 POMME DE DOUCHE EXTRA-PLATE

[Réf. : 81945CR]

■ Dim.: h 4.6 x Ép 0.8 x Ø 20 cm ■ Finition PVD cuivre rose (existe aussi en 1 finition inox et 2 finitions PVD) ■ Raccord en 1/2" ■ Ø 200 mm

À partir de **533,00 € TTC** / 444,00 € HT

06 POMME DE DOUCHE EXTRA-PLATE

[Réf. : 81925CR]

■ Dim.: h 4.6 x Ép 0.8 x Ø 30 cm ■ Raccord en 1/2" ■ Ø 300 mm ■ Finition PVD cuivre rose (existe aussi en 1 finition inox et 2 finitions PVD)

À partir de **772,00 € TTC** / 643,00 € HT

07 SIPHON TOTEM DESIGN

[Réf. : 81225CR]

■ Dim.: L 32 x h 22 x Ø 3.2 cm ■ Siphon design type totem ■ Finition PVD cuivre rose (existe aussi en 1 finition inox et 2 finitions PVD)

À partir de **460,00 € TTC** / 383,00 € HT



Collections



01 VASQUE À POSER RODI [Réf. : V004020]

■ Dim.: h 13 x ø 60 cm ■ Céramique noire ou blanc mat ■ Évacuation écoulement libre

594,00 € TTC / 495,00 € HT

02 PLAN [Réf. : T1010000LC]

■ Dim.: L 100 x p 50 x Ép 1.2 cm ■ Perçages de robinet et lavabo inclus
■ Existe en laqué brillant, mat, stratifié et HPL

285,40 € TTC (dont 2,20 € d'éco-part)

237,83 € HT (dont 1,83 € d'éco-part)

03 STRUCTURE POUR VASQUE À POSER [Réf. : MIAT320NELC]

■ Dim.: L 100 x h 74 x p 50 cm ■ Structure en acier avec tiroir et piètement
■ Existe en blanc mat, noir mat, inox brossé

1 447,90 € TTC (dont 6,70 € d'éco-part)

1 206,58 € HT (dont 5,58 € d'éco-part)

04 MIROIR [Réf. : S002230]

■ Dim.: l 64 x h 80 x p 3 x Ép 0.4 cm ■ Cadre en aluminium
■ Existe en blanc mat, noir mat, inox brossé

204,00 € TTC / 170,00 € HT

05 APPLIQUE [Réf. : V506010NE]

■ Dim.: L 30 x p 11 x Ép 5.5 cm ■ IP44 LED 5500 K, 460 lumens
■ Existe en blanc mat, noir mat

144,00 € TTC / 120,00 € HT

INDISSIMA

Confort et fonctionnalité dans un environnement sophistiqué et raffiné, tel est le concept central d'Indissima.



06 MEUBLE DE RANGEMENT OUVERT [Réf. : PI00800NELC]

■ Dim.: 1 42 x h 80 x p 20 cm ■ Fond disponible en laque mate ou brillante et en stratifié ■ Structure disponible en noir, blanc ou inox brossé

807,50 € TTC (dont 3,50 € d'éco-part)
672,92 € HT (dont 2,92 € d'éco-part)

07 ÉLÉMENT MURAL À PORTE [Réf. : PI0011SLC]

■ Dim.: 1 42 x h 80 x p 20 cm ■ Ouverture à déclic ■ Existe en laque brillante ou mate et en stratifié

478,70 € TTC (dont 3,50 € d'éco-part)
398,92 € HT (dont 2,92 € d'éco-part)

Meubles et vasques





- Meubles
- Vasques, lavabos et bidets
- Armoires de toilette et miroirs

p.52
p.96
p.104

Les meubles et vasques EN PRATIQUE

Comment optimiser l'espace sans perdre en rangement ?

Associé à différentes formes de vasques, un meuble adapté contribue à l'ergonomie de la salle de bains.

UN MIROIR ET ENCORE PLUS

Les miroirs actuels ont plus à offrir que le simple reflet de soi :

- **Fonction anti-buée**
- **Système d'éclairage** latéral ou périphérique (LED intégrée)
- **Capteur sensitif** (infrarouge) :
 - pour allumer sans toucher la surface vitrée,
 - pour sélectionner le type de lumière (chaude ou froide),
 - pour faire varier son intensité, suivant les modèles.



Bon à savoir

Une salle de bains familiale ?
Évitez la vasque posée alimentée par un mitigeur encastré dans le plan de toilette. Celui-ci aurait vite fait d'être inondé par les petites mains mouillées manipulant la robinetterie.

01. LE BON VOLUME DE RANGEMENT

POSÉ AU SOL

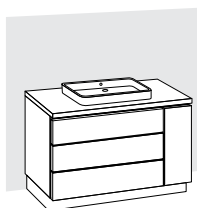

Offre plus de rangements, mais peut sembler volumineux

SUSPENDU

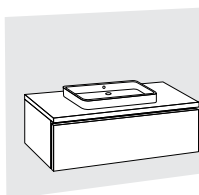

Est d'autant plus léger que la hauteur de stockage est réduite

SUR PIEDS

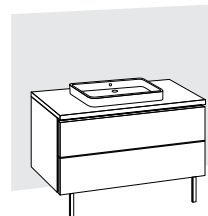

Avec des pieds déco, le meuble gagne en style

LE CHOIX DES MATÉRIAUX DU PLAN-VASQUE

- **La céramique** : solide, intemporelle et de plus en plus design.
- **Les matériaux de synthèse** : pratiques et légers.
- **Le verre laqué** : translucide et coloré.



PENSEZ AUX MEUBLES COMPLÉMENTAIRES

En plus du meuble-vasque, d'autres meubles sont adaptés à la salle de bains :

- **Les colonnes** : elles sont pratiques et peu gourmandes en espace
- **Les étagères et casiers ouverts ou fermés** : malins, ils peuvent s'installer partout
- **Les coffres** : ils s'installent souvent sous le meuble-vasque suspendu, en décalage ou pas
- **Les meubles spécialisés** : ils sont conçus pour cacher le lave-linge, ils abritent le panier à linge sale, font office de coiffeuse, ajoutent un miroir en pied...



02. UNE OUVERTURE ADAPTÉE

- **Les tiroirs** sont pratiques, offrant une vue globale de leur contenu mais, ouverts, ils éloignent du point d'eau.
- **Les portes** permettent d'entreposer des objets plus encombrants, mais obligent à se baisser pour y avoir accès.

03. UNE VASQUE INTÉGRÉE OU À POSER

- **Le plan-vasque monobloc** : pratique, il intègre 1 vasque (centrée ou décentrée) ou 2 vasques.
- **La vasque posée sur plan** : esthétique, avec ses différents styles et formes, elle offre davantage de profondeur.



COLLARO

- Une grande diversité de formes et de tailles personnalisables



Modèle 100 cm / Coloris Black Matt Lacquer

NOMBRE DE FORMATS x6
NOMBRE DE COLOIS x11
GARANTIE 5 ANS

MEUBLE SUSPENDU [Réf. : C019LOPD]

- Dim. : L 100 x h 54.8 x p 50 x Ép 0.8 cm
- Type de pose : fixation murale
- Matière(s) : bois
- Poignées : aluminium laqué
- Coloris Black Matt Lacquer
- Éclairage LED
- Fermeture amortie (SoftClosing)
- 2 tiroirs sur rails avec tapis antidérapant
- 1 lot d'accessoires

2 569,30 € TTC (dont 5,30 € d'éco-part)

2 141,42 € HT (dont 4,42 € d'éco-part)

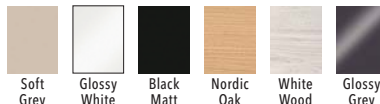

LAVABO [Réf. : 4A336GRW]

- Lavabo en TitanCeram
- Pour robinetterie à 3 trous, trou de robinetterie central percé
- Avec trop-plein
- Coloris blanc mat

540,00 € TTC / 450,00 € HT

MIROIR [Réf. : F6001000]

- Dim. : L 100 x h 75 x Ép 4.5 cm
- Miroir à suspendre
- Fonction anti-buée : en option
- Éclairage LED avec variateur d'intensité
- Télécommande nécessaire pour commander l'éclairage
- Set de fixations inclus

2 248,00 € TTC / 1 873,00 € HT

ARCHITECTURA

- Un maximum de possibilités de conception
- Des formes polyvalentes, fonctionnelles pour plus de design et de confort



MEUBLE SOUS PLAN AVEC LAVABO [Réf. : S00207VS01]

- Dim. : L 120 x h 71.2 x p 47 x Ép 1.6 cm
- Type de pose : à suspendre
- Matière(s) : bois
- Couleur(s) disponible(s) : 5
- Poignées : aluminium assorti aux couleurs
- Coloris White
- Pour robinetterie monotrou, trou de robinetterie percé
- 1 meuble sous lavabo, 3 tiroirs sur rails, 1 plan de toilette

1 842,50 € TTC (dont 8,50 € d'éco-part)

1 535,08 € HT (dont 7,08 € d'éco-part)

ARMOIRE LATÉRALE [Réf. : A07900VS]

- Dim. : L 40 x h 85 x p 33.8 cm
- Matière(s) : bois
- Nombre de portes : 1
- Tablettes : 1
- Modèle suspendu
- Coloris White
- Set de fixations inclus
- 1 porte, 1 étagère en verre, charnières à gauche

392,80 € TTC (dont 2,80 € d'éco-part)

327,33 € HT (dont 2,33 € d'éco-part)

MIROIR [Réf. : A430A300]

- Dim. : L 120 x h 60 cm
- Miroir à suspendre
- Fonction anti-buée : en option
- Avec éclairage LED
- Forme rectangulaire

391,00 € TTC / 326,00 € HT

NOMBRE DE FORMATS x10
FABRICATION
GARANTIE 5 ANS



SoftClosing : fermeture amortie

FINION

■ Des matériaux de qualité, des équipements combinables et intelligents



✚ Éclairage LED avec variateur d'intensité

Coloris Midnight Blue Matt Lacquer

MEUBLE SOUS PLAN [Réf. : G292HFHG]

■ Dim. : L 120 x h 60.3 x p 50.1 x Ép 0.8 cm ■ Type de pose : fixation murale
 ■ Matière(s) : bois ■ Couleur(s) disponible(s) : 11 ■ Poignées : Push-to-open (ouverture et fermeture avec une simple pression) ■ Coloris Midnight Blue Matt Lacquer
 ■ 3 tiroirs sur rails avec tapis antidérapant ■ 1 lot d'accessoires

4 491,50 € TTC (dont 8,50 € d'éco-part)

3 743,08 € HT (dont 7,08 € d'éco-part)



VASQUE À POSER [Réf. : 414361R1]

■ Vasque en TitanCeram ■ Pour robinetterie murale ou robinetterie surélevée
 ■ Sans plage de robinetterie ■ Sans trop-plein ■ Coloris blanc

► Également disponible : en coloris Stone White CeramicPlus
 ■ avec option CeramicPlus (traitement facilitant l'entretien)

710,00 € TTC / 592,00 € HT

MIROIR [Réf. : B30500PW]

■ Ø : 85 cm ■ Miroir à suspendre ■ Fonction anti-buée : en option
 ■ Modèle suspendu avec cadre en bois massif ■ Forme ronde

1 565,00 € TTC / 1 304,00 € HT

SUBWAY 3.0

■ Des matériaux plus fins pour une atmosphère moderne et confortable



MEUBLE SOUS PLAN [Réf. : C571LOVJ]

■ Dim. : L 100 x h 42.25 x p 51.6 x Ép 0.8 cm ■ Type de pose : à suspendre ■ Matière(s) : bois ■ Poignées : aluminium ■ Avec niche de rangement sur certains modèles ■ Coloris Nordic Oak ■ Éclairage LED à gradation progressive

1 580,50 € TTC (dont 8,50 € d'éco-part)

1 317,08 € HT (dont 7,08 € d'éco-part)

ARMOIRE LATÉRALE [Réf. : C59400VJ]

■ Dim. : L 40 x h 86 x p 36.2 cm ■ Matière(s) : bois
 ■ Nombre de portes : 2 ■ Tablettes : 2
 ■ Coloris Nordic Oak

820,80 € TTC (dont 2,80 € d'éco-part)

684,33 € HT (dont 2,33 € d'éco-part)



PLAN DE TOILETTE [Réf. : 4A706GRW]

■ Largeur 60 cm ■ Meulé ■ Coloris blanc mat

473,00 € TTC / 394,00 € HT

MIROIR [Réf. : A46491BC]

■ Dim. : L 91 x h 91 cm ■ Miroir ■ Fonction anti-buée : en option

1 363,00 € TTC / 1 136,00 € HT



✚ Plus de design et optimisation du rangement

Coloris Nordic Oak

NONA

NOMBRE DE FORMATS x4
 NOMBRE DE COLORIS 114
 GAIN DE PLACE 1 → 1
 FABRICATION
 GARANTIE 5 ANS
 GARANTIE 2 ANS
 Miroir

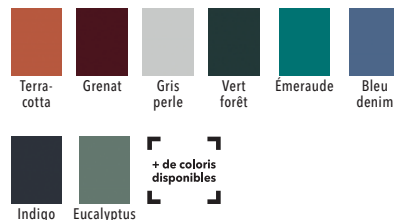

MEUBLE 2 TIROIRS [Réf. : 175003]

- Dim. : L 100 x h 52 x p 47 cm
- Type de pose : à poser
- Matière(s) : laqué noir soft
- Couleur(s) disponible(s) : 114
- Poignées : rapportées en laqué gris anthracite satiné
- Pieds porte-serviettes laqués gris anthracite satiné, en option
- Solution gain de place

► **Également disponible** : en version porte et tiroirs
 ■ en longueurs 80, 120 et 140 cm

1 442,80 € TTC (dont 2,80 € d'éco-part)
 1 202,33 € HT (dont 2,33 € d'éco-part)

MIROIR SUN COLOR [Réf. : 905047]

- ø : 90 cm
- Miroir
- Fonction anti-buée : en option
- Cadre laqué gris anthracite satiné
- 3 suspensions Bubble chromé noir en option

► **Également disponible** : en Ø 50 et 70 cm
 ■ en 38 finitions

541,00 € TTC (dont 1,00 € d'éco-part)
 450,83 € HT (dont 0,83 € d'éco-part)

VASQUE INTÉGRÉE [Réf. : 552123]

- Vasque centrée
- Longueur 100 cm

► **Également disponible** : en longueurs 80, 120 et 140 cm ■ en finition brillante
720,00 € TTC / 600,00 € HT

SHERWOOD

NOMBRE DE FORMATS x3
 NOMBRE DE COLORIS x8
 FABRICATION
 GARANTIE 5 ANS

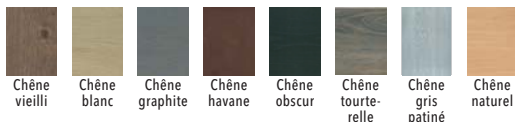

MEUBLE 2 TIROIRS [Réf. : 225100]

- Dim. : L 100 x h 50 x p 46,5 cm
- Type de pose : à suspendre
- Matière(s) : chêne massif naturel
- Poignées : pousse-lâche

► **Également disponible** : en L 120 (3 tiroirs) - 140 cm (4 tiroirs)
 ■ en version avec poignées intégrées

2 390,30 € TTC (dont 2,30 € d'éco-part)
 1 991,92 € HT (dont 1,92 € d'éco-part)

ARMOIRE DE TOILETTE WOODY BOX [Réf. : 934809]

- Dim. : L 100 x h 65 x p 14 cm
- Matière(s) : côtés et intérieur chêne massif
- Tablettes : 4
- Porte double miroir
- Spot LED Dixit finition chromé brillant en option

► **Également disponible** : en L 60 - 70 - 80 - 90 - 100 - 105 - 120 - 140 - 160 et 180 cm ■ 1 - 3 ou 4 portes

1 963,75 € TTC (dont 1,75 € d'éco-part)
 1 636,46 € HT (dont 1,46 € d'éco-part)

VASQUE INTÉGRÉE [Réf. : 551964]

- Vasque centrée
- L 100 cm
- Céramique blanc brillant

► **Également disponible** : double vasque en L 120 - 140 cm
 ■ en vasque à poser

658,00 € TTC / 548,00 € HT



HALO

NOMBRE DE FORMATS x8
 NOMBRE DE COLORIS 143
 FABRICATION France
 GARANTIE 5 ANS
 GARANTIE 2 ANS
 Miroir



Personnalisation du coloris du cadre

Grande modularité : choix de personnalisation

Modernité de la vasque haute

Finition mélaminé chêne héritage / L 100 cm

MEUBLE 1 TIROIR [Réf. : 114203]

■ Dim. : L 100 x h 30 x p 45.6 cm ■ Type de pose : à suspendre ■ Matière(s) : mélaminé chêne héritage

► Également disponible : en 60 - 80 - 90 - 120 - 140 - 160 et 180 cm

599,30 € TTC (dont 1,30 € d'éco-part)

499,08 € HT (dont 1,08 € d'éco-part)



+ de coloris disponibles

VASQUE INTÉGRÉE [Réf. : 551903]

■ Vasque monocuve ■ Céramique blanc brillant ■ Bandeau haut et rayon extra-fin
 ■ Dim. : L 100.5 x h 12.5 x p 46 cm

► Également disponible : en L 60 - 80 et 100 cm (simple vasque) ■ en L 120 et 140 cm (double vasque)

756,00 € TTC / 630,00 € HT

MIROIR SUN COLOR [Réf. : 905045]

■ Ø : 70 cm ■ Miroir ■ Fonction anti-buée : non ■ Cadre laqué noir satiné
 ■ 2 suspensions Bubble chromé noir en option

► Également disponible : en Ø 50 et 90 cm ■ en 38 finitions

439,00 € TTC (dont 1,00 € d'éco-part)

365,83 € HT (dont 0,83 € d'éco-part)



+ de coloris disponibles

NONA

NOMBRE DE FORMATS x4
 NOMBRE DE COLORIS 114
 GAIN DE PLACE
 FABRICATION France
 GARANTIE 5 ANS
 GARANTIE 2 ANS
 Miroir

MEUBLE MIX [Réf. : 175065]

■ Dim. : L 120 x h 52 x p 49 cm ■ Type de pose : à suspendre ■ Matière(s) : laqué blanc brillant ■ 2 portes 2 tiroirs

► Également disponible : en version tiroirs uniquement ■ en L 80 - 120 et 140 cm

1 851,70 € TTC (dont 3,70 € d'éco-part)

1 543,08 € HT (dont 3,08 € d'éco-part)

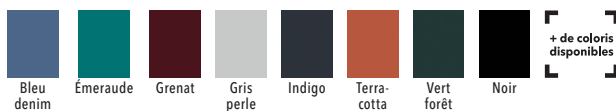

+ de coloris disponibles

VASQUE INTÉGRÉE [Réf. : 552125]

■ Vasque double ■ L 120 cm ■ Verre blanc brillant

► Également disponible : monocuve (1 trou de robinetterie) ■ en finition givrée

1 140,00 € TTC / 950,00 € HT

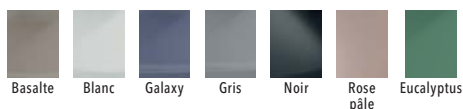

MIROIR SUN LIGHT [Réf. : 905030]

■ Ø : 50 cm ■ Miroir ■ Fonction anti-buée : non ■ Rétro-éclairage LED ■ Interrupteur infrarouge et allumage par simple passage de la main

► Également disponible : en Ø 70 - 90 cm ■ avec anti-buée

342,45 € TTC (dont 0,45 € d'éco-part)

285,38 € HT (dont 0,38 € d'éco-part)



Esthétique du verre

Finition laqué blanc brillant / L 120 cm

LUCIOLE

NOMBRE DE FORMATS x6	NOMBRE DE COLORIS x38	GAIN DE PLACE 1 → 1	FABRICATION FRANCE	GARANTIE 5 ANS	GARANTIE 2 ANS	Miroir
-------------------------	--------------------------	------------------------	-----------------------	-------------------	-------------------	--------



+ Solution gain de place : faible profondeur

Finition mélaminé chêne Arlington / L 120 cm

MEUBLE 3 TIROIRS [Réf. : 585246]

■ Dim. : L 120 x h 75 x p 39 cm ■ Type de pose : à poser ■ Matière(s) : mélaminé chêne Arlington ■ Poignées : Dilem aluminium doré ■ Pieds en aluminium doré inclus

► **Également disponible** : en versions 2 - 4 ou 6 tiroirs sur la même dimension
■ en 60 - 80 - 90 - 100 - 120 - 140 cm

1 366,70 € TTC (dont 3,70 € d'éco-part)

1 139,08 € HT (dont 3,08 € d'éco-part)



VASQUE INTÉGRÉE [Réf. : 552029]

■ Vasque double ■ L 120 cm ■ Verre rose pâle gravé

► **Également disponible** : en finition brillante

962,00 € TTC / 802,00 € HT

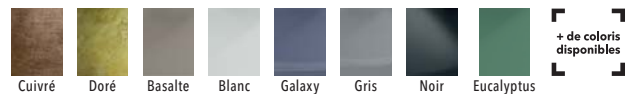

MIROIR PURE [Réf. : 901018]

■ Dim. : L 120 x h 65 x Ép 3 cm ■ Fonction anti-buée : en option ■ Appliques Bubble finition chromé doré en option

► **Également disponible** : de 40 à 160 cm

297,20 € TTC (dont 2,20 € d'éco-part)

247,83 € HT (dont 1,83 € d'éco-part)

LUMEN

NOMBRE DE FORMATS x8	NOMBRE DE COLORIS x38	FABRICATION FRANCE	GARANTIE 5 ANS	GARANTIE 2 ANS	Miroir
-------------------------	--------------------------	-----------------------	-------------------	-------------------	--------

MEUBLE 4 TIROIRS [Réf. : 275419 + 275417]

■ Dim. : L 160 x h 58.4 x p 51.7 cm ■ Type de pose : à suspendre
■ Matière(s) : laqué ardoise soft ■ Poignées : intégrées

► **Également disponible** : en versions 2 ou 6 tiroirs sur la même dimension
■ en version avec bandeau LED

2 436,00 € TTC (dont 4,00 € d'éco-part)

2 029,34 € HT (dont 3,34 € d'éco-part)



VASQUE INTÉGRÉE [Réf. : 552334]

■ Vasque droite ■ L 160 cm ■ Highstrat chêne vintage

► **Également disponible** : en versions gauche ou double ■ en version avec plaque cache-vidage

1 476,00 € TTC / 1 230,00 € HT



+ Résolution moderne : illumine la pièce

+ Effet marbre, bois ou pierre

+ Grande modularité pour les grands espaces

Finition laqué ardoise soft / L 160 cm

MIROIR ORBE [Réf. : 905020]

■ Dim. : L 140 x h 130 x Ép 2.6 cm ■ Miroir à poser ■ Fonction anti-buée : en option
■ Rétro-éclairage LED

► **Également disponible** : en version gauche

998,00 € TTC (dont 2,00 € d'éco-part)

831,67 € HT (dont 1,67 € d'éco-part)

FRAME

NOMBRE DE FORMATS  x4
 NOMBRE DE COLORIS  x17
 FABRICATION  FRANCE
 GARANTIE **5 ANS**
 GARANTIE **2 ANS** Miroir



+ Personnalisation du coloris du cadre

+ Multiples possibilités de création

Finition laqué terracotta soft / L 120 cm

MEUBLE 4 TIROIRS [Réf. : 885017]

- Dim. : L 120 x h 50 x p 50 cm
- Type de pose : à suspendre
- Matière(s) : laqué terracotta soft
- Poignées : intégrées

► **Également disponible** : en L 80 - 100 et 140 cm ■ avec côtés laqués et façade en mélaminé

1 583,70 € TTC (dont 3,70 € d'éco-part)

1 320,08 € HT (dont 3,08 € d'éco-part)

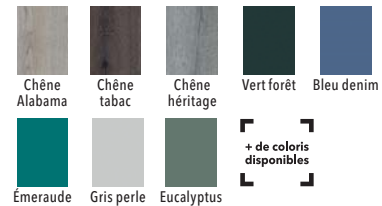

VASQUE INTÉGRÉE [Réf. : 550447]

- Vasque double
- L 120 cm

► **Également disponible** : en L 80 - 100 et 140 cm ■ en versions gauche ou droite

1 112,00 € TTC / 927,00 € HT

MIROIR MOON+ [Réf. : 905067]

- Ø : 140 cm
- Miroir à poser
- Fonction anti-buée : en option
- Miroir en demi-lune
- Rétro-éclairage LED
- Cadre laqué terracotta satiné

1 160,00 € TTC (dont 2,00 € d'éco-part)

966,67 € HT (dont 1,67 € d'éco-part)

INFINIE

NOMBRE DE FORMATS  x20
 NOMBRE DE COLORIS  x38
 FABRICATION  FRANCE
 GARANTIE **5 ANS**
 GARANTIE **2 ANS** Miroir

COMMODOE [Réf. : 275813 + 928212]

- Dim. : L 140 x h 58,4 x p 50,8 cm
- Type de pose : à suspendre
- Matière(s) : mélaminé chêne Arlington
- Constituée d'un sous-table sans passe-siphon
- 4 tiroirs
- Avec plateau de recouvrement en mélaminé chêne Arlington

► **Également disponible** : poignées rapportées ■ en version 2 tiroirs

2 033,00 € TTC (dont 5,00 € d'éco-part)

1 694,16 € HT (dont 4,16 € d'éco-part)



PLAN VASQUE INTÉGRÉE [Réf. : 130310]

- Plan vasque droite intégrée
- L 120 cm
- Finition Highstrat Iron
- Bonde décor en option

► **Également disponible** : en versions centrée, double ou gauche

1 502,50 € TTC (dont 3,50 € d'éco-part)

1 271,92 € HT (dont 2,92 € d'éco-part)



+ Choix des coloris du cadre

+ Offre une multitude de possibilités

Finition Highstrat Iron et mélaminé chêne Arlington / L 120 cm

MIROIR QUATTRO+ [Réf. : 905061]

- Dim. : L 80 x h 80 x ép 2 cm
- Miroir
- Fonction anti-buée : en option
- Rétro-éclairage LED
- Cadre laqué noir satiné

► **Également disponible** : en L 60 cm ■ sans rétro-éclairage (miroir Quattro)

900,46 € TTC (dont 0,46 € d'éco-part)

750,38 € HT (dont 0,38 € d'éco-part)

HALO

NOMBRE DE FORMATS x8 FABRICATION GARANTIE 5 ANS GARANTIE 2 ANS Miroir



+ Inspiration industrielle

+ Élégance du verre

+ Grande modularité

Finition laquée eucalyptus soft / L 120 cm

MEUBLE 1 TIROIR [Réf. : 115362]

■ Dim. : L 120 x h 30 x p 46.5 cm ■ Type de pose : à suspendre ■ Matière(s) : laqué eucalyptus soft ■ Couleur(s) disponible(s) : 138 ■ Poignées : Dilem aluminium noir ■ Ceinture LED ■ Module déstructuré complémentaire en option

► Également disponible : avec 2 ou 3 niveaux de rangement
■ en L 60 - 80 - 90 - 100 - 120 - 140 - 160 et 180 cm

1 106,30 € TTC (dont 1,30 € d'éco-part)

922,08 € HT (dont 1,08 € d'éco-part)

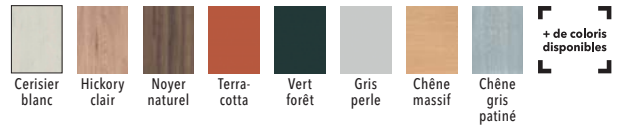

VASQUE INTÉGRÉE [Réf. : 551323]

■ Vasque centrée ■ L 120 cm ■ Verre eucalyptus givré

► Également disponible : en finition brillante ■ en versions gauche, droite ou double

845,00 € TTC / 704,00 € HT

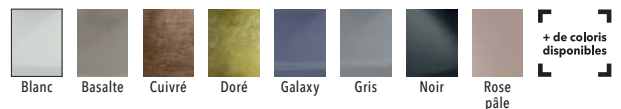

MIROIR TRIPTYQUE [Réf. : 905026]

■ Dim. : L 120 x h 100 x Ép 3.8 cm ■ Miroir ■ Fonction anti-buée : oui
■ Rétro-éclairage LED ■ Interrupteur infrarouge, allumage par simple passage de la main
■ Cadre en métal laqué noir ■ Volet droit aimanté, équipé d'un miroir grossissant amovible

► Également disponible : en L 100 - 140 - 160 et 180 cm

1 444,00 € TTC (dont 2,00 € d'éco-part)

1 203,67 € HT (dont 1,67 € d'éco-part)

LUCIOLE

NOMBRE DE FORMATS x6 NOMBRE DE COLORIS x138 GAIN DE PLACE FABRICATION GARANTIE 5 ANS GARANTIE 2 ANS Miroir



+ Cadre en métal noir : apporte la touche déco

+ Modernité de la vasque haute

+ Solution gain de place : faible profondeur

Finition laquée noir satiné / L 80 cm

MEUBLE 2 TIROIRS [Réf. : 585602]

■ Dim. : L 80 x h 58.4 x p 39.2 cm ■ Type de pose : à suspendre ■ Matière(s) : laqué noir satiné ■ Poignées : Dilem laqué olivier satiné

► Également disponible : avec 3 niveaux de rangements ■ en L 60 - 90 - 100 - 120 et 140 cm

1 048,00 € TTC (dont 2,00 € d'éco-part)

873,67 € HT (dont 1,67 € d'éco-part)



VASQUE INTÉGRÉE [Réf. : 552036]

■ Dim. : L 80 x h 9 x p 40 cm ■ Vasque monocuve ■ Céramique blanc brillant
■ Bandeau haut et rayon extra-fin

► Également disponible : en L 60 - 100 et 120 cm ■ avec 2 trous de robinetterie

590,00 € TTC / 492,00 € HT

MIROIR DOCK [Réf. : 905035]

■ Dim. : L 40 x h 100 x Ép 3.8 cm ■ Miroir ■ Fonction anti-buée : non
■ Rétro-éclairage LED ■ Interrupteur infrarouge, allumage par simple passage de la main

► Également disponible : en L 60 - 80 - 100 et 120 cm ■ en version antibuée sur les autres dimensions

752,45 € TTC (dont 0,45 € d'éco-part)

627,38 € HT (dont 0,38 € d'éco-part)

HONFLEUR

NOMBRE DE FORMATS x2

NOMBRE DE COLORIS x60

FABRICATION

GARANTIE 5 ANS

Curry

Fougère

Terracotta

Toundra



+ 60 coloris de laque disponibles

Finition laque Cascade brillant

MEUBLE VASQUE [Réf. : 1814831]

■ Dim. : L 121 x h 51.5 x p 53 x Ép 53 cm ■ Type de pose : à suspendre ■ Matière(s) : MDF - mélaminé ■ Poignées : en zamac chromé ■ Meuble vasque laqué avec plan en céramique blanc brillant décentré ■ 2 tiroirs à sortie totale avec amortisseurs de fermeture intégrés, 1 flaconnier droit

► Également disponible : en longueur 101 cm ■ avec flaconnier gauche

1 905,60 € TTC (dont 3,70 € d'éco-part)

1 587,98 € HT (dont 3,08 € d'éco-part)

COLONNE L35 DROITE [Réf. : 1814811]

■ Dim. : L 35 x h 160 x p 32 x Ép 32 cm ■ Type de pose : à suspendre ■ Matière(s) : MDF - mélaminé ■ Ouverture à droite ■ 2 portes

► Également disponible : en version ouverture à gauche

906,00 € TTC (dont 2,00 € d'éco-part)

754,97 € HT (dont 1,67 € d'éco-part)

CABOURG

NOMBRE DE COLORIS x4

FABRICATION

GARANTIE 5 ANS



MEUBLE LAVE-MAINS [Réf. : 1140201]

■ En Céramyl blanc sans trop-plein ■ Ouverture à droite, charnières à amortisseurs de fermeture intégrés ■ Poignée métal chromé ■ 1 tablette intérieure ■ Finition intérieure en décor Hêtre naturel

► Également disponible : en version ouverture à gauche

379,36 € TTC (dont 0,56 € d'éco-part)

316,17 € HT (dont 0,47 € d'éco-part)

Blanc

Fjord

Grège

Anthracite

ILLUSION



MEUBLE VASQUE [Réf. : 1816141]

- Dim. : L 140,5 x h 48 x p 54,5 x Ép 54,5 cm
- Type de pose : à suspendre ■ Matière(s) : MDF - mélaminé
- Poignées : chêne ■ Meuble double vasque ■ 2 tiroirs à sortie totale avec amortisseurs de fermeture
- Finition intérieure mélaminé décor chêne Sinai

► **Également disponible** : en L 80, 100 et 120 cm
■ en h 65 cm

2 877,80 € TTC (dont 6,20 € d'éco-part)
2 398,17 € HT (dont 5,17 € d'éco-part)

MIROIR ROND NARCISSE [Réf. : 1746571]

- Dim. : Ép 3,5 cm ■ Ø : 110 cm ■ Miroir à suspendre
- Fonction anti-buée : oui ■ Interrupteur sensitif
- Fixations réglables en hauteur ■ Classe II - IP 44 - CE

► **Également disponible** : en Ø 70 et 90 cm

842,40 € TTC / 702,00 € HT



✚ Éclairage LED avec halo mural

✚ 3 plans-vasques au choix

Finition laque blanc mat / Poignées chêne / Plan chêne / Vasques Tulipe Céramyl blanc

BENTO



MEUBLE VASQUE [Réf. : 1793361]

- Dim. : L 150 x h 48,5 x p 45 x Ép 45 cm ■ Type de pose : à suspendre
- Matière(s) : MDF - mélaminé ■ Poignées : noir mat ■ Caisson meuble double vasque ■ 4 tiroirs avec aménagement intérieur et séparations amovibles, à sortie totale avec amortisseurs de fermeture intégrés

► **Également disponible** : en L 60, 80, 100 et 120 cm ■ en h 25 et 75 cm

1 230,20 € TTC (dont 6,20 € d'éco-part)
1 025,17 € HT (dont 5,17 € d'éco-part)

PLAN POUR DOUBLE VASQUE À POSER [Réf. : 1790675]

- Plan compact en Polaris noir mat ■ Dimensions : L 150 x p 46 x h 1 cm

► **Également disponible** : en gris cosmique, gris clair et orme bond
■ en Céramyl

321,70 € TTC (dont 1,30 € d'éco-part)
268,08 € HT (dont 1,08 € d'éco-part)

VASQUE À POSER OBLONG [Réf. : 1790281]

- Vasque en céramique blanche sans trop-plein intégré
- Dimensions : L 41 x p 41 x h 12 cm ■ Bonde à écoulement libre en option

► **Également disponible** : en longueur 61 cm

204,00 € TTC / 170,00 € HT

MIROIR [Réf. : 1790701]

- Dim. : L 50 x h 80 x Ép 2 cm ■ Miroir à suspendre ■ Fonction anti-buée : oui
- Fixations réglables en hauteur ■ Sans interrupteur ■ Spots en option

► **Également disponible** : en longueur 80 cm

264,00 € TTC / 220,00 € HT



Finition chêne brut naturel / Plan en finition Polaris noir mat

PICPUS

NOMBRE DE COLORIS
x61

GAIN DE PLACE
1 ↔ 1

FABRICATION
FRANCE

GARANTIE
5 ANS



Finition laque blanc extra-mat / Plan chêne vanille

MEUBLE VASQUE [Réf. : 1820200]

- Dim. : L 80 x h 82.5 x p 38.5 x Ép 38.5 cm
- Type de pose : à suspendre ■ Matière(s) : MDF - mélaminé
- Poignées : en aluminium anodisé brillant ■ Meuble laqué avec plan chêne et vasque en Céramyl blanc ■ 2 portes, 1 tiroir à sortie totale avec amortisseurs de fermeture
- Finition intérieure en noyer blanchi

► Également disponible : en décor bois chêne vanille

1 142,80 € TTC (dont 2,80 € d'éco-part)

952,33 € HT (dont 2,33 € d'éco-part)

MIROIR ROND INITIAL [Réf. : 1746401]

- Ø : 70 cm ■ Miroir à suspendre ■ Fonction anti-buée : oui
- Fixations réglables en hauteur ■ Sans interrupteur
- Spots en option ■ IP 44 - CE

► Également disponible : en Ø 90 et 110 cm

361,20 € TTC / 301,00 € HT

BEL AMI

NOMBRE DE FORMATS
x4

NOMBRE DE COLORIS
x60

FABRICATION
FRANCE

GARANTIE
5 ANS

MEUBLE VASQUE [Réf. : 1820321]

- Dim. : L 105 x h 50.5 x p 52.5 x Ép 52.5 cm
- Type de pose : à suspendre ■ Matière(s) : MDF - mélaminé
- Poignées : prise de main avec décors multiplis ■ Meuble vasque laqué avec plan en Céramyl blanc brillant
- 2 tiroirs à sortie totale avec amortisseurs de fermeture et poignées prise de main
- Aménagement intérieur finition chêne Sināï

► Également disponible : en L 85, 125 et 145 cm

1 418,80 € TTC (dont 2,80 € d'éco-part)

1 182,33 € HT (dont 2,33 € d'éco-part)

MIROIR ROND NARCISSE

[Réf. : 1746571]

- Ø : 110 cm ■ Miroir à suspendre ■ Fonction anti-buée : oui
- Interrupteur sensitif ■ Fixations réglables en hauteur
- Classe II - IP 44 - CE

► Également disponible : en Ø 70 et 90 cm

842,40 € TTC / 702,00 € HT



Finition laque terracotta extra-mat plan monobloc Céramyl blanc

JOLIE MÔME

- Matière(s): MDF - mélaminé
- Poignées en zamac chromé brillant

NOMBRE DE FORMATS
x3

NOMBRE DE COLORIS
x60

FABRICATION
FRANCE

GARANTIE
5 ANS



Finition laque poudre extra-mat

MEUBLE VASQUE [Réf. : 1814011]

- Dim.: L 101 x h 63 x p 51 x Ép 51 cm
- Type de pose : à suspendre
- Meuble vasque laqué avec plan en céramique blanc brillant
- 2 tiroirs avec aménagement intérieur, compartiments de rangement, séparateurs amovibles et à sortie totale avec amortisseurs de fermeture

► Également disponible : en longueurs 81 et 121 cm

2 061,70 € TTC (dont 3,70 € d'éco-part)

1 718,08 € HT (dont 3,08 € d'éco-part)

MEUBLE HAUT DOUBLE [Réf. : 1814131]

- Dim.: L 60 x h 58.5 x p 18 x Ép 18 cm
- Type de pose : à suspendre
- Meuble laqué
- 2 tablettes réglables en mélaminé
- Décor chêne gris patiné

670,90 € TTC (dont 1,30 € d'éco-part)

559,08 € HT (dont 1,08 € d'éco-part)

MEUBLE BAS DOUBLE [Réf. : 1814121]

- Dim.: L 60 x h 63 x p 30 x Ép 30 cm
- Type de pose : à suspendre
- Meuble bas laqué dessus blanc
- 2 tablettes réglables en mélaminé décor
- Chêne gris patiné

835,60 € TTC (dont 2,80 € d'éco-part)

696,33 € HT (dont 2,33 € d'éco-part)

ARMOIRE TRIPTYQUE DIVINE [Réf. : 1309021]

- Dim.: L 100 x h 62 x p 18 cm
- Nombre de portes : 3
- Éclairage LED latéral et en haut
- Prise électrique et interrupteur
- Côtés laqués, portes miroirs 1 face avec amortisseurs de fermeture
- 6 tablettes en verre réglables
- Classe II - IP 44 - CE

► Également disponible : en 3 décors bois

■ en L 60, 80 et 120 cm

735,20 € TTC (dont 2,00 € d'éco-part)

612,67 € HT (dont 1,67 € d'éco-part)

RIVOLI

NOMBRE DE FORMATS
x4

NOMBRE DE COLORIS
x61

FABRICATION
FRANCE

GARANTIE
5 ANS



Meuble longueur 120 cm / Finition beige mat

MEUBLE VASQUE - VASQUE DROITE [Réf. : 1726053]

- Dim.: L 120 x h 75 x p 52 x Ép 52 cm
- Type de pose : à suspendre
- Matière(s): MDF - mélaminé
- Poignées : prise de main en aluminium brossé
- Meuble vasque laqué avec plan monobloc en Céramyl blanc
- 4 tiroirs aménagés avec compartiment de rangement et à sortie totale avec amortisseurs de fermeture
- Prise électrique dans le meuble

► Également disponible : en L 75, 100 et 150 cm

2 403,80 € TTC (dont 6,20 € d'éco-part)

2 003,17 € HT (dont 5,17 € d'éco-part)

MIROIR ROND INITIAL [Réf. : 1746421]

- Ø : 110 cm
- Miroir à suspendre
- Fonction anti-buée : oui
- Fixations réglables en hauteur
- Sans interrupteur
- Spots en option
- IP 44 - CE

► Également disponible : en Ø 70 et 90 cm

513,60 € TTC / 428,00 € HT

AVISO



+ Bords dépolis rétro-éclairés

Meuble double vasque / Coloris F09 Chamonix / SMO317 Kaolin

MEUBLE VASQUE [Réf. : AVI1402VD]

■ Dim. : L 141 x h 69 x p 49 cm ■ Type de pose : à suspendre ■ Matière(s) : polymère ou laque ■ Couleur(s) disponible(s) : 58 coloris de meuble (25 en polymère / 33 en laqué) et 22 coloris de vasque SMO + RAL ■ Poignées : profil prise de main métallique (chromé, noir mat ou or brossé) ■ Vasques dissymétriques ■ Double profondeur : 35.5 cm et 50 cm pour un gain de place ■ Décalage de la hauteur pour un plus grand volume de rangement

► **Également disponible** : en longueurs 106, 141, 156, 176, 191 et 226 cm ■ avec ou sans colonne accolée

À partir de **2 298,30 € TTC** (dont 3,90 € d'éco-part)

À partir de 1 915,25 € HT (dont 3,25 € d'éco-part)



MIROIR [Réf. : AVIMI105]

■ Dim. : L 105 x h 70 cm ■ Miroir à suspendre ■ Fonction anti-buée : non ■ Éclairage LED périphérique IP44 classe II ■ 9.6 W/mL ■ 2408 lm/mL ■ 4000°K

► **Également disponible** : en longueurs 70, 105, 120 et 140 cm

À partir de **546,46 € TTC** (dont 0,46 € d'éco-part)

À partir de 455,38 € HT (dont 0,38 € d'éco-part)

COLONNE DOUBLE FACE [Réf. : AVICOLF35D]

■ Dim. : L 35 x h 174 x p 49 cm ■ Type de pose : à suspendre ■ Matière(s) : polymère ou laque ■ Couleur(s) disponible(s) : 58 coloris de meuble (25 en polymère / 33 en laqué) ■ Ouverture ergonomique avec miroir en contre-porte ■ Aménagements intérieurs astucieux : bloc 2 prises électriques, aimants et bacs de rangement

► **Également disponible** : en 2 largeurs (35 ou 50 cm) ■ accolée ou non au meuble vasque, tiroirs ou porte en partie basse

À partir de **1 153,50 € TTC** (dont 3,90 € d'éco-part)

À partir de 961,25 € HT (dont 3,25 € d'éco-part)



+ Capacité de rangement incomparable

STRADA+

- Matière(s): mélaminé - polymère ou laque
- Couleur(s) disponible(s): 72 (14 en mélaminé / 25 en polymère / 33 en laqué)

NOMBRE DE FORMATS x47	NOMBRE DE COLORIS x72	GAIN DE PLACE 1 ↔ 1	FABRICATION FRANCE	GARANTIE 2 ANS	GARANTIE 5 ANS	Avec coupon de garantie
--------------------------	--------------------------	------------------------	-----------------------	-------------------	-------------------	-------------------------



+ Ligne fonctionnelle et personnalisable

Meuble vasque 140 cm / Coloris M493 Teak / Vasque SMO 267 Nougat

MEUBLE VASQUE [Réf. : STP1404TG]

- Dim. : L 141 x h 56.4 x p 50 cm
- Type de pose : à suspendre
- Poignées : 4 au choix
- Nombreuses configurations possibles : portes, tiroirs, niches...
- Vasque généreuse positionnée à gauche, à droite, centrée ou double

► Également disponible : en L 70, 90, 105, 125, 140 et 175 cm

À partir de **910,00 € TTC** (dont 2,80 € d'éco-part)

À partir de 909,53 € HT (dont 2,33 € d'éco-part)



COLONNE [Réf. : STPCOT]

- Dim. : L 35 x h 174 x p 33 cm
- Type de pose : à suspendre
- 2 portes
- 1 tiroir central
- 4 étagères en verre amovibles et configurables

À partir de **848,70 € TTC** (dont 3,90 € d'éco-part)

À partir de 707,25 € HT (dont 3,25 € d'éco-part)

AKIDO

- Matière(s) : mélaminé ou polymère
- Couleur(s) disponible(s) : 39 (14 en mélaminé / 25 en polymère)

NOMBRE DE FORMATS x37	NOMBRE DE COLORIS x39	GAIN DE PLACE 1 ↔ 1	FABRICATION FRANCE	GARANTIE 2 ANS	GARANTIE 5 ANS	Avec coupon de garantie
--------------------------	--------------------------	------------------------	-----------------------	-------------------	-------------------	-------------------------



MEUBLE VASQUE [Réf. : KM5690GPTL]

- Dim. : L 90 x h 56.4 x p 46.7 cm
- Type de pose : à suspendre
- Poignées : chromées ou noir mat - Prise de main profil ou intégrée
- Vasque à poser
- 3 types de plan-vasque : carré, ovale ou céramique
- 4 hauteurs de meuble : 28, 56 et 73 cm ou déstructuré

► Également disponible : en L 60, 70, 90, 120, 140, 170 et 180 cm ou sur-mesure

1 218,40 € TTC (dont 2,80 € d'éco-part)

1 015,33 € HT (dont 2,33 € d'éco-part)



COLONNE [Réf. : KMNI28120]

- Dim. : L 30 x h 120 x p 20 cm
- Type de pose : à suspendre
- Rangements ouverts
- Faible profondeur

► Également disponible : en h 30, 60, 90, 120 et 179 cm

429,00 € TTC (dont 1,80 € d'éco-part)

357,50 € HT (dont 1,50 € d'éco-part)

MIROIR [Réf. : SQUARE90]

- Dim. : L 90 x h 55 cm
- Miroir à suspendre
- Fonction anti-buée : non
- Éclairage LED périphérique, position horizontale ou verticale

► Également disponible : en L 60, 90 et 120 cm

À partir de **350,40 € TTC** / 292,00 € HT



KETTY

■ Matière(s) : mélaminé

NOMBRE DE FORMATS x5	NOMBRE DE COLORIS x14	FABRICATION France	GARANTIE 2 ANS	GARANTIE 5 ANS	Avec coupon de garantie
-------------------------	--------------------------	-----------------------	-------------------	-------------------	-------------------------



Meuble vasque longue 120 cm / Coloris Meteor M799

✚ Sobriété grâce à la prise de main contemporaine

MEUBLE VASQUE [Réf. : KIT1201V]

■ Dim. : L 120 x h 56.4 x p 50 cm ■ Type de pose : à suspendre ou sur pieds ■ Piètement noir mat en option

► Également disponible : en vasque toute largeur (120 cm) pour double robinetterie ■ en longueurs 60, 80, 100, 120 et 140 cm

À partir de **1 271,60 € TTC** (dont 2,80 € d'éco-part)

À partir de 1 059,66 € HT (dont 2,33 € d'éco-part)

M410 Neige	M493 Teak	M495 Ottawa	M701 Sienne	M705 Atoll
M733 Nebraska	M765 Messina	M737 Ebony	+ de coloris disponibles	

COLONNE MIROIR [Réf. : KITCOLMI]

■ Dim. : L 35 x h 120 x p 33 cm ■ Type de pose : à suspendre

■ 1 porte miroir double face ■ 3 étagères en verre

À partir de **665,20 € TTC** (dont 2,80 € d'éco-part)

À partir de 554,33 € HT (dont 2,33 € d'éco-part)

JOYA

NOMBRE DE FORMATS x27	NOMBRE DE COLORIS x58	FABRICATION France	GARANTIE 2 ANS	GARANTIE 5 ANS	Avec coupon de garantie
--------------------------	--------------------------	-----------------------	-------------------	-------------------	-------------------------

MEUBLE VASQUE [Réf. : JOYA106DPO]

■ Dim. : L 106 x h 56.4 x p 50 cm ■ Type de pose : à suspendre

■ Matière(s) : polymère ou laque ■ Couleur(s) disponible(s) : 58 (25 en polymère / 33 en laqué) ■ Poignées : ouverture avec poignées chromées, noir mat ou push-latch ■ Tiroirs compartimentés grande hauteur avec rehausse verre ■ Vasque design Mathilde Bretillot

■ Filet lumineux LED sous le plan-vasque en option

► Également disponible : en longueurs 106, 121, 161 et 211 cm

■ en hauteurs : 16.4, 30.4 et 56.4 cm

À partir de **2 759,30 € TTC** (dont 5,30 € d'éco-part)

À partir de 2 299,42 € HT (dont 4,42 € d'éco-part)

F78 Giverny	F37 Inari	F79 Deauville	F65 Fjord	F86 Pompadour
L876 Pivoine	L880 Canopée	L808 Cendre	+ de coloris disponibles	

MIROIR [Réf. : JOYAMITAB105D]

■ Dim. : L 105 x h 70 x Ép 14 cm ■ Miroir à suspendre ■ Fonction anti-buée : non ■ Assorti avec tablette et rétro-éclairage périphérique

► Également disponible : en longueurs 80, 105 et 120 cm

À partir de **875,80 € TTC** (dont 2,20 € d'éco-part)

À partir de 729,83 € HT (dont 1,83 € d'éco-part)



✚ Légèreté et finesse du plan-vasque

Meuble vasque décentrée 106 cm / F01 Neige / Vasque SMO 201 Blanc mat

ARCHITECT

■ Composez le meuble qui vous ressemble

NOMBRE DE FORMATS x6	NOMBRE DE COULEURS x20	GAIN DE PLACE 1 ↔ 1	FABRICATION FRANCE	GARANTIE 5 ANS
-------------------------	---------------------------	------------------------	-----------------------	-------------------



Coloris Chêne Halifax naturel / Meuble 80 cm / 2 tiroirs

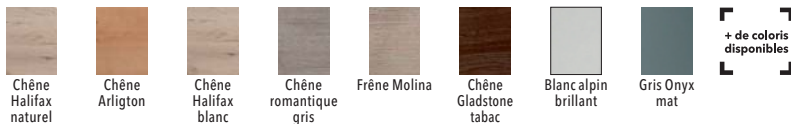

Modulable et personnalisable à l'infini

MEUBLE SOUS VASQUE [Réf. : 242318 + 826270]

■ Dim. : L 80 x h 55 x p 46 cm ■ Type de pose : à poser ■ Matière(s) : panneau de particules surface mélaminée décor bois ■ Poignées : sur chant au choix à commander séparément ■ Finition Chêne Halifax naturel ■ 2 tiroirs double paroi métal, à fermeture progressive, aménagement de tiroirs inclus dans le tiroir du haut ■ 2 pieds porte-serviettes noir mat

► **Également disponible** : en 6 dimensions au choix ■ en versions à suspendre, à portes, à tiroirs ou niche

À partir de **832,37 € TTC** (dont 2,80 € d'éco-part)

À partir de 693,64 € HT (dont 2,33 € d'éco-part)

COLONNE [Réf. : 242610]

■ Dim. : L 40 x h 156 x p 37 cm ■ Type de pose : à suspendre ■ Matière(s) : panneau de particules surface mélaminée décor bois ■ Finition Chêne Halifax naturel ■ 2 portes, charnières à gauche, avec poignée sur chant (à commander séparément)

► **Également disponible** : en version 1 porte ■ en demi-colonne

À partir de **577,77 € TTC** (dont 2,80 € d'éco-part)

À partir de 481,47 € HT (dont 2,33 € d'éco-part)

BLOC TIROIRS [Réf. : 243505]

■ Dim. : L 100 x h 29.1 x p 46 cm ■ Type de pose : à suspendre ■ Matière(s) : panneau de particules surface mélaminée ■ Poignées : système push-pull ■ Finition marbre Levanto blanc ■ 1 tiroir double paroi métal

► **Également disponible** : en longueurs 60, 70, 80, 120 et 140 cm

À partir de **477,51 € TTC** (dont 2,00 € d'éco-part)

À partir de 397,93 € HT (dont 1,67 € d'éco-part)

MEUBLE SOUS VASQUE [Réf. : 245256]

■ Dim. : L 80 x h 55 x p 46 cm ■ Type de pose : à suspendre ■ Matière(s) : panneau de particules surface mélaminée laquée ■ Poignées : prise de main intégrée ■ Finition noir mat ■ 2 tiroirs double paroi métal, fermeture progressive, aménagement de tiroirs inclus dans le tiroir du haut ■ Niche 30 cm gris Onyx mat avec 1 étagère en verre amovible (réf. 245509)

À partir de **1 082,87 € TTC** (dont 3,36 € d'éco-part)

À partir de 902,39 € HT (dont 2,80 € d'éco-part)



MEUBLES

YLIADE

- Une ambiance cocooning sophistiquée
- 5 coloris mats

NOMBRE DE FORMATS x3
NOMBRE DE COLORIS x5
GARANTIE **2 ANS**



Meuble longueur 90 cm / Coloris blanc mat / 2 tiroirs et 1 porte

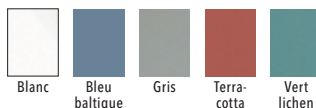

MEUBLE ET PLAN DE TOILETTE [Réf. : 245608]

- Dim. : L 90 x h 49.5 x p 44 cm
- Type de pose : à suspendre
- Matière(s) : médium laqué mat
- Poignées : prise de main biseautée intégrée
- Plan de toilette en polybéton inclus
- 2 tiroirs double paroi métal et 1 porte (fermeture progressive)

► **Également disponible** : en longueurs 110 et 130 cm

À partir de **1 091,70 € TTC** (dont 2,00 € d'éco-part)

À partir de 909,75 € HT (dont 1,67 € d'éco-part)

COLONNE [Réf. : 826199]

- Dim. : L 40 x h 156 x p 30.8 cm
- Type de pose : à suspendre
- Matière(s) : médium laqué mat
- 2 portes, charnières à gauche ou à droite (fermeture progressive)
- 2 étagères en bois amovibles et repositionnables

À partir de **486,44 € TTC** (dont 2,80 € d'éco-part)

À partir de 405,36 € HT (dont 2,33 € d'éco-part)

MIROIR DRAKE ÉCLAIRANT [Réf. : 826204]

- Dim. : L 78 cm
- Miroir à suspendre
- Fonction anti-buée : non
- Version éclairante

► **Également disponible** : en version non éclairante

À partir de **253,45 € TTC** (dont 0,12 € d'éco-part)

À partir de 211,21 € HT (dont 0,10 € d'éco-part)

GLASGOW

- Le meilleur de l'acacia, unique en son genre

NOMBRE DE FORMATS x2
NOMBRE DE COLORIS x1
GARANTIE **2 ANS**

MEUBLE SOUS VASQUE [Réf. : 823710]

- Dim. : L 80 x h 38 x p 46 cm
- Type de pose : à suspendre
- Matière(s) : acacia
- Poignées : sur chant noir mat incluses
- 1 tiroir bois, aménagements de tiroirs inclus, fermeture progressive

► **Également disponible** : en longueur 120 cm

À partir de **663,35 € TTC** (dont 1,30 € d'éco-part)

À partir de 552,79 € HT (dont 1,08 € d'éco-part)

COLONNE [Réf. : 823712]

- Dim. : L 40 x h 156 x p 37 cm
- Type de pose : à suspendre
- Matière(s) : acacia
- Colonne réversible
- 2 portes à fermeture progressive
- 2 étagères en bois amovibles repositionnables et 1 étagère en bois fixe

À partir de **877,61 € TTC** (dont 2,80 € d'éco-part)

À partir de 731,34 € HT (dont 2,33 € d'éco-part)

MIROIR CADRE AVEC ÉTAGÈRE ASSORTIE [Réf. : 823713]

- Dim. : L 80 x h 70 x Ép 17 cm
- Miroir à suspendre
- Fonction anti-buée : non
- Miroir avec étagère pour poser facilement les produits

► **Également disponible** : en 120 cm

À partir de **303,20 € TTC** (dont 1,30 € d'éco-part)

À partir de 252,66 € HT (dont 1,08 € d'éco-part)



Meuble longueur 80 cm

ARTEO

NOMBRE DE FORMATS x3
NOMBRE DE COULEURS x3
GARANTIE 2 ANS



MEUBLE SOUS VASQUE [Réf. : 824718]

- Dim. : L 120 x h 48 x p 46 cm ■ Type de pose : à suspendre
- Matière(s) : médium laqué brillant ■ Poignées : système push-pull ■ 4 tiroirs double paroi métal ■ Avec plan de toilette en polybéton ou céramique blanc brillant

► **Également disponible** : en longueurs 80 et 100 cm

À partir de **878,51 € TTC** (dont 3,70 € d'éco-part)

À partir de 732,09 € HT (dont 3,08 € d'éco-part)

COLONNE [Réf. : 824721]

- Dim. : L 40 x h 156 x p 35 cm ■ Type de pose : à suspendre
- Matière(s) : médium laqué brillant ■ Colonne réversible
- Finition grège brillant ■ 2 portes push-pull
- 2 étagères en bois amovibles repositionnables + 1 étagère en bois fixe

502,16 € TTC (dont 2,80 € d'éco-part)

418,46 € HT (dont 2,33 € d'éco-part)

Meuble longueur 120 cm / Coloris grège brillant

EREBOR

NOMBRE DE FORMATS x3
NOMBRE DE COULEURS x3
GARANTIE 2 ANS



MEUBLE SOUS VASQUE

[Réf. : 824797]

- Dim. : L 120 x h 54 x p 46 cm ■ Type de pose : à suspendre ■ Matière(s) : médium laqué mat
- Poignées : prise de main intégrée ■ Meuble 4 tiroirs à fermeture progressive, double paroi métal ■ En option : jeu de 4 pieds réglables, en métal noir

► **Également disponible** : en longueurs 80 et 100 cm ■ avec miroir cadre assorti

À partir de **1 119,84 € TTC**

(dont 3,70 € d'éco-part)

À partir de 933,20 € HT (dont 3,08 € d'éco-part)

COLONNE [Réf. : 824800]

- Dim. : L 40 x h 156 x p 35 cm ■ Type de pose : à suspendre ■ Matière(s) : médium laqué mat
- Colonne réversible ■ 2 portes à fermeture progressive
- 2 étagères en bois amovibles repositionnables + 1 étagère en bois fixe ■ En option : jeu de 4 pieds réglables, en métal noir

À partir de **564,74 € TTC** (dont 2,80 € d'éco-part)

À partir de 470,61 € HT (dont 2,33 € d'éco-part)

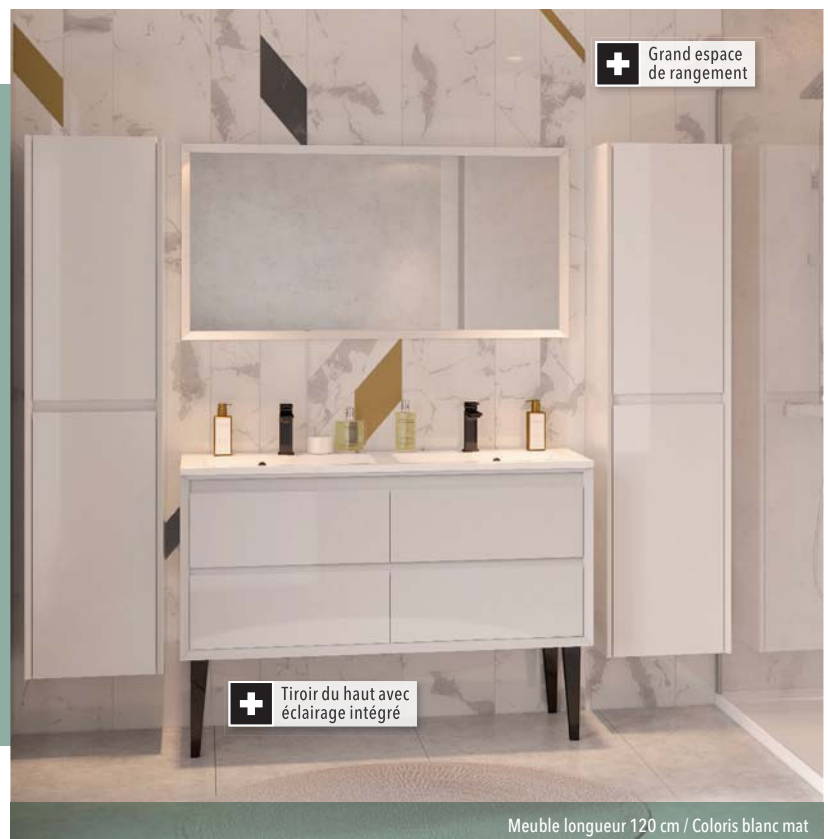

Grand espace de rangement

Tiroir du haut avec éclairage intégré

Meuble longueur 120 cm / Coloris blanc mat

WORK

- Le mariage harmonieux du bois et du métal

NOMBRE DE FORMATS x3	NOMBRE DE COULEURS x3	GARANTIE 2 ANS
-------------------------	--------------------------	-------------------



+ Grand espace de rangement

Meuble longueur 120 cm / Coloris blanc brillant / 2 tiroirs et 1 niche

MEUBLE SOUS VASQUE [Réf. : 826212]

- Dim. : L 120 x h 55 x p 46 cm
- Type de pose : à suspendre
- Matière(s) : médium laqué ou en panneau de particules mélaminé
- Poignées : sur chant
- 2 tiroirs paroi métal (fermeture progressive)
- 1 niche avec armature en métal noir mat

► **Également disponible** : en longueurs 60 et 80 cm

À partir de **814,61 € TTC** (dont 3,70 € d'éco-part)
À partir de 678,84 € HT (dont 3,08 € d'éco-part)

COLONNE [Réf. : 826214]

- Dim. : L 35 x h 143 x p 35 cm
- Type de pose : à suspendre
- Matière(s) : médium laqué ou en panneau de particule mélaminé
- 2 portes, à fermeture progressive, charnières réversibles
- 1 niche avec armature en métal noir mat
- 2 étagères en bois amovibles repositionnables

583,41 € TTC (dont 2,80 € d'éco-part)
486,17 € HT (dont 2,33 € d'éco-part)

KENSINGTON

- Une élégance raffinée et naturelle

NOMBRE DE FORMATS x2	NOMBRE DE COULEURS x1	GARANTIE 2 ANS
-------------------------	--------------------------	-------------------

MEUBLE POUR VASQUE À POSER [Réf. : 823700]

- Dim. : L 80 x h 38 x p 46 cm
- Type de pose : à suspendre
- Matière(s) : acacia massif
- Poignées : sur façade
- 2 tiroirs à fermeture progressive
- Tiroir du haut avec aménagements inclus

► **Également disponible** : en longueur 120 cm

À partir de **814,25 € TTC** (dont 2,00 € d'éco-part)
À partir de 678,54 € HT (dont 1,67 € d'éco-part)

COLONNE [Réf. : 823702]

- Dim. : L 40 x h 156 x p 37 cm
- Type de pose : à suspendre
- Matière(s) : façade en médium plaqué acacia, corps de meuble en acacia
- Colonne réversible
- 2 portes à fermeture progressive
- 4 étagères en bois amovibles repositionnables
- + 1 étagère en bois fixe

À partir de **877,61 € TTC** (dont 2,80 € d'éco-part)
À partir de 731,34 € HT (dont 2,33 € d'éco-part)

MIROIR CADRE AVEC ÉTAGÈRE [Réf. : 823703]

- Dim. : L 80 x h 70 x Ép 17 cm
- Fonction anti-buée : non

► **Également disponible** : en longueur 120 cm

À partir de **303,20 € TTC** (dont 1,30 € d'éco-part)
À partir de 252,66 € HT (dont 1,08 € d'éco-part)



+ Grand espace de rangement

+ Avec tablette de rangement

Meuble longueur 80 cm

MELTEM

NOMBRE DE FORMATS
x4

NOMBRE DE COLORIS
x1

GARANTIE
2 ANS



+ Finition harmonieuse : côtés et façade arrondis

Meuble L 80 cm / Coloris blanc mat / 1 tiroir + 1 à l'anglaise

MEUBLE SOUS PLAN [Réf. : 825533]

- Dim. : L 80 x h 46.2 x p 46 cm ■ Type de pose : à suspendre
- Matière(s) : façade et corps de meuble en médium laqué mat
- Poignées : prise de main intégrée ■ 2 tiroirs à fermeture progressive dont 1 tiroir à l'anglaise (décor bois avec aménagements inclus)

► **Également disponible** : en longueurs 60, 100 et 120 cm

À partir de **547,05 € TTC** (dont 2,80 € d'éco-part)

À partir de 455,87 € HT (dont 2,33 € d'éco-part)

COLONNE [Réf. : 825535]

- Dim. : L 35 x h 170 x p 33.8 cm ■ Type de pose : à suspendre
- Matière(s) : façade et corps de meuble en médium laqué mat
- Colonne réversible, 1 porte à fermeture progressive
- 4 étagères en verre amovibles repositionnables, 1 étagère en bois fixe

À partir de **425,84 € TTC** (dont 2,80 € d'éco-part)

À partir de 354,86 € HT (dont 2,33 € d'éco-part)

PRÉFIXE PLUS

- Ensemble fourni déjà monté

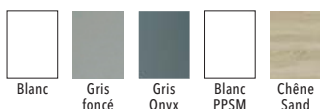

MEUBLE SOUS PLAN [Réf. : 245553]

- Dim. : L 80 x h 55 x p 46 cm ■ Type de pose : à suspendre ■ Matière(s) : panneau de particules surface laquée ou mélaminée
- Poignées : prise de main intégrée ■ 2 tiroirs à fermeture progressive, aménagements de tiroirs inclus
- Pieds, poignées ou push-pull au choix

► **Également disponible** : en versions à portes

■ en longueurs 60, 70, 90, 120 et 140 cm

À partir de **520,24 € TTC** (dont 2,80 € d'éco-part)

À partir de 433,53 € HT (dont 2,33 € d'éco-part)

COLONNE [Réf. : 245563]

- Dim. : L 41.5 x h 135 x p 33 cm ■ Type de pose : à suspendre ■ Matière(s) : panneau de particules surface laquée ou mélaminée
- Colonne réversible
- 1 porte à fermeture progressive avec prise de main intégrée ■ 2 étagères en bois fixes + 2 étagères en verre amovibles

► **Également disponible** : en version avec poignées au choix

À partir de **443,44 € TTC** (dont 2,80 € d'éco-part)

À partir de 369,53 € HT (dont 2,33 € d'éco-part)



+ 6 dimensions et 5 coloris au choix

Meuble longueur 80 cm / Coloris gris foncé brillant / 2 tiroirs

LIGNE EXCLUSIVE BURGBAD

NOMBRE DE FORMATS x3

NOMBRE DE COULEURS x8

GARANTIE 5 ANS



+ Avec aménagements intérieurs

L 140 cm / Coloris blanc brillant

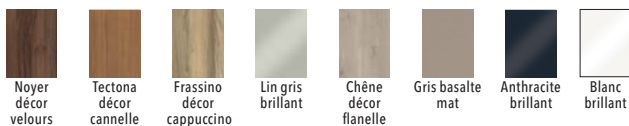

Noyer décor velours

Tectona décor cannelle

Frassino décor cappuccino

Lin gris brillant

Chêne décor flanelle

Gris basalte mat

Anthracite brillant

Blanc brillant

ENSEMBLE PLAN ET MEUBLE SOUS VASQUE

[Réf. : SFJM142F3005]

- Dim. : L 140 x h 65.2 x p 49 x Ép 1 cm
- Type de pose : meuble à suspendre
- Matière(s) : finition thermoformée
- Poignées : chromé G0146
- Plan de toilette en pierre de synthèse Rocksolid
- Meuble sous vasque 4 tiroirs
- Finition blanc brillant

► Également disponible : en longueurs 90 et 120 cm

2 005,17 € TTC (dont 4,00 € d'éco-part)

1 670,98 € HT (dont 3,34 € d'éco-part)

ARMOIRE DE TOILETTE [Réf. : SPFO140GF3005]

- Dim. : L 140 x h 62 x p 17 cm
- Matière(s) : finition thermoformée
- Nombre de portes : 3
- Portes miroirs doubles
- Éclairage LED 4500 K
- Bloc interrupteur/prise
- 2 étagères en verre

► Également disponible : en longueurs 90 et 120 cm

1 135,37 € TTC (dont 3,72 € d'éco-part)

946,14 € HT (dont 3,10 € d'éco-part)



FREE

NOMBRE DE FORMATS
x11

NOMBRE DE COLORIS
x27

FABRICATION
FRANCE

GARANTIE
5 ANS



Meuble L 180 cm / Coloris Chêne décor Mokka / Colonne coloris Moutarde



MEUBLE SOUS VASQUE [Réf. : WVX1180F3776]

■ Dim. : L 180 x h 60 x p 48 x Ép 1 cm ■ Type de pose : à suspendre ou à poser sur pieds (en option) ■ Matière(s) : mélaminé ■ Poignées : chromé G0205 ■ 6 tiroirs, dont 2 grands tiroirs en haut avec découpe pour siphon et aménagement intérieur ■ Finition Chêne décor mokka

▶ **Également disponible** : 5 poignées disponibles, tip-on ou prise de main
■ en longueurs de 60 à 180 cm

1 695,29 € TTC (dont 6,89 € d'éco-part)
1 412,74 € HT (dont 5,74 € d'éco-part)

COLONNE [Réf. : HSKR070F5290]

■ Dim. : L 70 x h 176 x p 32 x Ép 1 cm ■ Type de pose : à suspendre ou à poser sur pieds (en option) ■ Matière(s) : laque mate ■ 4 portes ■ 4 étagères en mélaminé ■ 1 étagère fixe ■ Coloris tendance Moutarde mat

1 329,09 € TTC (dont 3,70 € d'éco-part)
1 107,57 € HT (dont 3,08 € d'éco-part)



PLAN DE TOILETTE [Réf. : MWGJ182C0001]

■ Dim. : L 182 x h 1 x p 49 x Ép 1 cm ■ Type de pose : à poser sur le meuble
■ Matière(s) : pierre de synthèse Rocksolid ultra-résistante ■ Double vasque blanc brillant avec plage de pose centrale

▶ **Également disponible** : en céramique, verre, compact... ■ en longueurs de 60 à 180 cm suivant les matériaux

920,40 € TTC / 767,00 € HT

MIROIR AVEC ÉCLAIRAGE LED [Réf. : SIIX080]

■ Dim. : L 80 x h 70 x Ép 3 cm ■ Miroir ■ Fonction anti-buée contrôlée par interrupteur tactile ■ Éclairage LED 5700 K contrôlé par interrupteur tactile ■ 2 ports USB à gauche

▶ **Également disponible** : en L 60, 70, 90, 100, 110, 120 et 140 cm

364,92 € TTC (dont 0,12 € d'éco-part)
304,10 € HT (dont 0,10 € d'éco-part)

EQIO SMART

NOMBRE DE FORMATS
x5

NOMBRE DE COULEURS
x8

FABRICATION
FRANCE

GARANTIE
5 ANS

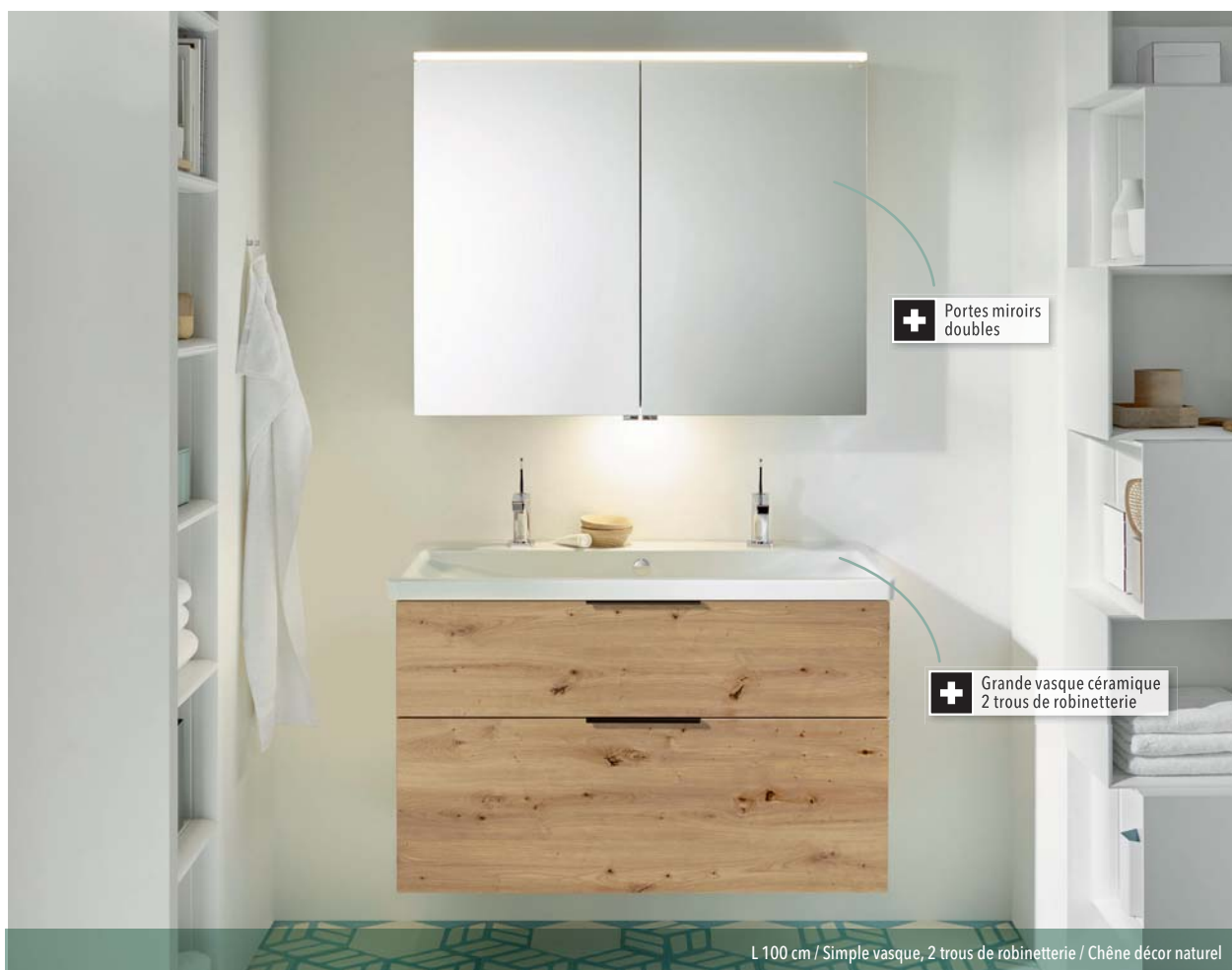

L 100 cm / Simple vasque, 2 trous de robinetterie / Chêne décor naturel



ENSEMBLE PLAN ET MEUBLE SOUS VASQUE 2 TIROIRS

[Réf. : SFSR103F5259]

- Dim. : L 103 x h 64.5 x p 49 x Ép 1 cm ■ Type de pose : meuble à suspendre ou à poser sur pieds (en option) ■ Matière(s) : plan céramique / Meuble mélaminé
- Poignées : noir mat G0200 ■ 2 tiroirs, aménagement intérieur dans le 1^{er} tiroir

► **Également disponible** : en longueurs 60, 80, 90 et 120 cm simple ou double vasque
■ en version poignée chromée

974,80 € TTC (dont 2,80 € d'éco-part)

812,33 € HT (dont 2,33 € d'éco-part)

ARMOIRE DE TOILETTE [Réf. : SPGT100F5259]

- Dim. : L 100 x h 80 x p 17 cm ■ Matière(s) : mélaminé ■ Nombre de portes : 2
- Tablettes : 2 ■ Côtés caisson Chêne décor naturel ■ Éclairage LED horizontal 4250 K
- Bloc interrupteur/prise ■ Étagères en verre ■ Éclairage LED du plan de toilette

► **Également disponible** : en longueurs 65, 80, 90 et 120 cm

911,04 € TTC (dont 3,84 € d'éco-part)

759,20 € HT (dont 3,20 € d'éco-part)



FIUMO

NOMBRE DE FORMATS
x5

NOMBRE DE COULEURS
x5

GARANTIE
5 ANS



L 80 cm / Façade haute plissée coloris Tectona décor Cannelle / Meuble graphite doux mat



Bleu Azur doux mat



Graphite doux mat



Chêne décor cachemire



Tectona décor cannelle



Blanc mat

ENSEMBLE PLAN ET MEUBLE SOUS VASQUE [Réf. : SFXN082F3958]

■ Dim. : L 82 x h 61 x p 49 x Ép 1 cm ■ Type de pose : meuble à suspendre ■ Matière(s) : plan de toilette en pierre de synthèse Rocksolid ■ Poignées : noir mat G0200 ■ Façade haute en relief plissé ■ Meuble 2 tiroirs

► **Également disponible** : en L 60, 100 et 120 cm simple vasque et 140 cm double vasque
■ en version façade haute sans effet plissé

1 214,00 € TTC (dont 2,00 € d'éco-part)

1 011,67 € HT (dont 1,67 € d'éco-part)

MI-COLONNE [Réf. : UHEH035DF3958]

■ Dim. : L 35 x h 96 x p 32 x Ép 1 cm ■ Type de pose : à suspendre ■ Matière(s) : finition thermoformée ■ 1 porte ■ 2 étagères en verre ■ Boîte de rangement en métal sur le dessus ■ Poignée noir mat G0200

► **Également disponible** : en version poignée blanc mat (réf. G02223)

■ en version avec boîte de rangement blanche (réf. UHEK035)

519,70 € TTC (dont 1,30 € d'éco-part)

433,08 € HT (dont 1,08 € d'éco-part)

MIROIR AVEC ÉCLAIRAGE LED [Réf. : SFXP080F3958]

■ Dim. : L 50 x h 81,7 x Ép 15 cm ■ Miroir ■ Fonction anti-buée : oui ■ Crédence effet plissé coloris Graphite doux mat ■ 2 interrupteurs tactiles : LED on/off et antibuée ■ Rail en métal avec 2 supports pour 2 boîtes en plastique noir fournies ■ 2 ports USB à gauche ■ Caisson aspect alu

► **Également disponible** : en L 60, 100, 120 et 140 cm ■ avec rail métallique blanc/boîtes blanches

649,32 € TTC (dont 0,12 € d'éco-part)

541,10 € HT (dont 0,10 € d'éco-part)



➕ Trep-plein invisible pour un design pur



➕ Antibuée déconnectable par interrupteur tactile

PORTE-SERVIETTES MURAL [Réf. : HHRE001]

■ Longueur 80 cm ■ Noir satiné ■ Support à appuyer contre le mur ■ 2 barreaux, 2 crochets

► **Également disponible** : En L 40 et 60 cm

315,60 € TTC / 263,00 € HT

BADU

NOMBRE DE FORMATS x4
NOMBRE DE COULEURS x15
GARANTIE 5 ANS



✚ Possibilité bicolore : fond de niche métallisé

✚ Possibilité bicolore sur façade arquée

L 90 cm / Chêne décor Flanelle

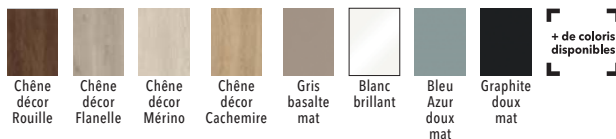

ENSEMBLE PLAN ET MEUBLE SOUS VASQUE

[Réf. : SFUH092GF3696]

- Dim. : L 92 x h 49.2 x p 51 x Ép 1 cm ■ Type de pose : meuble à suspendre
- Matière(s) : plan de toilette en pierre de synthèse Rocksolid / Meuble thermoformé
- Poignées : anthracite anodisé G0196 ■ 2 tiroirs, tiroir du haut avec découpe pour siphon et aménagement intérieur ■ 1 porte, ouverture pousse-lâche

- ▶ Également disponible : en version 4 tiroirs ou 2 tiroirs + porte ou niche
- en longueurs 60, 120 et 150 cm, vasque à droite ou à gauche

1 580,59 € TTC (dont 2,59 € d'éco-part)
1 317,16 € HT (dont 2,16 € d'éco-part)

ARMOIRE DE TOILETTE [Réf. : SFUC090GF3696]

- Dim. : L 90 x h 66.5 x p 31 cm ■ Matière(s) : finition thermoformée ■ Tablettes : 2
- 1 porte double miroir ■ 1 niche avec étagère fixe ■ Éclairage LED reprenant la forme arrondie du plan de toilette, 4250 K ■ Bloc prise/interrupteur ■ Éclairage LED du plan de toilette

- ▶ Également disponible : en longueurs 60, 120 et 150 cm ■ ouverture par prise de main anthracite ou dorée

1 075,66 € TTC (dont 2,86 € d'éco-part)
896,38 € HT (dont 2,38 € d'éco-part)

LAVO 2.0

NOMBRE DE FORMATS x3
NOMBRE DE COULEURS x18
GARANTIE 5 ANS



ENSEMBLE PLAN ET MEUBLE SOUS VASQUE

[Réf. : SFZT102GF5046]

- Dim. : L 102 x h 73.2 x p 49.5 x Ép 1 cm ■ Type de pose : meuble à suspendre
- Matière(s) : plan de toilette en pierre de synthèse Rocksolid / Meuble thermoformé ■ Poignées : noir G0227 ■ Vasque à gauche ■ Meuble 3 tiroirs
- Tiroir du haut avec découpe pour siphon et 2 boîtes de rangement

- ▶ Également disponible : en longueurs 72 et 122 cm, vasque à droite ou à gauche ■ avec poignée chromée ou sans poignée

1 989,70 € TTC (dont 3,70 € d'éco-part)
1 658,08 € HT (dont 3,08 € d'éco-part)

MI-COLONNE [Réf. : SGCL101F5046]

- Dim. : L 101 x h 136.5 x p 41.5 x Ép 1 cm ■ Type de pose : meuble sur pieds (fournis) ■ Matière(s) : finition thermoformée ■ 2 portes ouverture tip-on
- 2 tiroirs ■ 1 étagère ■ 2 pieds alu ■ 1 plateau inclus

- ▶ Également disponible : avec poignées et pieds chromés ou sans poignée ■ en version vitrée

1 984,40 € TTC (dont 2,00 € d'éco-part)
1 653,67 € HT (dont 1,67 € d'éco-part)



L 100 cm / Bleu Azur doux mat

MIROIR OVALE [Réf. : SIJH050]

- Dim. : L 50 x h 100 x Ép 2.5 cm ■ Miroir ■ Fonction anti-buée : non
- Contour éclairage LED ■ 1 interrupteur avec variateur de température d'éclairage : 2800-6000 K ■ Caisson blanc

685,78 € TTC (dont 0,58 € d'éco-part)
571,48 € HT (dont 0,48 € d'éco-part)

DELPHY - INTUITIVE MOKA MAT

FABRICATION  GARANTIE **5 ANS** Meuble



 Plan céramique aux lignes fines

Meuble L 100 cm / Coloris moka mat et chêne doré / Vasque à gauche

MEUBLE BAS SOUS VASQUE

[Réf. : B5JSVG2CW065C]
 ■ Dim. : L 100 x h 55 x p 53 x Ép 1.8 cm
 ■ Type de pose : à poser ■ Matière(s) : mélaminé ■ Poignées : prise de main intégrée
 ■ 2 coulissants

689,10 € TTC (dont 3,90 € d'éco-part)
 574,25 € HT (dont 3,25 € d'éco-part)

NOMBRE DE FORMATS  x5
 NOMBRE DE COLORIS  x19

PLAN CÉRAMIQUE

[Réf. : AHRIG1001]
 ■ Dim. : L 100 x p 54 x Ép 1.7 cm ■ Type de pose : à poser ■ Matière(s) : céramique, en grès émaillé blanc brillant ■ Percé pour la robinetterie
 ■ Vasque à gauche

415,20 € TTC / 346,00 € HT

NOMBRE DE FORMATS  x5

MIROIR ROND [Réf. : MICB60]

■ Ø : 60 cm ■ Miroir à suspendre
 ■ Fonction anti-buée : non ■ Contour sablé

134,40 € TTC / 112,00 € HT

DELPHY - INTUITIVE BLANC ULTRA MAT

FABRICATION  GARANTIE **5 ANS** Meuble

MEUBLE BAS SOUS VASQUE 4 COULISSANTS

[Réf. : 2x B5JSV2C70204C]
 ■ Dim. : L 140 x h 55 x p 53 x Ép 1.8 cm
 ■ Type de pose : à poser ■ Matière(s) : mélaminé ■ Poignées : prise de main intégrée

1231,80 € TTC (dont 7,80 € d'éco-part)
 1026,50 € HT (dont 6,50 € d'éco-part)

NOMBRE DE FORMATS  x5
 NOMBRE DE COLORIS  x19

PLAN DOUBLE VASQUE

[Réf. : AHMO14D01]
 ■ Dim. : L 140 x p 54 x Ép 1.5 cm
 ■ Type de pose : à poser ■ Matière(s) : matériau de synthèse moulé blanc brillant ■ Percé pour la robinetterie

451,20 € TTC / 376,00 € HT

NOMBRE DE FORMATS  x5

2 ARMOIRES DE TOILETTE

[Réf. : 2xH 5CMMY70]
 ■ Dim. : L 140 x h 55 x p 16 cm ■ Matière(s) : côtés effet miroir ■ Nombre de portes : 2
 ■ Tablettes : 1 ■ Porte miroir double face ■ À associer avec les appliques LED bois (réf. APBLED)

836,40 € TTC (dont 3,60 € d'éco-part)
 697,00 € HT (dont 3,00 € d'éco-part)



 À chacun son rangement grâce aux 4 coulissants

Meuble L 140 cm / Coloris blanc ultra mat et chêne doré / Double vasque

DELPHY - ÉVOLUTION GALET MAT



+ Plan avec remontée arrière pour un entretien facile

Meuble L 105 cm / Coloris galet mat / Vasque à droite

MIROIR ET BANDEAU LUMINEUX [Réf. : MIR10070 + BALD70341]

■ Dim.: L 70 x h 100 cm ■ Fonction anti-buée: non ■ Bandeau lumineux ■ 2 spots LED

273,96 € TTC (dont 0,36 € d'éco-part)

228,30 € HT (dont 0,30 € d'éco-part)

MEUBLE BAS SOUS VASQUE

[Réf. : B5JV2C1PD341]

■ Dim.: L 105 x h 55 x p 53 x Ép 1.8 cm
 ■ Type de pose: à suspendre ■ Matière(s): mélaminé
 ■ Poignées: Esprit chromé brillant
 ■ 2 coulissants + 1 porte

869,30 € TTC (dont 5,30 € d'éco-part)

724,42 € HT (dont 4,42 € d'éco-part)

MEUBLE HAUT ET DOSSERET AVEC ÉTAGÈRE EN VERRE

[Réf. : H5C35G341 + DOS4535341]

■ Dim.: L 35 x h 100 x p 1.8 x Ép 1.8 cm
 ■ Type de pose: à poser ■ Matière(s): mélaminé
 ■ Meuble haut h 55 cm avec 1 porte - 1 étagère en verre trempé réglable
 ■ Dossieret avec étagère en verre h 45 cm

361,14 € TTC (dont 1,14 € d'éco-part)

300,95 € HT (dont 0,95 € d'éco-part)

PLAN-VASQUE [Réf. : MAVO10D01]

■ Dim.: L 105 x p 55 x Ép 2 cm ■ Type de pose: à poser
 ■ Matière(s): matériau de synthèse moulé blanc brillant
 ■ Percé de série pour la mise en place de la robinetterie

374,40 € TTC / 312,00 € HT



DELPHY - ÉVOLUTION NOYER BRUN STRUCTURÉ



MEUBLE BAS SOUS VASQUE

2 COULISSANTS [Réf. : B5JV2CX70370]

■ Dim.: L 70 x h 55 x p 53 x Ép 1.8 cm ■ Type de pose: à suspendre
 ■ Matière(s): mélaminé
 ■ Poignées: Esprit chromé brillant

653,10 € TTC (dont 3,90 € d'éco-part)

544,25 € HT (dont 3,25 € d'éco-part)

PLAN-VASQUE [Réf. : MAVO7C01]

■ Dim.: L 70 x p 55 x Ép 2 cm ■ Type de pose: à poser
 ■ Matière(s): matériau de synthèse moulé blanc brillant
 ■ Couleur(s) disponible(s): 1
 ■ Percé pour la robinetterie

288,00 € TTC / 240,00 € HT

MIROIR [Réf. : MIR10070]

■ Dim.: L 70 x h 100 cm ■ Fonction anti-buée: non

110,40 € TTC / 92,00 € HT

BANDEAU LUMINEUX

[Réf. : BALD70370]

■ Bandeau avec 2 spots LED

163,56 € TTC (dont 0,36 € d'éco-part)

136,30 € HT (dont 0,30 € d'éco-part)



Meuble L 70 cm / Coloris noyer brun structuré / Simple vasque

DELPHY - INSPIRATION VERT OLIVE MAT

■ Un design affirmé pour une esthétique élançée

NOMBRE DE COLORIS **x25**
FABRICATION 



+ Sans pieds, avec 1 ou 2 paires de pieds, à chacun son style

Meuble L 120 cm / Coloris vert olive mat / Double vasque

MEUBLE BAS SOUS VASQUE [Réf. : B4KVTCXDZ066]

■ Dim. : L 120 x h 41 x p 46 x Ép 1.8 cm ■ Type de pose : à poser ■ Matière(s) : mélaminé ■ Couleur(s) disponible(s) : 25 ■ Poignées : Line noir mat

■ 1 tiroir / 1 coulissant

719,10 € TTC (dont 3,90 € d'éco-part)

599,25 € HT (dont 3,25 € d'éco-part)

NOMBRE DE COLORIS **x25**
FABRICATION 

PLAN DOUBLE VASQUE MALO [Réf. : MUMA12201]

■ Dim. : L 120 x p 46 x Ép 9 cm ■ Type de pose : à poser ■ Matière(s) : matériau de synthèse blanc brillant ■ 1 grande cuve avec 2 trous de robinetterie

489,60 € TTC / 408,00 € HT

NOMBRE DE FORMATS **x7**



+ Cadre sérigraphie noir

MIROIR AVEC CONTOUR NOIR [Réf. : MIRS5120]

■ Dim. : L 120 x h 55 cm ■ Fonction anti-buée : non

174,00 € TTC / 145,00 € HT

APPLIQUE LED BARRETTE [Réf. : AZLEDN40]

■ Noir mat

122,50 € TTC (dont 0,10 € d'éco-part)

102,08 € HT (dont 0,08 € d'éco-part)

DELPHY - INSPIRATION BÉTON ANTHRACITE STRUCTURÉ

NOMBRE DE COLORIS
x25

FABRICATION
FRANCE

GARANTIE
5 ANS Meuble



Meuble L 90 cm / Coloris béton anthracite structuré / Simple vasque

MEUBLE BAS SOUS VASQUE

[Réf. : B4KVTCX90378]

- Dim. : L 90 x h 41 x p 46 x Ép 1.8 cm
- Type de pose : à poser
- Matière(s) : mélaminé
- Couleur(s) disponible(s) : 25
- Poignées : Line noir mat
- 1 tiroir + 1 coulissant

557,10 € TTC (dont 3,90 € d'éco-part)
464,25 € HT (dont 3,25 € d'éco-part)

PLAN-VASQUE MALO

[Réf. : MUMA9C01]

- Dim. : L 90 x p 46 x Ép 9 cm
- Type de pose : à poser
- Matière(s) : matériau de synthèse blanc brillant
- Percé pour la robinetterie

378,00 € TTC / 315,00 € HT

MIROIR AVEC CONTOUR NOIR

[Réf. : MIRS590]

- Dim. : L 90 x h 55 cm
- Fonction anti-buée : non
- À associer avec l'applique LED barrette (réf. AZLEDN40)

142,80 € TTC / 119,00 € HT

DELPHY - INSPIRATION CHÊNE AMBRÉ STRUCTURÉ

NOMBRE DE COLORIS
x25

FABRICATION
FRANCE

GARANTIE
5 ANS Meuble

MEUBLE BAS SOUS VASQUE

[Réf. : B4KVTCX1Z110]

- Dim. : L 120 x h 41 x p 46 x Ép 1.8 cm
- Type de pose : à poser
- Matière(s) : mélaminé
- Couleur(s) disponible(s) : 25
- Poignées : Line noir mat
- 1 tiroir + 1 coulissant

642,30 € TTC (dont 3,90 € d'éco-part)
535,25 € HT (dont 3,25 € d'éco-part)

PLAN-VASQUE MALO

[Réf. : MUMA12101]

- Dim. : L 120 x p 46 x Ép 9 cm
- Type de pose : à poser
- Matière(s) : matériau de synthèse blanc brillant
- Couleur(s) disponible(s) : 1
- Percé pour la robinetterie

441,60 € TTC / 368,00 € HT

NOMBRE DE FORMATS
x7

ARMOIRE DE TOILETTE

[Réf. : H5CM3P105110]

- Dim. : L 105 x h 55 x p 16 cm
- Matière(s) : mélaminé
- Nombre de portes : 3
- Tablettes : 1
- Porte miroir double face
- À associer avec l'applique LED barrette (réf. AZLEDN40)

573,00 € TTC (dont 1,80 € d'éco-part)
477,50 € HT (dont 1,50 € d'éco-part)



Meuble L 120 cm / Coloris chêne ambré structuré / Simple vasque

DELPHY - GRAPHIC NOIR MAT



Meuble L 80 cm / Coloris noir mat / Simple vasque

MEUBLE BAS SOUS VASQUE

[Réf. : B5KV2CX80363]

- Dim. : L 80 x h 55 x p 46 x Ép 1.8 cm
- Type de pose : à suspendre
- Matière(s) : mélaminé
- Couleur(s) disponible(s) : 25
- Poignées : prise de main intégrée
- 2 coulissants

583,50 € TTC (dont 3,90 € d'éco-part)

486,25 € HT (dont 3,25 € d'éco-part)

PLAN-VASQUE MOULÉ

[Réf. : FRUP8C01]

- Dim. : L 80 x p 46 x Ép 1.5 cm
- Type de pose : à poser
- Matière(s) : matériau de synthèse blanc brillant
- Percé pour la robinetterie

229,20 € TTC / 191,00 € HT

MIROIR LUMINEUX

[Réf. : MIRFIA680]

- Dim. : L 80 x h 69 cm
- Fonction anti-buée : oui
- Éclairage LED interchangeable
- Interrupteur sensitif intégré

262,90 € TTC (dont 0,10 € d'éco-part)

219,08 € HT (dont 0,08 € d'éco-part)



DELPHY - GRAPHIC TERRACOTTA MAT



MEUBLE BAS SOUS VASQUE

[Réf. : B6KVCTC12107]

- Dim. : L 120 x h 69 x p 46 x Ép 1.8 cm
- Type de pose : à poser
- Matière(s) : mélaminé
- Couleur(s) disponible(s) : 25
- Poignées : Mélodie poli brillant
- 2 coulissants + 1 tiroir

821,30 € TTC (dont 5,30 € d'éco-part)

684,42 € HT (dont 4,42 € d'éco-part)

PLAN SIMPLE VASQUE

[Réf. : AHCB12C01]

- Dim. : L 124 x p 48 x Ép 2 cm
- Type de pose : à poser
- Matière(s) : céramique blanc brillant en grès émaillé
- Percé pour la robinetterie

462,00 € TTC / 385,00 € HT

MIROIR [Réf. : MIR55120P]

- Dim. : L 120 x h 55 cm
- Fonction anti-buée : non

132,00 € TTC / 110,00 € HT

APPLIQUE LED LEDY [Réf. : LEDY30]

- Chromé brillant

50,50 € TTC (dont 0,10 € d'éco-part)

42,08 € HT (dont 0,08 € d'éco-part)



Meuble L 120 cm / Coloris terracotta mat / Simple vasque

URBAN PRO - DUO EXPRESS BEIGE SATINÉ

NOMBRE DE FORMATS x4	NOMBRE DE COLORIS x4	GARANTIE 2 ANS	Meuble
-------------------------	-------------------------	-------------------	--------



Meuble L 80 cm / Coloris beige satiné / Simple vasque

ENSEMBLE MEUBLE [Réf. : DUO80CPM12D]

- Dim. : L 80 x h 165 x p 46 x Ép 1.6 cm ■ Type de pose : à suspendre ■ Matière(s) : mélaminé ■ Poignées : chromé brillant
- Meuble bas 2 coulissants h 55 cm ■ Plan-vasque moulé blanc brillant
- Miroir h 108 cm avec applique LED chromé brillant

577,69 € TTC (dont 2,89 € d'éco-part)
481,41 € HT (dont 2,41 € d'éco-part)



URBAN PRO - FÉDO EXPRESS BLANC SATINÉ

NOMBRE DE FORMATS x4	NOMBRE DE COLORIS x1	GARANTIE 2 ANS	Meuble
-------------------------	-------------------------	-------------------	--------



Meuble L 90 cm / Coloris blanc satiné / Simple vasque

ENSEMBLE MEUBLE [Réf. : FEX90COU12A]

- Dim. : L 90 x h 165 x p 46 x Ép 1.6 cm ■ Type de pose : à suspendre
- Matière(s) : mélaminé ■ Poignées : chromé brillant ■ Meuble bas 2 coulissants h 55 cm ■ Plan-vasque moulé blanc brillant
- Miroir h 108 cm avec applique LED chromé brillant

577,69 € TTC (dont 2,89 € d'éco-part)
481,41 € HT (dont 2,41 € d'éco-part)

*Un grand miroir
qui agrandit
l'espace*

UNIQUE - ARCHI BÉTON CLAIR STRUCTURÉ



Meuble L 140 cm / Coloris béton clair structuré / Double vasque

MEUBLE BAS SOUS VASQUE [Réf. : 2xB5KV2CX70C372]

■ Dim. : L 140 x h 55 x p 46 x Ép 1.8 cm ■ Type de pose : à suspendre
 ■ Matière(s) : mélaminé ■ Poignées : Lisière inox brossé ou noir mat en fonction des coloris ■ 4 coulissants

1 656,60 € TTC (dont 7,80 € d'éco-part)

1 380,50 € HT (dont 6,50 € d'éco-part)



PLAN DOUBLE VASQUE [Réf. : FRDM14D01]

■ Dim. : L 140 x p 46 x Ép 1.8 cm ■ Type de pose : à poser ■ Matière(s) : matériau de synthèse moulé blanc brillant ■ Percé pour la robinetterie

422,40 € TTC / 352,00 € HT

MIROIR DÉCO [Réf. : MDM569140372]

■ Dim. : L 140 x h 69 cm ■ Fonction anti-buée : non ■ À associer avec l'applique LED rectangulaire (réf. HAURALED)

393,60 € TTC / 328,00 € HT

UNIQUE - ARCHI NOIR VERNI MAT



MEUBLE BAS SOUS VASQUE [Réf. : B2KVGC100CA52]

■ Dim. : L 100 x h 27 x p 46 x Ép 1.8 cm ■ Type de pose : à suspendre
 ■ Matière(s) : mélaminé ■ Poignées : Lisière inox brossé ou noir mat en fonction des coloris ■ 1 coulissant

591,00 € TTC (dont 1,80 € d'éco-part)

492,50 € HT (dont 1,50 € d'éco-part)



PLAN-VASQUE À GAUCHE [Réf. : AHPVGV83]

■ Dim. : L 101 x p 46 x Ép 1.5 cm ■ Type de pose : à poser
 ■ Matière(s) : verre laqué par-dessous, graphite métal brillant
 ■ Percé pour la robinetterie

► Également disponible : en blanc brillant

403,20 € TTC / 336,00 € HT

ARMOIRE DE TOILETTE ÉCLAT [Réf. : H6CMM100]

■ Dim. : L 100 x h 69 x p 16 cm ■ Matière(s) : côtés effet miroir
 ■ Nombre de portes : 2 ■ 2 étagères en verre réglables ■ À associer avec l'applique LED barrette (réf. AZLEDN40)

750,40 € TTC (dont 2,80 € d'éco-part)

625,33 € HT (dont 2,33 € d'éco-part)



Meuble L 100 cm / Coloris noir verni mat / Vasque à gauche

UNIQUE - ONDE CHÊNE GRIS



Meuble L 90 cm / Décor chêne gris ondulé / Simple vasque

MEUBLE BAS SOUS VASQUE

[Réf. : B2KVCX90588]

- Dim. : L 90 x h 27 x p 46 x Ép 1.8 cm
- Type de pose : à suspendre
- Matière(s) : MDF avec revêtement polymère
- Poignées : Onde nickel mat ou chromé brillant en fonction des coloris
- 1 coulissant

654,60 € TTC (dont 1,80 € d'éco-part)

545,50 € HT (dont 1,50 € d'éco-part)

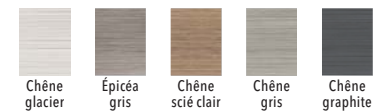

PLAN-VASQUE [Réf. : AHPV9C83]

- Dim. : L 91 x p 46 x Ép 1.5 cm
- Type de pose : à poser
- Matière(s) : verre laqué par-dessous, graphite métal brillant
- Percé pour la robinetterie

► **Également disponible** : en blanc brillant

356,40 € TTC / 297,00 € HT

MIROIR [Réf. : MIR5590P]

- Dim. : L 90 x h 55 cm
- Fonction anti-buée : non
- À associer avec l'applique LED carrée (réf. AMIXE)

109,20 € TTC / 91,00 € HT

UNIQUE - ONDE CHÊNE SCIÉ CLAIR



MEUBLE BAS SOUS VASQUE

[Réf. : B5KVG2CW188]

- Dim. : L 100 x h 55 x p 46 x Ép 1.8 cm
- Type de pose : à suspendre
- Matière(s) : MDF avec revêtement polymère
- Poignées : nickel mat ou chromé brillant selon les coloris
- 2 coulissants

1 055,10 € TTC (dont 3,90 € d'éco-part)

879,25 € HT (dont 3,25 € d'éco-part)

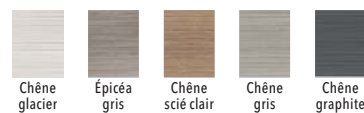

PLAN-VASQUE À GAUCHE

[Réf. : AHPVGW01]

- Dim. : L 101 x p 46 x Ép 1.5 cm
- Type de pose : à poser
- Matière(s) : verre laqué par-dessous, blanc brillant
- Percé pour la robinetterie

► **Également disponible** : en graphite métal brillant

403,20 € TTC / 336,00 € HT

MIROIR [Réf. : MIR69100]

- Dim. : L 100 x h 69 cm
- Fonction anti-buée : non
- À associer avec l'applique LED barrette (réf. AZLED40)

139,20 € TTC / 116,00 € HT



L 100 cm / Décor chêne scié clair ondulé / Vasque à gauche

UNIQUE - ORIGINE NOYER BRUN STRUCTURÉ



Meuble L 160 cm / Coloris noyer brun structuré / Simple vasque

MEUBLE BAS SOUS VASQUE

[Réf. : B5KV2CX80370]

- Dim. : L 80 x h 55 x p 46 x Ép 1.8 cm
- Type de pose : à poser
- Matière(s) : mélaminé
- Poignées : intégrées, profil titane brun
- 2 coulissants

854,70 € TTC (dont 3,90 € d'éco-part)
712,25 € HT (dont 3,25 € d'éco-part)



PLAN-VASQUE [Réf. : FRDM8C01]

- Dim. : L 80 x p 46 x Ép 1.8 cm
- Type de pose : à poser
- Matière(s) : matériau de synthèse moulé blanc brillant
- Percé pour la robinetterie

244,80 € TTC / 204,00 € HT

MIROIR [Réf. : MIR6980]

- Dim. : L 80 x h 69 cm
- Fonction anti-buée : non
- À associer avec l'applique LED barrette (réf. AZLEN40)

121,20 € TTC / 101,00 € HT

UNIQUE - NATUREL ÉRABLE STRUCTURÉ



MEUBLE BAS SOUS VASQUE

[Réf. : B5KV2CX60N119]

- Dim. : L 60 x h 55 x p 46 x Ép 1.8 cm
- Type de pose : à suspendre
- Matière(s) : mélaminé
- Poignées : Line chromé brillant
- 2 coulissants

814,00 € TTC (dont 2,80 € d'éco-part)
678,33 € HT (dont 2,33 € d'éco-part)



PLAN-VASQUE [Réf. : AQT6C010]

- Dim. : L 60 x p 46.5 x Ép 1.3 cm
- Type de pose : à poser
- Matière(s) : matériau de synthèse effet pierre noir mat
- Percé pour la robinetterie

► Également disponible : en blanc mat

266,40 € TTC / 222,00 € HT

MIROIR ROND CONTOUR NOIR

[Réf. : MICN60]

- Ø : 60 cm
- Fonction anti-buée : non
- À associer avec l'applique LED ronde (réf. ACLED)

► Également disponible : en Ø 80 cm
■ en contour sablé

134,40 € TTC / 112,00 € HT



Meuble L 60 cm / Coloris érable structuré / Simple vasque

UNIQUE - SOFT LAQUE GRAPHITE MAT



Meuble L 60 cm / Coloris graphite mat / Simple vasque

MEUBLE BAS SOUS VASQUE

[Réf. : B5KV2CX60Q04]
 ■ Dim. : L 60 x h 55 x p 46 x Ép 1.8 cm ■ Type de pose : à suspendre ■ Matière(s) : MDF laqué mat
 ■ Couleur(s) disponible(s) : 22 ■ Poignées : Cosy chromé brillant ■ 2 coulissants

► Également disponible : avec prise de main intégrée

937,60 € TTC (dont 2,80 € d'éco-part)
 781,33 € HT (dont 2,33 € d'éco-part)

PLAN-VASQUE [Réf. : AHPV6C83]

■ Dim. : L 61 x p 46 x Ép 1.5 cm ■ Type de pose : à poser ■ Matière(s) : verre laqué par-dessous, graphite métal brillant ■ Percé pour la robinetterie

► Également disponible : en blanc brillant

266,40 € TTC / 222,00 € HT

MIROIR DÉCO

[Réf. : MDL56960Q04]
 ■ Dim. : L 60 x h 69 cm ■ Fonction anti-buée : non
 ■ Laque graphite mat ■ À associer avec l'applique LED barrette (réf. AZLEDN40)

319,20 € TTC / 266,00 € HT

UNIQUE - SOFT LAQUE OUTREMER MAT



MEUBLE BAS SOUS VASQUE

[Réf. : B5KV2CX12PQ06]
 ■ Dim. : L 120 x h 55 x p 46 x Ép 1.8 cm ■ Type de pose : à suspendre ■ Matière(s) : MDF laqué mat ■ Couleur(s) disponible(s) : 22 ■ Poignées : prise de main intégrée ■ 2 coulissants

1 200,50 € TTC (dont 5,30 € d'éco-part)
 1 000,42 € HT (dont 4,42 € d'éco-part)

PLAN-VASQUE CENTRÉ

[Réf. : AHCE12C01]
 ■ Dim. : L 121 x p 47 x Ép 1.7 cm
 ■ Type de pose : à poser ■ Matière(s) : céramique blanc brillant en grès émaillé ■ Percé pour la robinetterie

498,00 € TTC / 415,00 € HT

MIROIR LUMINEUX

[Réf. : MIRFA612]
 ■ Dim. : L 120 x h 69 cm ■ Fonction anti-buée : oui ■ Éclairage LED interchangeable
 ■ Interrupteur sensitif intégré

345,70 € TTC (dont 0,10 € d'éco-part)
 288,08 € HT (dont 0,08 € d'éco-part)



 Prise de main intégrée

Meuble L 120 cm / Coloris Outremer mat / Simple vasque

UNIQUE - PURE NOIR MAT



Meuble L 120 cm / Coloris noir mat / Simple vasque

MEUBLE BAS SOUS VASQUE

[Réf. : B2KVCX120363]

- Dim. : L 120 x h 27 x p 46 x Ép 1.8 cm
- Type de pose : à suspendre
- Matière(s) : MDF avec revêtement polymère PET
- Poignées : prise de main intégrée
- 1 coulissant

656,80 € TTC (dont 2,80 € d'éco-part)

547,33 € HT (dont 2,33 € d'éco-part)



PLAN-VASQUE CENTRÉ

[Réf. : AHPV12C83]

- Dim. : L 121 x p 46 x Ép 1.5 cm
- Type de pose : à poser
- Matière(s) : verre laqué par-dessous, graphite métal brillant
- Couleur(s) disponible(s) : 2
- Percé pour la robinetterie

498,00 € TTC / 415,00 € HT

ARMOIRE DE TOILETTE ÉCLAT ABSOLU

[Réf. : H6CMMF120]

- Dim. : L 120 x h 69 x p 16 cm
- Matière(s) : côtés effet miroir
- Nombre de portes : 2
- Tablettes : 2
- Éclairage LED
- Système on/off intégré
- 7 formats disponibles

973,79 € TTC (dont 2,99 € d'éco-part)

811,49 € HT (dont 2,49 € d'éco-part)

UNIQUE - PURE BLANC BRILLANT



MEUBLE BAS SOUS VASQUE

[Réf. : 2xB5KV2CX70525]

- Dim. : L 140 x h 55 x p 46 x Ép 1.8 cm
- Type de pose : à suspendre
- Matière(s) : MDF avec revêtement polymère
- Poignées : prise de main intégrée
- 4 coulissants

1 656,60 € TTC (dont 7,80 € d'éco-part)

1 380,50 € HT (dont 6,50 € d'éco-part)

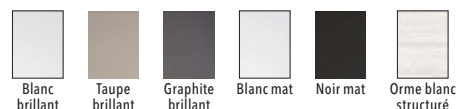

PLAN DOUBLE VASQUE

[Réf. : AHCE14D01]

- Dim. : L 141 x p 47 x Ép 1.7 cm
- Type de pose : à poser
- Matière(s) : céramique blanc brillant en grès émaillé
- Percé pour la robinetterie

987,60 € TTC / 823,00 € HT

MIROIR LUMINEUX

[Réf. : MIRFIA614]

- Dim. : L 140 x h 69 cm
- Miroir à suspendre
- Fonction anti-buée : oui
- Éclairage LED interchangeable
- Interrupteur sensitif intégré
- Disponible en 6 formats

406,90 € TTC (dont 0,10 € d'éco-part)

339,08 € HT (dont 0,08 € d'éco-part)



Plan disponible en 8 formats

Meuble L 140 cm / Coloris blanc brillant / Double vasque

UNIQUE - WOOD CHÈNE BLANCHI

■ Céramique et bois, le tout naturel !



NOMBRE DE COLORIS **x1**
FABRICATION 
GARANTIE **5 ANS**
Meuble

MEUBLE BAS SOUS VASQUE

[Réf. : B5KV2CXDZ480]

■ Dim. : L 120 x h 55 x p 46 x Ép 1.8 cm ■ Type de pose : à suspendre ■ Matière(s) : chêne massif
■ Poignées : prise de main intégrée ■ 2 coulissants

1 446,50 € TTC (dont 5,30 € d'éco-part)
1 205,42 € HT (dont 4,42 € d'éco-part)

PLAN DOUBLE VASQUE

[Réf. : EHCB12D01]

■ Dim. : L 124 x p 48 x Ép 2 cm ■ Type de pose : à poser ■ Matière(s) : céramique blanc brillant en grès émaillé ■ Percé pour la robinetterie

646,80 € TTC / 539,00 € HT

NOMBRE DE FORMATS **x8**

ARMOIRE DE TOILETTE ÉCLAT

[Réf. : H6CMM120]

■ Dim. : L 120 x h 69 x p 16 cm ■ Matière(s) : côtés effet miroir ■ Nombre de portes : 2 ■ 2 étagères en verre réglables ■ Porte miroir double face ■ À associer avec l'applique LED barrette (réf. AZLED40)

851,20 € TTC (dont 2,80 € d'éco-part)
709,33 € HT (dont 2,33 € d'éco-part)

Disponible en 9 formats

Meuble L120 cm / Coloris chêne blanchi / Double vasque

DELPHY - ÎLOT BÉTON CLAIR STRUCTURÉ

MEUBLE BAS SOUS VASQUE

[Réf. : B5MVPC50D372]

■ Dim. : L 50 x h 55 x p 34 x Ép 1.8 cm ■ Type de pose : à suspendre ■ Matière(s) : mélaminé ■ Poignées : îlot noires ■ 2 coulissants / 1 porte

540,60 € TTC (dont 1,80 € d'éco-part)
450,50 € HT (dont 1,50 € d'éco-part)

NOMBRE DE FORMATS **x6**
GAIN DE PLACE **1 ↔ 1**

PLAN STRATIFIÉ AVEC VASQUE

[Réf. : P2C15034372]

■ Dim. : L 50 x p 34 x Ép 1.8 cm ■ Type de pose : à poser ■ Matière(s) : stratifié et verre ■ Vasque en verre noire brillante h 14.5 cm, Ø 42 cm

► **Également disponible** : en blanc brillant
■ en 5 autres formats

242,72 € TTC (dont 0,32 € d'éco-part)
202,27 € HT (dont 0,27 € d'éco-part)

MIROIR ROND [Réf. : MICTN60]

■ Ø : 60 cm ■ Fonction anti-buée : non ■ Avec tablette noire ■ À associer avec l'applique LED ronde (réf. ACLED)

158,40 € TTC / 132,00 € HT



NOMBRE DE COLORIS **x10**
FABRICATION 
GARANTIE **5 ANS**
Meuble

Idéal pour les petits espaces, en faible profondeur

Meuble L 50 cm / Coloris béton clair structuré / Simple vasque



✚ Tiroir supérieur avec éclairage LED



MEUBLE BAS POUR LAVABO [Réf. : 500.386.01.1]

- Dim. : L 105 x h 46,5 x p 39,5 x Ép 10 cm
- Type de pose : à suspendre
- Matière(s) : façade en panneau aggloméré
- Couleur(s) disponible(s) : blanc laqué, noyer américain (placage bois véritable)
- Poignées : mécanisme d'ouverture pousse-lâche
- 2 tiroirs avec encoches pour séparateurs (fermeture ralentie)
- Espace de rangement complètement utilisable dans le tiroir supérieur

2 466,88 € TTC (dont 5,30 € d'éco-part)
2 055,73 € HT (dont 4,42 € d'éco-part)

LAVABO POUR MEUBLE [Réf. : 500.396.01.1]

- Sortie horizontale
- Bandeau fin
- Siphon à encastrer
- Robinet d'arrêt encastré

870,64 € TTC / 725,53 € HT

ACANTO

- Design aux formes organiques pour une salle de bains intemporelle
- Des espaces de rangement astucieux

NOMBRE DE FORMATS
x5

NOMBRE DE COLORIS
x4

GAIN DE PLACE
| ↔ |



ARMOIRE DE TOILETTE [Réf. : 500.645.00.2]

- Dim. : L 75 x h 83 x p 21.5 cm
- Matière(s) : panneau aggloméré haute densité
- Tablettes : 3
- 2 portes à fermeture ralentie
- Éclairage LED
- Éclairage intérieur
- Allumage sans contact, capteur Touch
- Port USB

1 159,48 € TTC (dont 3,90 € d'éco-part)

966,23 € HT (dont 3,25 € d'éco-part)

LAVABO [Réf. : 500.622.01.2]

- Dim. : L 75 x h 16.8 x p 48.2 x Ép 12 cm
- Type de pose : installation possible sur meuble
- Matière(s) : grès fin
- Couleur(s) disponible(s) : blanc
- Avec plage de dépose

418,67 € TTC / 348,89 € HT

iCON

■ Aménagement moderne de la pièce et installation à différentes hauteurs

NOMBRE DE FORMATS
x4

NOMBRE DE COULEURS
x5



Meuble longueur 120 cm / Finition chêne naturel



MEUBLE BAS POUR LAVABO DOUBLE [Réf. : 841222000]

■ Dim. : L 120 x h 24 x p 47.7 x Ép 44 cm ■ Type de pose : à suspendre ■ Matière(s) : panneau aggloméré haute densité ■ Couleur(s) disponible(s) : blanc/laqué ultra-brillant, blanc/laqué mat, gris velouté/laqué mat, platine/laqué ultra-brillant, chêne naturel/mélamine structuré bois ■ 2 tiroirs à fermeture ralentie

729,24 € TTC (dont 2,80 € d'éco-part)
607,70 € HT (dont 2,33 € d'éco-part)

LAVABO [Réf. : 124020000]

■ Dim. : L 120 x l 48.5 cm ■ Matière(s) : grès fin ■ Installation possible sur meuble

672,85 € TTC / 560,71 € HT

SMYLE

- Concept d'ameublement modulaire aux nombreuses combinaisons
- Espaces de rangement ouverts ou fermés qui offrent un maximum de liberté

NOMBRE DE FORMATS 3	x5	NOMBRE DE COLORIS 4	GARANTIE 2 ANS	GARANTIE 10 ANS	Céramique
------------------------	----	------------------------	-------------------	--------------------	-----------



Meuble longueur 75 cm / Finition noyer Carya

MEUBLE BAS SQUARE POUR LAVABO DOUBLE [Réf. : 500.356.JR.1]

- Dim. : L 118.4 x h 61.7 x p 47 x Ép 1.9 cm
- Type de pose : à suspendre ■ Matière(s) : corps : panneau aggloméré haute densité / Façade : MDF
- Couleur(s) disponible(s) : blanc/laqué très brillant, gris velouté/laqué mat, sable gris/laqué très brillant, noyer Carya/mélamine structuré bois ■ Avec 2 tiroirs (fermeture ralentie) ■ Mécanisme d'ouverture pousse-lâche ■ Résistant à l'humidité

1 099,71 € TTC (dont 5,30 € d'éco-part)
916,43 € HT (dont 4,42 € d'éco-part)



ARMOIRE DE TOILETTE OPTION AVEC ÉCLAIRAGE ET 2 PORTES [Réf. : 500.205.00.1]

- Dim. : L 75 x h 70 x p 37.3 cm ■ Matière(s) : panneau aggloméré haute densité ■ Nombre de portes : 2
- Tablettes : 2 ■ Gamme universelle combinable avec toutes les gammes de salles de bains ■ Éclairage LED
- Allumage sans contact, capteur Touch pour éclairage indirect en haut et en bas ■ Prise électrique

► Également disponible : en longueurs 60 et 90 cm

844,01 € TTC (dont 2,80 € d'éco-part)
703,34 € HT (dont 2,33 € d'éco-part)

COLONNE MI-HAUTE SQUARE [Réf. : 500.361.JR.1]

- Dim. : L 36 x h 118 x p 29.9 cm
- Type de pose : à suspendre ■ Matière(s) : panneau aggloméré haute densité ■ Couleur(s) disponible(s) : blanc/laqué très brillant, gris velouté/laqué mat, sable gris/laqué très brillant, noyer Carya/mélamine structuré bois ■ Peut être associée à un meuble latéral bas pour créer une colonne haute ■ 1 porte à fermeture ralentie
- Mécanisme d'ouverture pousse-lâche ■ Tablettes en verre amovibles ■ Miroir sur la face intérieure de la porte

571,41 € TTC (dont 2,80 € d'éco-part)
476,17 € HT (dont 2,33 € d'éco-part)



LAVABO SQUARE [Réf. : 500.249.01.1]

- Dim. : L 75 x l 48 cm ■ Matière(s) : céramique
- Installation possible sur meuble

293,47 € TTC / 244,56 € HT



Charnières à gauche ou à droite

VARIFORM

- Vasques déclinées en 4 formes et 3 types de pose
- Meubles harmonieux et minimalistes

NOMBRE DE FORMATS
PC 2
LS 2
x6

NOMBRE DE COLORIS
■■■■■
x3



Module L 120 cm / 3 tiroirs / Finition noyer Carya



MEUBLE BAS POUR VASQUE

À POSER [Réf. : 501.186.00.1]

- Dim.: L 120 x h 55 x p 51 cm
- Type de pose : à suspendre
- Matière(s) : panneau aggloméré haute densité
- Couleur(s) disponible(s) : blanc/laqué très brillant, gris velouté/laqué mat, noyer Carya/mélamine structuré bois
- Poignées : mécanisme d'ouverture pousse-lâche
- Adapté à toutes les vasques à poser VariForm
- 3 tiroirs à fermeture ralentie
- Tiroir sans découpe pour siphon
- Plage de dépose et siphon

1 457,98 € TTC (dont 5,30 € d'éco-part)

1 214,99 € HT (dont 4,42 € d'éco-part)

VASQUE À POSER RECTANGULAIRE

[Réf. : 500.779.01.2]

- Pour montage sur plans
- Montage simple grâce au gabarit de découpe fourni

► **Également disponible** : en forme oblongue, ronde ou carrée

231,76 € TTC / 193,13 € HT

Vasque à poser: à monter à gauche ou à droite

ÉDITION 90 + ROYAL LUMOS

NOMBRE DE COULEURS
x5



LED avec variateur de température de couleur

Liberté d'agencement indépendamment de la vasque

ARMOIRE DE TOILETTE ROYAL LUMOS

[Réf. : 14305 171311]

■ Dim. : L 120 x h 70 x p 16 cm ■ Matière(s) : aluminium argent anodisé ■ Tablettes : 6 ■ Température de couleur réglable entre 2700 et 6500 kelvins ■ Variateur d'intensité (5600 lumens au maximum) ■ Corps en aluminium insensible à l'humidité ■ 3 portes miroirs intérieur et extérieur ■ Zone de dépose en partie basse

► Également disponible : en 6 autres dimensions ■ en version montage en applique ou avec des portes intégrales

2 997,30 € TTC (dont 3,70 € d'éco-part)

2 497,68 € HT (dont 3,08 € d'éco-part)

GAIN DE PLACE
| ↔ |

GARANTIE
5 ANS

LED remplaçables

VASQUE ÉDITION 90 [Réf. : 39082 901202]

■ Dim. : L 120 x h 20.5 x p 53.4 x Ép 20 cm ■ Type de pose : à fixer au mur ■ Matière(s) : céramique ■ Couleur(s) disponible(s) : anthracite ■ Traitement anticalcaire ■ Évacuation dissimulée

► Également disponible : en blanc - céramique ou fonte minérale ■ en 80 cm de large, avec 1 perçage ou sans perçage

1 524,20 € TTC / 1 270,00 € HT

MEUBLE INDÉPENDANT [Réf. : 39026390000]

■ Dim. : L 80 x h 40 x p 48.5 x Ép 6 cm ■ Type de pose : à fixer au mur ■ Matière(s) : bois ■ Couleur(s) disponible(s) : anthracite ■ Possibilité de le poser au sol avec pieds ou sur socle ■ Possibilité de mettre une plaque de recouvrement

► Également disponible : en 4 finitions ■ en 5 dimensions

1 551,20 € TTC (dont 2,80 € d'éco-part)

1 211,63 € HT (dont 2,33 € d'éco-part)

ÉDITION 400

NOMBRE DE FORMATS
x3

NOMBRE DE COULEURS
x8

GARANTIE
5 ANS

- La sobriété et l'élégance d'un meuble haut de gamme
- Différents types de vasques disponibles

MEUBLE VASQUE

[Réf. : 31160311402 + 31561450000]

■ Dim. : L 140 x h 54.6 x p 53.5 x Ép 1.5 cm ■ Type de pose : à fixer au mur ■ Matière(s) : céramique et mélaminé ■ Grande vasque percée de 2 trous ■ Surface de la vasque traitée anticalcaire CleanPlus

► Également disponible : en 70 ou 105 cm ■ avec différents percements de robinetterie

3 191,70 € TTC (dont 3,70 € d'éco-part)

2 659,68 € HT (dont 3,08 € d'éco-part)

MIROIR LUMINEUX [Réf. : 11596172501]

■ Dim. : L 140 x h 65 x Ép 3 cm ■ Miroir à suspendre ■ Fonction anti-buée : oui ■ Avec variateur de température de couleur (2700 à 6500 kelvins) ■ Avec variateur d'intensité

► Également disponible : sans anti-buée et couleur fixe ■ en version armoire de toilette avec rangement

1 802,60 € TTC (dont 2,00 € d'éco-part)

1 502,17 € HT (dont 1,67 € d'éco-part)



2 tiroirs Push to open

CENTIMETRO

■ Solution modulaire sur-mesure pouvant s'adapter aux différentes demandes

NOMBRE DE COULEURS
100

GARANTIE
2 ANS

Designed and
manufactured
in ITALY



Interrupteur à effleurement
marche/arrêt

Coordination avec l'ensemble
de la gamme Frame

Finition essence de bois Noce Canaletto / Cadre en aluminium noir mat

MEUBLE SOUS VASQUE ET ÉLÉMENT BAS

[Réf. : L4MNC9PL + L4MBEUCL]

■ Dim. : L 115 x h 36 x p 50 x Ép 2 cm ■ Type de pose : à suspendre ■ Matière(s) : essence de bois Noce Canaletto mat ■ Poignées : Demo en aluminium noir mat ■ Tiroirs en acier galvanisé avec une portée de 40 kg (Norme EN 15338) ■ Panneau hydrofuge fini à l'intérieur et à l'extérieur ■ 1 tiroir dans meuble sous vasque / 1 tiroir dans élément bas

► **Également disponible** : en L 60, 70, 80, 90, 105, 120 cm, jusqu'à 225 cm ■ en h 24 et 48 cm, avec 2 tiroirs ou 2 portes

1 671,60 € TTC / 1 393,00 € HT

PLAN AVEC VASQUE [Réf. : L4MTOH28]

■ Dim. : L 135.4 x p 50 x Ép 1.2 cm ■ Vasque intégrée Freestyle (Solid surface) ■ Finition blanc mat

► **Également disponible** : jusqu'à L 225 cm ■ en finitions Custom Touch, Ocritch, laque et PVC

1 048,80 € TTC / 874,00 € HT

CADRE ET ÉQUERRES DE FIXATION

[Réf. : L4MUB135 + L4MA1454]

■ Cadre en aluminium peint et anodisé ■ Finition noir mat

► **Également disponible** : en couleurs silver, argent et blanc mat ■ en 22 couleurs laquées mates

673,20 € TTC / 561,00 € HT

MIROIR SLIDE AVEC RANGEMENTS [Réf. : L4EPNRQ6]

■ Dim. : L 120 x h 72 x Ép 14 cm ■ Miroir à suspendre ■ Fonction anti-buée : non ■ Avec porte coulissante à miroir L 66 cm et rangements ■ Kit d'éclairage (éclairage LED, 1 prise, 1 interrupteur + gradateur)

► **Également disponible** : avec un dos miroir ■ en L 90, 150 et 180 cm

1 057,20 € TTC / 881,00 € HT

ARTIS



VASQUE À POSER OVALE [Réf. : 419861BCT8]

- Dim. : h 13 x L 61 x p 41 cm ■ Matière(s) : céramique sanitaire filigranée en TitanCeram ■ Pour robinetterie murale ou robinetterie surélevée
- Sans plage de robinetterie, sans trop-plein

► **Également disponible** : en forme carrée, ronde ou rectangulaire

À partir de **889,00 € TTC** / 741,00 € HT



COLLARO



VASQUE À POSER OVALE [Réf. : 4A155101]

- Dim. : h 14.5 x L 51 x p 38 cm ■ Matière(s) : TitanCeram ■ Pratique avec sa plage de robinetterie monotrou ■ Trou de robinetterie percé - Sans trop-plein
- CeramicPlus en option (traitement facilitant l'entretien)

► **Également disponible** : en forme rectangulaire ■ en blanc mat (réf. 4A1551RW)

À partir de **326,00 € TTC** / 272,00 € HT



LOOP & FRIENDS



VASQUE À POSER RONDE [Réf. : 51440001]

- Dim. : h 12 x L 43 x p 43 cm ■ Matière(s) : céramique ■ Pour robinetterie murale ou robinetterie surélevée ■ Sans plage de robinetterie - Avec trop-plein ■ CeramicPlus en option (traitement facilitant l'entretien)

► **Également disponible** : en 2 autres formes géométriques ■ en option : bonde Push-to-Open (ouverture et fermeture d'une simple pression)

552,00 € TTC / 460,00 € HT



MEMENTO 2.0



VASQUE À POSER [Réf. : 4A0760RW]

- Dim. : h 14 x L 60 x p 42 cm ■ Matière(s) : TitanCeram ■ Avec trop-plein
- CeramicPlus en option (traitement facilitant l'entretien) ■ Compatible avec les meubles Finion et Legato

► **Également disponible** : ■ en L 50 x l 42 cm

742,00 € TTC / 618,00 € HT



Meubles et vasques

VASQUES, LAVABOS ET BIDETS

GEBERIT

ONE



LAVABO [Réf. : 500.390.01.1]

- Dim. : h 13 x L 90 x p 40 cm ■ À suspendre
- Matière(s) : grès fin, émail KeraTect*
- Autoportant ■ Bandeau fin ■ Siphon à encastrer

► Également disponible : en L 120 cm
687,22 € TTC / 572,68 € HT

GARANTIE
10 ANS

*Cache-bonde
(3 finitions)
avec filtre à
cheveux*

XENO²

LAVABO [Réf. : 500.533.01.1]

- Dim. : h 14 x L 90 x p 48 cm ■ À suspendre
 - Matière(s) : grès fin, émail KeraTect* ■ Sans trop-plein
- Également disponible : en L 60, 120, 140 et 160 cm
■ sans trou de robinetterie

605,57 € TTC / 504,64 € HT

GARANTIE
10 ANS



*Plage de dépose à
droite ou à gauche*

ACANTO



LAVABO [Réf. : 500.632.01.2]

- Dim. : h 16 x L 75 x p 42 cm ■ À suspendre
- Matière(s) : grès fin ■ Modèle standard ou compact
- Avec plage de dépose ■ Autoportant

► Également disponible : en L 60, 65, 90 et 120 cm
(lavabo double)

441,10 € TTC / 367,58 € HT

GARANTIE
10 ANS

Compact

* KeraTect® est un émail spécial garantissant une surface particulièrement lisse et élégante. Il prévient la formation de taches et de salissures sur les surfaces, simplifiant le nettoyage et garantissant une brillance hors du commun.

SMYLE



✚ Générosité de la cuve

Longueur 120 cm

LAVABO [Réf. : 500.253.01.1]

■ Dim. : h 16.5 x L 120 x p 48 cm ■ À suspendre ■ Matière(s) : céramique
■ 1 cuve, 2 trous de robinetterie ■ Autoportant

► **Également disponible** : en longueurs 55, 60, 75 et 90 cm
■ sans trou de robinetterie

519,70 € TTC / 433,08 € HT

GARANTIE
10 ANS

RENOVA COMPACT



✚ Compact

Longueur 65 cm

LAVABO [Réf. : 226165000]

■ Dim. : h 17 x L 65 x p 37 cm ■ À suspendre ■ Matière(s) : céramique ■ Asymétrique droite ou gauche ■ Autoportant ■ Se pose sur les meubles Renova Compact

► **Également disponible** : en longueurs 50 cm (angle), 55 cm et 60 cm

241,74 € TTC / 201,45 € HT

GARANTIE
10 ANS

RENOVA PLAN



Longueur 100 cm

LAVABO [Réf. : 122100000]

■ Dim. : h 19.5 x L 100 x p 48 cm ■ À suspendre
■ Matière(s) : céramique ■ Avec plage de dépose
■ Autoportant ■ Se pose sur les meubles Renova Plan

► **Également disponible** : en longueurs 50, 55, 60, 65, 85 et 130 cm ■ en version bandeau fin

487,20 € TTC / 406,00 € HT

GARANTIE
10 ANS

Avec plage de dépose

VARIFORM



Vasque rectangulaire à poser / Longueur 55 cm

VASQUE [Réf. : 500.779.01.2]

■ Dim. : h 14 x L 55 x p 40 cm ■ À poser ■ Matière(s) : céramique ■ Sans trou de robinetterie ■ Sans trop-plein ■ Se pose sur les meubles VariForm

► **Également disponible** : avec plage de robinetterie ■ en version à encastrer par le dessus

231,76 € TTC / 193,13 € HT

GARANTIE
10 ANS

*Grande variété
de dimensions
et de formes*

EURO CERAMIC



VASQUE À POSER [Réf. : 39337000]

- Dim. : h 13.3 x L 60 x p 48 cm
- Matière(s) : porcelaine vitrifiée
- Avec trop-plein
- PureGuard : traitements anticalcaire et antibactérien en option
- 1 trou de perçage

136,00 € TTC / 113,00 € HT

CUBE CERAMIC



VASQUE À POSER [Réf. : 3947700H]

- Dim. : h 12.5 x L 60 x p 49 cm
- Matière(s) : porcelaine vitrifiée
- PureGuard : traitements anticalcaire et antibactérien
- Face arrière émaillée
- 1 trou de perçage, 2 trous prépercés

334,00 € TTC / 278,00 € HT

ESSENCE CERAMIC

GARANTIE
5 ANS



VASQUE À POSER [Réf. : 3960900H]

- Dim. : h 10.3 x L 45 x p 45 cm
- Matière(s) : porcelaine vitrifiée
- Vidage inclus, amovible
- Bonde à écoulement libre
- PureGuard : traitements anticalcaire et antibactérien

538,00 € TTC / 448,00 € HT



VASQUE À POSER [Réf. : 3960800H]

- Dim. : h 10.3 x L 60 x p 40 cm
- Matière(s) : porcelaine vitrifiée
- PureGuard : traitements anticalcaire et antibactérien
- Bonde à écoulement libre
- Vidage inclus, amovible

705,60 € TTC / 588,00 € HT

ELIPTIC



Couleur RAL / Texture lisse

PLAN AVEC DOUBLE VASQUE

[Réf. : ENPEL400-600/1400-RAL]

■ Dim. : L 60 x l 200 cm ■ Matière(s) : Quarex (résine et charge minérale) ■ Carrée intégrée (soudée) en résine
■ Découpes spéciales ou porte-serviettes sur demande avec percements inclus ■ Possibilité autoportant avec jupe ou sur meuble - Plinthe en option ■ À poser ou à suspendre

► **Également disponible** : en L de 68 à 200 cm - l de 40 à 60 cm ■ avec une vasque individuelle en position centrée ou asymétrique

À partir de **654,00 € TTC** / 545,00 € HT

GARANTIE
5 ANS 3 mois
casse
transport

FRAME

PLAN-VASQUE [Réf. : ENFRL-400-600/1800-BP]

■ Dim. : L 200 x l 60 cm ■ Matière(s) : Quarex (résine et charge minérale) ■ 1 ou 2 vasques, positionnées centrées ou asymétriques ■ Bonde clic-clac universelle avec laiton et lanterne trop-plein inclus ■ Possibilité autoportant avec jupe ou sur meuble - Plinthe en option
■ À poser ou à suspendre

► **Également disponible** : en L de 68 à 200 cm - l de 40 à 60 cm - Vasques XL (65 cm) ■ en texture ardoise

À partir de **693,60 € TTC** / 578,00 € HT

GARANTIE
5 ANS 3 mois
casse
transport



Couleur blanc pur / Texture lisse

Produit totalement personnalisable

ALGUI



☑ Cuve emboutie d'une seule pièce, sans soudure

VASQUE À POSER SUR TABLE [Réf. : 120112]

■ Dim. : h 16.5 x L 37.5 x p 37.5 cm ■ À poser ■ Matière(s) : Inox 304 bactériostatique
 ■ Intérieur de la vasque poli brillant et extérieur poli satiné ■ Convient pour un robinet/mitigeur mural ou rehaussé ■ Finition anti-coupures, bonde incluse, sans trop-plein

► Également disponible : en poli satiné intérieur/extérieur (réf. 120110)

671,42 € TTC / 559,52 € HT

GARANTIE
10 ANS

QUADRA



☑ Cuve emboutie d'une seule pièce, sans soudure

VASQUE SEMI-ENCASTRÉE SUR TABLE [Réf. : 120652]

■ Dim. : h 7 x L 38 x p 38 cm ■ Matière(s) : Inox 304 bactériostatique ■ Intérieur de la vasque poli brillant et extérieur poli satiné ■ Convient pour un robinet/mitigeur mural ou rehaussé ■ Finition anti-coupures, bonde incluse, sans trop-plein

► Également disponible : en poli satiné intérieur/extérieur (réf. 120650)

535,92 € TTC / 446,60 € HT

GARANTIE
10 ANS



HEMI



☑ Cuve emboutie d'une seule pièce, sans soudure

VASQUE À ENCASTRER PAR LE DESSUS OU LE DESSOUS [Réf. : 120470]

■ Dim. : h 13 x L 31 x p 31 cm ■ À encastrer ■ Matière(s) : Inox 304 bactériostatique
 ■ Finition poli satiné ■ Épaisseur Inox : 0.8 mm ■ Bonde incluse, sans trop-plein

► Également disponible : en poli satiné, Ø 38.5 cm (réf. 120490)

■ en poli brillant, Ø 38.5 cm (réf. 120491)

121,08 € TTC / 100,90 € HT

GARANTIE
10 ANS

AQUEDUTO



☑ Ligne pure et intemporelle

LAVABO À ACCROCHER AU MUR [Réf. : 120150]

■ Dim. : h 11.5 x L 70 x p 44 cm ■ Lavabo suspendu ■ Matière(s) : Inox 304 bactériostatique
 ■ Finition anti-coupures ■ Vidage invisible ■ Bonde incluse, sans trop-plein

► Également disponible : avec trou de robinetterie Ø 35 mm, au centre (réf. 121150)

742,08 € TTC / 618,34 € HT

GARANTIE
10 ANS





VASQUE PURE [Réf. : VS35-70-10]

■ Dim. : h 10 x L 70 x p 31 cm ■ Matière(s) : Varicor ■ Vasque à coller par le dessous avec plaque en Varicor® ■ Écoulement libre ou push-open avec cache-bonde en Varicor® en option

► Également disponible : en d'autres dimensions ■ en différentes couleurs

Prix : **nous consulter**

GARANTIE
2 ANS



VASQUE EN PENTE [Réf. : TRI 50]

■ Dim. : h 8 x L 50 x p 34.5 cm ■ Matière(s) : Varicor ■ Kit de raccordement au siphon fourni ■ Vasque à coller par le dessous avec plaque en Varicor® ■ Écoulement discret

► Également disponible : en d'autres dimensions ■ en différentes couleurs

Prix : **nous consulter**

GARANTIE
2 ANS



VASQUE À FOND CINTRÉ [Réf. : VW35-60-12]

■ Dim. : h 12 x L 60 x p 35 cm ■ Matière(s) : Varicor ■ Écoulement libre ou push-open avec cache-bonde en Varicor® en option ■ Vasque à coller par le dessous avec plaque en Varicor®

► Également disponible : en d'autres dimensions ■ en différentes couleurs

Prix : **nous consulter**

GARANTIE
2 ANS

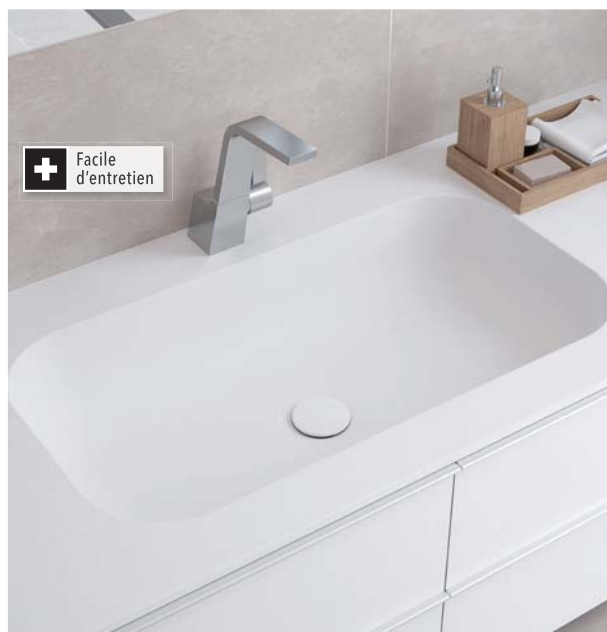

VASQUE EXTRA SOFT [Réf. : VES35-70-12]

■ Dim. : h 12 x L 70 x p 35 cm ■ Matière(s) : Varicor ■ Écoulement libre ou push-open avec cache-bonde en Varicor® en option ■ Vasque à coller par le dessous avec plaque en Varicor®

► Également disponible : en d'autres dimensions ■ en différentes couleurs

Prix : **nous consulter**

DIVIN +



+ Sécurité coupant l'antibuée au bout de 30 min

MIROIR AVEC ÉCLAIRAGE LED [Réf. : 1746321]

■ Dim. : L 100 x h 60 x Ép 3.2 cm ■ Miroir à suspendre ■ Cadre complet avec éclairage LED, interrupteur et variateur de lumière ■ Antibuée commandée par interrupteur sensitif - Fixations réglables en hauteur ■ Classe II - IP 44 - CE

► Également disponible : en L 60, 80, 120, 140 et 150 cm

742,80 € TTC / 619,00 € HT



DIVINE



+ Disponible en 30 teintes de laque brillante ou mate

L 120 cm / Finition laque bleu canard

ARMOIRE TRIPTYQUE AVEC ÉCLAIRAGE LED [Réf. : 1309031]

■ Dim. : h 62 x L 120 x p 18 cm ■ Matière(s) : MDF - mélaminé ■ Portes pivotantes ■ Éclairage LED latéral et en haut - Prise électrique et interrupteur ■ Côtés laqués - Portes miroirs 1 face avec amortisseurs de fermeture - 6 tablettes en verre réglables ■ Classe II - IP 44 - CE

► Également disponible : en 3 décors bois ■ en L 60, 80 et 100 cm

763,60 € TTC (dont 2,80 € d'éco-part)

636,33 € HT (dont 2,33 € d'éco-part)



MIRAGE



L 100 cm / Mélaminé blanc

ARMOIRE TRIPTYQUE AVEC ÉCLAIRAGE FLUORESCENT [Réf. : 1306041]

■ Dim. : h 68.8 x L 98.8 x p 17.7 cm ■ Matière(s) : MDF - mélaminé ■ 3 portes miroirs - 6 tablettes réglables en mélaminé blanc ■ Éclairage fluo - Interrupteur et prise électrique intérieurs ■ Classe II - IP44 - CE - NF

► Également disponible : en L 60 et 80 cm

465,20 € TTC (dont 2,00 € d'éco-part)

387,67 € HT (dont 1,67 € d'éco-part)



BELLA



+ Disponible en 30 teintes de laque brillante ou mate

L 100 cm / Finition laque vert d'eau

ARMOIRE TRIPTYQUE [Réf. : 1309311]

■ Dim. : h 67 x L 100 x p 18 cm ■ Matière(s) : MDF ■ Portes pivotantes ■ 3 portes laquées - 6 tablettes en verre réglables ■ Prise électrique sous l'armoire - Éclairage LED de face et sous l'armoire - 2 interrupteurs/variableurs pour LED ■ Classe II - IP 44 - CE

► Également disponible : en L 80, 120, 140 et 150 cm

1 166,00 € TTC (dont 2,00 € d'éco-part)

971,67 € HT (dont 1,67 € d'éco-part)



ARMOIRES DE TOILETTE ET MIROIRS

AUCKLAND



+ 20 coloris au choix

Blanc brillant laqué

ARMOIRE DE TOILETTE [Réf. : 231847]

- Dim. : h 65 x L 60 x p 18 cm ■ Matière(s) : panneau de particules mélaminé laqué 16 mm
- 2 portes miroirs à fermeture progressive (zone de préhension sur le bas)
- 3 étagères en verre de sécurité amovibles non repositionnables ■ Prise et interrupteur intégrés classe 2 IP 44

► **Également disponible** : en longueurs 70, 80, 100 et 120 cm

À partir de **474,10 € TTC** (dont 1,30 € d'éco-part)

À partir de 395,08 € HT (dont 1,08 € d'éco-part)

NOMBRE DE FORMATS x5

NOMBRE DE COLORIS x20

FABRICATION

GARANTIE 5 ANS

SCALA



ARMOIRE DE TOILETTE D'ANGLE [Réf. : 825545]

- Dim. : h 55,6 x L 31,5 x p 31,5 cm ■ Matière(s) : panneau de particules mélaminé 15 mm
- 1 porte miroir (zone de préhension sur le bas) ■ Côtés de l'armoire avec miroir
- 2 étagères en bois fixes

121,30 € TTC (dont 1,30 € d'éco-part)

101,08 € HT (dont 1,08 € d'éco-part)

GARANTIE 2 ANS

XENA



+ Miroir sur les côtés de l'armoire

Blanc brillant laqué

ARMOIRE DE TOILETTE [Réf. : 826172]

- Dim. : h 65 x L 60 x p 17 cm ■ Matière(s) : panneau de particules mélaminé 15 mm
- Portes pivotantes ■ Portes avec miroir recto verso ■ 2 étagères en verre de sécurité 5 mm, amovibles et repositionnables

► **Également disponible** : en longueurs 40, 80, 100 et 120 cm ■ en version triptyque, 3 portes

À partir de **278,87 € TTC** (dont 1,30 € d'éco-part)

À partir de 232,39 € HT (dont 1,08 € d'éco-part)

NOMBRE DE FORMATS x5

GARANTIE 2 ANS

MELODIA



+ 2 portes miroirs à fermeture progressive

Version L 80 cm / 2 portes blanc brillant

ARMOIRE DE TOILETTE [Réf. : 823077]

- Dim. : h 75,2 x L 80 x p 16 cm ■ Matière(s) : panneau de particules laqué 15 mm
- Portes pivotantes ■ Tablettes : 3 ■ Éclairage LED 6 W - Flux lumineux : 600 lumens
- Température de couleur : 4000 kelvins - Classe énergétique : A+ ■ Prise et interrupteur intégrés - Classe 2 IP 44

► **Également disponible** : en 60 cm (2 portes) ■ en 70, 80 et 120 cm (3 portes)

À partir de **371,88 € TTC** (dont 1,42 € d'éco-part)

À partir de 309,90 € HT (dont 1,18 € d'éco-part)

NOMBRE DE FORMATS x5

GARANTIE 2 ANS

Douche





- Receveurs p.110
- Receveurs à carrelor p.124
- Vidages et siphons p.126
- Panneaux d'habillage p.128
- Portes et parois p.130
- Cabines intégrales et hydromassantes p.143
- Cabines en remplacement de baignoire p.144

La douche

EN PRATIQUE

Espace sur mesure, remplacement de baignoire ou cabine prête à poser, de quelle douche rêvez-vous ? Formes et matériaux du receveur, facilité d'accès selon qu'on opte pour une porte ou une paroi vitrée... Voici ce qu'il faut savoir.

DES RECEVEURS AUX MATÉRIAUX VARIÉS

- **La céramique émaillée** : solide et éprouvée.
- **L'acier émaillé** : il résiste à tout, est ultraplats et propose de nombreux coloris.
- **Le Solid surface** : massif et haut de gamme.
- **Le béton de résine** : revêtu d'une résine teintée (gelcoat).
- **Le polyuréthane** : matériau moulé, il offre de nombreux effets de surface.



01. QUEL ACCÈS DANS MA DOUCHE

LA PAROI DE DOUCHE FIXE

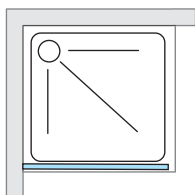

Avec son accès facile et ouvert, l'effet design est garanti

LA PORTE COULISSANTE

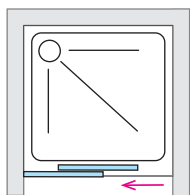

Réduit la largeur du passage mais permet le gain de place

LES PORTES PLIANTES

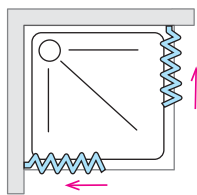

Alternatives à la porte coulissante, elles offrent un passage plus large

LA PORTE PIVOTANTE

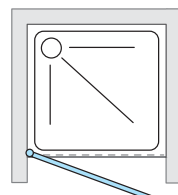

Réservée aux grandes salles de bains, elle assure une ouverture confortable

LES PORTES BATTANTES

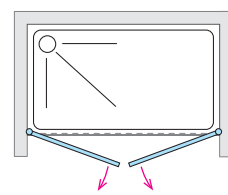

Permettent de gagner de la place et de réduire le débattement

CHOISIR UN RECEVEUR ANTIDÉRAPANT

Pas de glissade dans la douche ! Selon leur revêtement, les receveurs présentent une résistance à la glissance plus ou moins importante, caractérisée par l'indice français PN. Celui-ci évolue de **PN 6** (adhérence la plus faible) à **PN 24** (adhérence la plus importante), en passant par **PN 12** et **PN 18**. Si le receveur est de fabrication allemande, son caractère antidérapant est défini par la **classe A**, qui correspond à **PN 12**, la **classe B** à **PN 18** et la **classe C** à **PN 24**.



02. LE MODE DE POSE DU RECEVEUR

Les receveurs extraplats actuels peuvent être posés sur le sol, encastrés dans la dalle ou surélevés. Il est prudent de vérifier que le modèle sélectionné soit adapté au mode de pose envisagé.

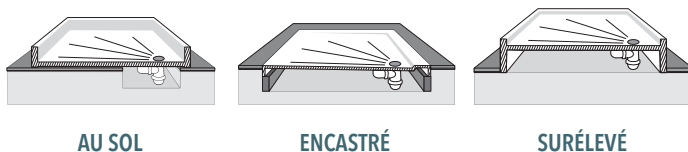

03. DES MURS BIEN HABILÉS GRÂCE AUX PANNEAUX

Proposés depuis peu, ils sont une alternative au carrelage et permettent de rénover rapidement une douche, tout en assurant son étanchéité à l'eau pour peu qu'ils soient posés dans le respect des prescriptions du fabricant. Les matériaux sont variés et les finitions et décors sont nombreux.

DES FORMES ADAPTABLES

Un receveur peut être carré, rectangulaire ou quart de rond (à installer en angle). Mais **on peut adapter la forme** pour, par exemple, contourner une gaine ou un décroché avec les modèles en matériaux de synthèse, la découpe se fait sur le chantier.



Douche

RECEVEURS

DOMAO 200

DOMAO



Avec grille en résine

RECEVEUR DE DOUCHE [Réf. : DOM21]

- Dim. : L 100 x l 90 x h 2.6 cm
- Receveur à poser
- Matière(s) : résine polyuréthane
- Positionnement de la bonde : centrée sur la largeur
- Teinté dans la masse : coloris ardoise blanc
- Antidérapant : classe PN24
- Grille assortie à la couleur du receveur

► Également disponible : avec grille en inox

359,07 € TTC / 299,23 € HT



Recoupable sur-mesure



DOMAO 200

RECEVEUR DE DOUCHE [Réf. : DOM30]

- Dim. : L 100 x l 90 x h 2.6 cm
- Receveur à poser
- Matière(s) : résine polyuréthane
- Positionnement de la bonde : centrée sur la largeur
- Teinté dans la masse : coloris ardoise ciment
- Antidérapant : classe PN24
- Grille assortie à la couleur du receveur

► Également disponible : avec grille en inox

359,07 € TTC / 299,23 € HT



Recoupable sur-mesure



Avec grille en résine

MELUA



Coloris blanc brillant

RECEVEUR DE DOUCHE

[Réf. : 00097600000G]

- Dim. : L 140 x l 90 x h 3.6 cm
- Receveur à poser ou à encastrer
- Matière(s) : minéral de synthèse
- Positionnement de la bonde : évacuation arrière centrée
- Finition blanc Antigliss : excellente résistance à la glissance (classe PN24)
- 21 formats disponibles
- Coloris : blanc brillant, gris brillant, taupe brillant, ardoise brillant et blanc mat

726,44 € TTC / 605,37 € HT

GARANTIE
2 ANS

*Grande variété
de tailles
et de coloris*

SETAPLANO

RECEVEUR DE DOUCHE

[Réf. : 154.271.11.1]

- Dim. : L 100 x l 90 x h 4.5 cm
- Receveur à encastrer
- Matière(s) : Varicor®
- Positionnement de la bonde : évacuation arrière centrée
- Excellente résistance à la glissance (classe PN24)
- 13 formats disponibles

1 184,27 € TTC / 986,89 € HT

GARANTIE
2 ANS



Douche

RECEVEURS

RENOVA

GEBERIT



RECEVEUR [Réf. : 00727800000AG3]

- Dim. : L 120 x l 80 x h 4.5 cm
- Receveur à poser ou à encastrer
- Matière(s) : céramique
- Positionnement de la bonde : évacuation arrière centrée
- Très bonne résistance à la glissance (classe PN18)
- 19 formats disponibles
- Formes disponibles : rectangulaire, carré et d'angle

488,45 € TTC / 407,04 € HT



*Avec émail
Antigliss de série*



RECEVEUR [Réf. : 550.250.00.2]

■ Dim. : L 90 x l 90 x h 4 cm ■ Receveur à poser ou à encastrer ■ Matière(s) : minéral de synthèse ■ Positionnement de la bonde : évacuation arrière centrée ■ Excellente résistance à la glissance (classe PN24) ■ 9 formats disponibles ■ Coloris : blanc, gris et graphite

570,68 € TTC / 475,57 € HT



*Structure ardoise
agréable au toucher*

LIFETIME PLUS



+ Parfait compromis entre sécurité et design

RECEVEUR DE DOUCHE

[Réf. : 6223N401]

- Dim. : L 120 x l 90 x h 3.5 cm
- Receveur à poser ou à encastrer
- Matière(s) : céramique
- Positionnement de la bonde : 9 cm, centrée sur le petit côté
- Extra-plat
- Antidérapant de classe B pour le coloris blanc
- Antidérapant de classe A pour les versions colorées

► **Également disponible** : en 8 dimensions de L 80 x l 80 cm à L 140 x l 90 cm

- en 2 coloris : ardoise et taupe

575,00 € TTC / 479,00 € HT



Coloris blanc

SUBWAY INFINITY

RECEVEUR DE DOUCHE RECTANGULAIRE ULTRAPLAT

[Réf. : 6230N401]

- Dim. : L 120 x l 90 x h 4 cm
- Receveur à poser ou à encastrer
- Matière(s) : céramique
- Positionnement de la bonde : 9 cm, placée au centre
- Facilité à nettoyer
- Antidérapant de classe B sur coloris blanc et classe A pour les versions colorées

► **Également disponible** : de L 80 x l 75 cm à L 160 x l 100 cm ou sur mesure

- en blanc, ardoise, taupe et décors ViPrint

755,00 € TTC / 629,00 € HT

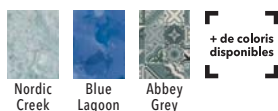

+ Personnalisez vos receveurs de douche avec les designs ViPrint

Coloris blanc

PLA NEO



 Médaillé de bronze des Salles de Bains Remarquables 2019

RECEVEUR DE DOUCHE [Réf. : UDA1290PLA2V-01]

- Dim. : L 120 x l 90 x h 4 cm
- Receveur à poser ou à encastrer
- Matière(s) : acrylique avec la technologie RockLite (matériau léger et robuste)
- Positionnement de la bonde : centrée sur le petit côté
- Découpable sur-mesure sur chantier
- Très léger (19 kg pour la dimension L 120 x l 90 cm)
- Les cache-bondes chromés et couleur s'accordent aux receveurs

► **Également disponible** : en 26 dimensions de L 80 x l 80 cm à L 180 x l 100 cm ■ en coloris brillant, mat et texturé

534,00 € TTC / 445,00 € HT



CUSTOM TOUCH



+ Antiglisse : indice de résistance à la glissance PN18

L 120 x l 80 cm / Finition blanc mat

RECEVEUR DE DOUCHE EXTRA-PLAT RECTANGULAIRE [Réf. : CT]

- Dim. : L 100 x l 80 x h 3.5 cm
- Receveur à poser ou à encastrer
- Matière(s) : Syntek avec renforts en acier
- Positionnement de la bonde : bonde centrale
- Bonde débit 40 L/min incluse - Cache-bonde plat assorti au receveur
- Surface effet pierre
- Recoupable sur 20 cm pour s'adapter à votre espace

► **Également disponible** : en coloris blanc mat, beige, corda, gris, noir ■ en L 120, 140, 160, 180 cm, l 70, 90, 100 cm et h 12 cm

À partir de **594,00 € TTC** / 495,00 € HT

AUTONOMIE ET CONFORT **GARANTIE 2 ANS** Designed and manufactured in ITALY



NOVOSOLID

RECEVEUR DE DOUCHE EXTRA-PLAT CARRÉ OU RECTANGULAIRE [Réf. : NOS]

- Dim. : L 80 x l 80 x h 3.5 cm
- Receveur à poser ou à encastrer
- Matière(s) : résine et poudre de marbre
- Positionnement de la bonde : bonde sur petit côté
- Cache-bonde plat assorti au receveur
- Pieds inclus
- Antiglisse : indice de résistance à la glissance PN24
- Découpable pour s'adapter à votre espace

► **Également disponible** : en blanc mat, gris, corda, noir mat

■ L 90, 100, 120, 140, 150, 160, 170, 180 cm et l 70, 90, 100 cm

À partir de **546,00 € TTC** / 455,00 € HT

AUTONOMIE ET CONFORT **GARANTIE 2 ANS** Designed and manufactured in ITALY



Extrêmement solide, aspect pierre naturelle



L 120 x l 80 / Finition noir mat

TOPAZE

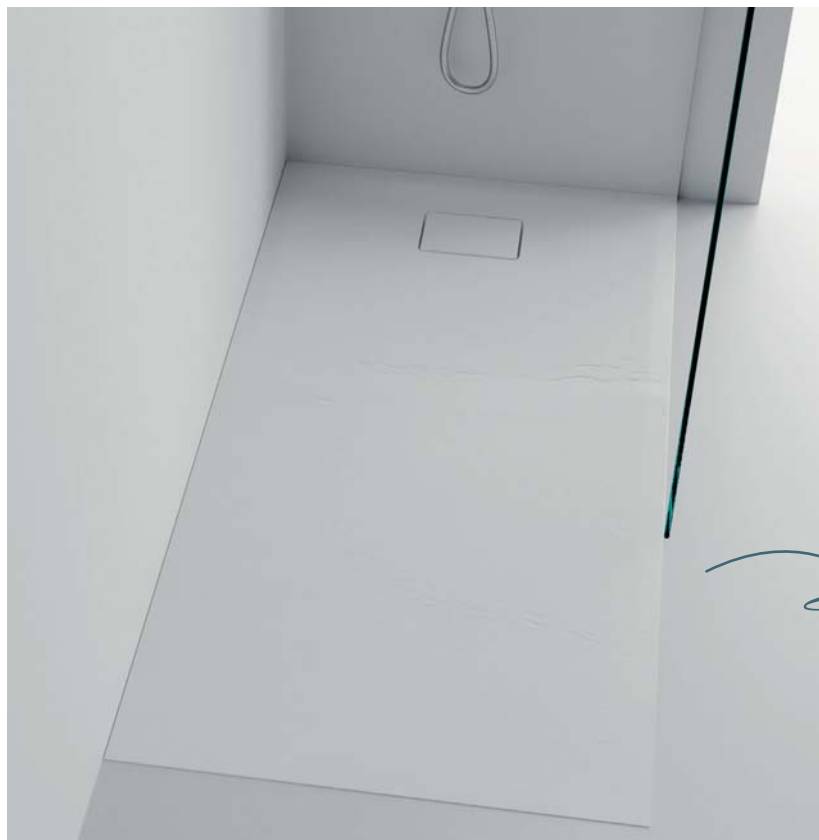

RECEVEUR DE DOUCHE

EXTRAPLAT [Réf. : 825369]

■ Dim. : L 160 x l 80 x h 2.7 cm ■ Receveur à poser ou à encastrer ■ Matière(s) : polybéton ■ Positionnement de la bonde : vidage centré sur la largeur ■ Surface en relief antidérapante ■ Cache-bonde assorti, discret et esthétique, pour un style minimaliste ■ 3 coloris et 8 dimensions au choix

► Également disponible : au format carré

À partir de **568,49 € TTC** / 473,74 € HT



Blanc
Quartz



Gris
Silex



Noir
Basalte

*Texture effet pierre
ultra-réaliste*

PRÉFIXE

RECEVEUR DE DOUCHE

EXTRAPLAT [Réf. : 825357]

■ Dim. : L 140 x l 80 x h 4 cm ■ Receveur à poser ou à encastrer ■ Matière(s) : polybéton ■ Positionnement de la bonde : centrée sur la longueur ou en-tête selon les dimensions ■ Surface lisse et brillante ■ Disponible en 11 dimensions, forme carrée, rectangle ou 1/4 de rond

À partir de **387,76 € TTC** / 323,13 € HT

GARANTIE
5 ANS

*Robuste :
résistance
aux chocs*



Receveur rectangle / 140 x 80 cm / Bonde en-tête

MIRAGE

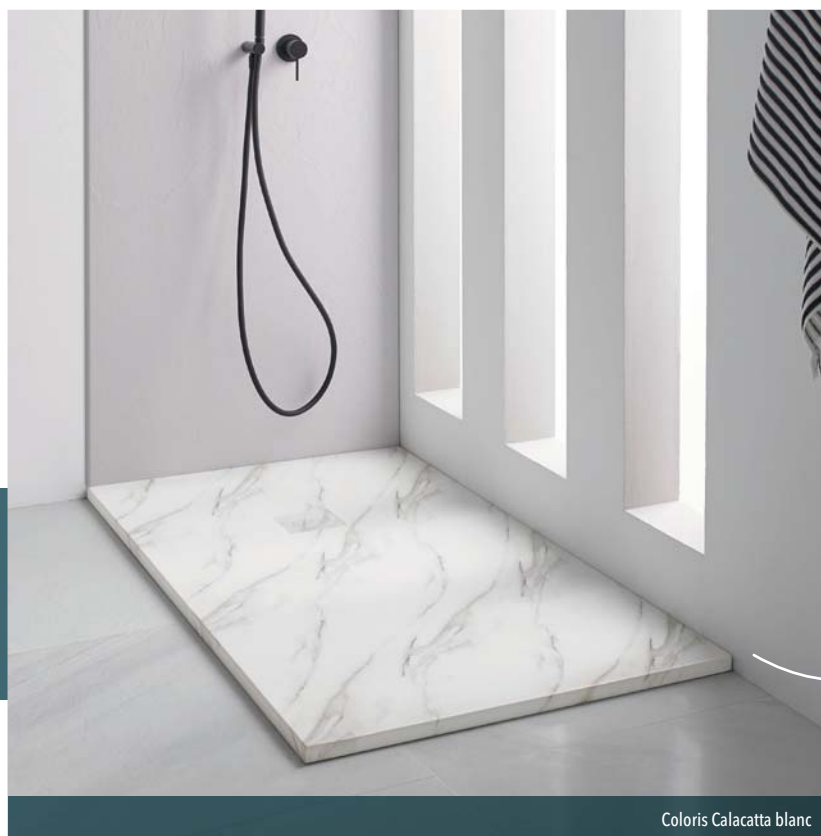

Coloris Calacatta blanc

RECEVEUR DECORNOX

[Réf. : P01MIMC12000900]

- Dim. : L 120 x l 90 x h 3 cm
- Receveur à poser ou à encastrer
- Matière(s) : résine Acryprint
- Positionnement de la bonde : centrée petit côté
- Revêtement gelcoat
- Longueurs de 100 à 180 cm - largeurs de 70 à 100 cm
- Antidérapant classe 3

1 027,00 € TTC / 856,00 € HT

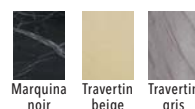

Marquina noir
Travertin beige
Travertin gris

Effet décoratif marbré

NOVA

Idéal pour grande douche

RECEVEUR STONE COVER

[Réf. : 01NOBL16000900M]

- Dim. : L 160 x l 90 x h 2.7 cm
- Receveur à poser ou à encastrer
- Matière(s) : résine Acrystone
- Positionnement de la bonde : centrée grand côté
- Effet pierre naturelle
- Longueurs de 100 à 180 cm - largeurs de 70 à 140 cm
- Antidérapant classe 3

1 200,00 € TTC / 1 000,00 € HT



Anthracite Perla Cappuccino

+ de coloris disponibles



Coloris blanc

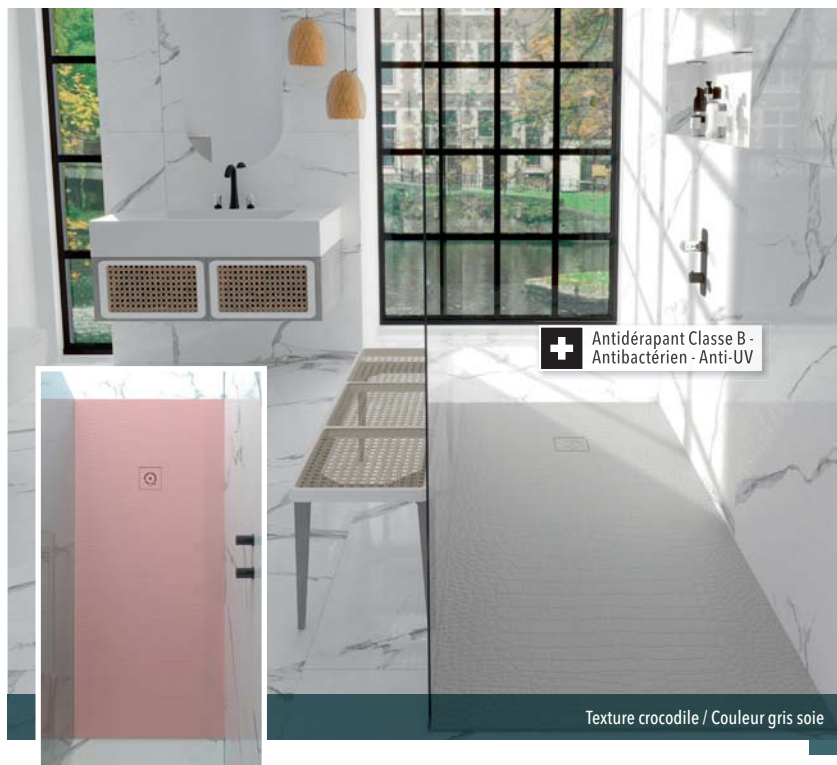

+ Antidérapant Classe B - Antibactérien - Anti-UV

Texture crocodile / Couleur gris soie

RECEVEUR DE DOUCHE SUR MESURE

[Réf. : PDRPS-800-900/1400-NG]

- Dim. : L 210 x l 90 x h 2.5 cm
- Receveur à poser ou à encastrer
- Matière(s) : Quarex : résine et charge minérale avec revêtement antiglisse
- Positionnement de la bonde : excentrée sur la longueur, centrée sur la largeur
- Montage sur pieds Quare possible - Adapté pour installation PMR
- Disponible en petites et grandes dimensions
- Panneaux, plans-vasques disponibles dans les mêmes matière, texture et coloris

► **Également disponible** : en L de 70 à 210 cm - l de 70 à 110 cm

À partir de **501,60 € TTC** / 418,00 € HT



RELIEF PLUS



RECEVEUR DE DOUCHE

[Réf. : PDRPP-800-900/1200-CO]

- Dim. : L 210 x l 110 x h 2.5 cm
- Receveur à poser ou à encastrer
- Matière(s) : Quarex : résine et charge minérale avec revêtement antiglisse
- Positionnement de la bonde : excentrée sur la longueur, centrée sur la largeur
- Montage sur pieds Quare possible - Grille en acier
- Adapté pour installation au ras du sol (PMR) - Installation encastrée pour PMR
- Panneaux, plans-vasques disponibles dans les mêmes matière, texture et coloris

► **Également disponible** : en L de 70 à 210 cm - l de 70 à 110 cm

en texture crocodile, granite ou bois

À partir de **501,60 € TTC** / 418,00 € HT



+ Classe C - Antidérapant - Antibactérien - Anti-UV

Texture ardoise / Couleur crème / Grille excentrée



+ Antidérapant Classe C - Antibactérien - Anti-UV



RECEVEUR DE DOUCHE

[Réf. : PDRDP-800-900/1200-RAL]

- Dim. : L 180 x l 100 x h 2.5 cm ■ Receveur à poser ou à encastrer
- Matière(s) : Quarex (résine et charge minérale) ■ Positionnement de la bonde : centrée sur la largeur - Caniveau en résine ■ Montage sur pieds Quare possible - Installation PMR ■ 12 couleurs standard - 3 couleurs métallisées ■ Panneaux, plans-vasques disponibles dans les mêmes matière, texture et coloris

► **Également disponible** : en L de 80 à 180 cm - l de 80 à 100 cm ■ en texture lisse - Tous les RAL

À partir de **782,40 € TTC** / 652,00 € HT



Texture ardoise lisse / Couleur graphite noir

RECEVEUR DE DOUCHE AVEC CANIVEAU

SUR LA LONGUEUR [Réf. : PDRLP-800-900/1200-BP]

- Dim. : L 180 x l 90 x h 2.5 cm ■ Receveur à poser ou à encastrer
- Matière(s) : Quarex (résine et charge minérale avec revêtement antiglisse)
- Positionnement de la bonde : centrée sur la longueur ■ Montage sur pieds Quare possible - Texture issue de la nature ■ Antidérapant Classe C - Antibactérien - Recoupable ■ Panneaux, plans-vasques disponibles dans les mêmes matière, texture et coloris

► **Également disponible** : en L de 90 à 180 cm - l de 70 à 90 cm

À partir de **668,40 € TTC** / 557,00 € HT



Spécialement adapté pour remplacement de baignoire



RADIANCE LATÉRAL



Texture ardoise avec panneaux / Couleur blanc pur

RECEVEUR DE DOUCHE [Réf. : ZBVAN90160]

■ Dim. : L 160 x l 90 x h 2.8 cm ■ Receveur à poser ou à encastrer ■ Matière(s) : SMO (matériau composite recouvert de gelcoat) ■ Positionnement de la bonde : centrée sur la largeur et à 30 cm du bord ■ Cache-bonde assorti et bonde incluse ■ À fond plat ■ Finition lisse disponible en 19 coloris - Antidérapant PN24 en coloris mats

► **Également disponible** : en largeurs 80 et 90 cm ■ en longueurs de 120 à 200 cm

À partir de **762,00 € TTC** / 635,00 € HT

ANTIDÉRAPANT	AUTONOMIE ET CONFORT	GARANTIE 2 ANS	GARANTIE 5 ANS	Avec coupon de garantie
--------------	----------------------	----------------	----------------	-------------------------

								+ de coloris disponibles
201 Blanc mat	212 Artic	213 Flanelle	223 Perle mat	T231 Polaris	245 Grège	267 Nougat	317 Kaolin	



VANGO

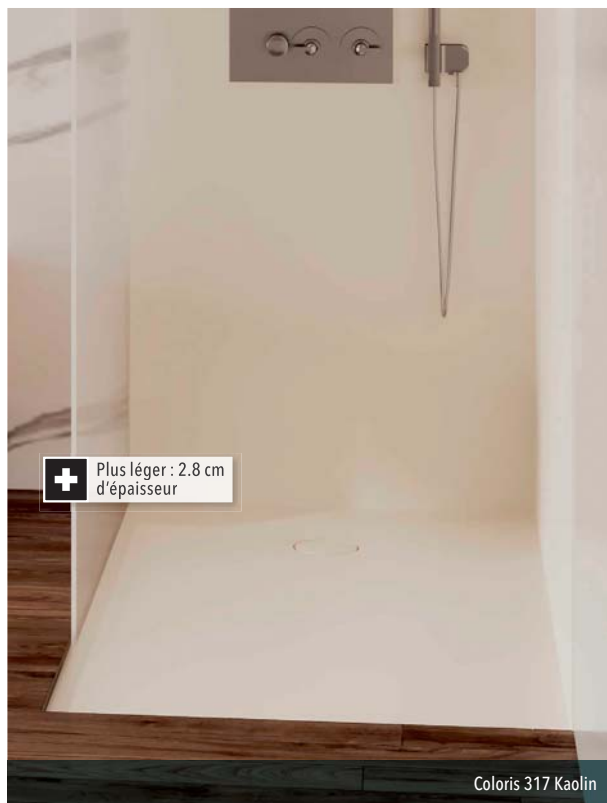

+ Plus léger : 2.8 cm d'épaisseur

Coloris 317 Kaolin

ORIGINE



+ Plus fin et plus léger : 2.7 cm d'épaisseur

90 x 160 cm / Coloris SMO T201 blanc mat

RECEVEUR À FOND PLAT [Réf. : ZBORI090160]

■ Dim. : L 160 x l 90 x h 2.7 cm ■ Receveur à poser ou à encastrer ■ Matière(s) : SMO (matériau composite recouvert de gelcoat) ■ Positionnement de la bonde : centrée sur la largeur et à 45 cm du bord, grille inox et bonde fournie ■ Antidérapant PN24 ■ Idéal en remplacement d'une baignoire ■ Ajustable au millimètre près

► **Également disponible** : en largeurs 80 et 100 cm ■ en longueurs de 90 à 200 cm

À partir de **598,80 € TTC** / 499,00 € HT

ANTIDÉRAPANT	AUTONOMIE ET CONFORT	GARANTIE 2 ANS	GARANTIE 5 ANS	Avec coupon de garantie
--------------	----------------------	----------------	----------------	-------------------------

T201 Blanc mat	T221 Lava	T231 Polaris	T233 Atlas	T315 Ivory



LIVADA W20AL



RECEVEUR ASYMÉTRIQUE

[Réf. : W20AL07012004]

■ Dim. : L 120 x l 70 x h 3.5 cm ■ Receveur à poser, à surélever ou à encastrer ■ Matière(s) : marbre de synthèse ■ Positionnement de la bonde : sur la longueur du receveur ■ Blanc brillant ■ Option : montage sur pieds (hauteur réglable de 85 à 140 mm) ■ Option : siphon universel Ø 90 mm (débit minimum 43 L/min)

À partir de **490,80 € TTC** / 409,00 € HT



Large choix de dimensions et de formes

LIVADA W20Q

RECEVEUR CARRÉ [Réf. : W20Q08004]

■ Dim. : L 80 x l 80 x h 3.5 cm ■ Receveur à poser, à surélever ou à encastrer ■ Matière(s) : marbre de synthèse ■ Positionnement de la bonde : à l'extrémité du receveur ■ Blanc brillant ■ Option : montage sur pieds (hauteur réglable de 85 à 140 mm) ■ Option : siphon universel Ø 90 mm (débit minimum 43 L/min)

À partir de **391,20 € TTC** / 326,00 € HT



Design moderne et élégant

VENISIO

 Technologie inédite
assemblage de verre cellulaire



RECEVEUR DE DOUCHE

[Réf. : 30722218]

- Dim. : L 120 x l 90 x h 4 cm ■ Receveur à poser
- Matière(s) : résine effet pierre Solid surface pleine masse de 4 mm, matériau découpable avec un disque diamant
- Étanchéité garantie grâce à sa natte précollée
- Propriétés d'isolation et de dilatation
- Bonde Slim caniveau à commander avec le receveur (réf. 30722313)
- Caniveau grille inox brossé, 70 x 700 mm

767,89 € TTC / 639,91 € HT



VENISIO SLIM



CANIVEAU POUR DOUCHE À L'ITALIENNE [Réf. : 30721025]

- Dim. : L 30 x l 11.6 x h 5 cm ■ Receveur ■ Matière(s) : cadre en inox brossé
- La membrane remplace la garde d'eau ■ Petite dimension pour s'adapter même aux plus petits espaces
- Grille à filet d'eau réversible pour une installation design et épurée
- Siphon à membrane anti-désiphonnage - 100 % anti-odeur

► **Également disponible** : Venisio Slim, L 50 cm (réf. 30721028) ■ Venisio Slim, L 70 cm (réf. 30721031)

312,00 € TTC / 260,00 € HT



Idéal en rénovation

DUOFIX



BÂTI-SUPPORT DOUCHE POUR ÉVACUATION MURALE

[Réf. : 111.580.00.1]

■ Dim. : L 130 x l 50 x h 11 cm ■ Matière(s) : acier ■ Positionnement de la bonde : évacuation de l'eau au-dessus de l'étanchéité combinée ■ Poids : 12.9 kg ■ Pour robinetterie apparente, encastrée ou déportée ■ Existe en version rénovation (hauteur de chape 65-90 mm) ■ À compléter avec un set de finition

► **Également disponible** : en set avec 3 finitions et 2 versions prêtes à carreler

526,02 € TTC / 438,35 € HT



*Natte d'étanchéité
prémontée -
Mortier-colle inclus*

DUOFIX

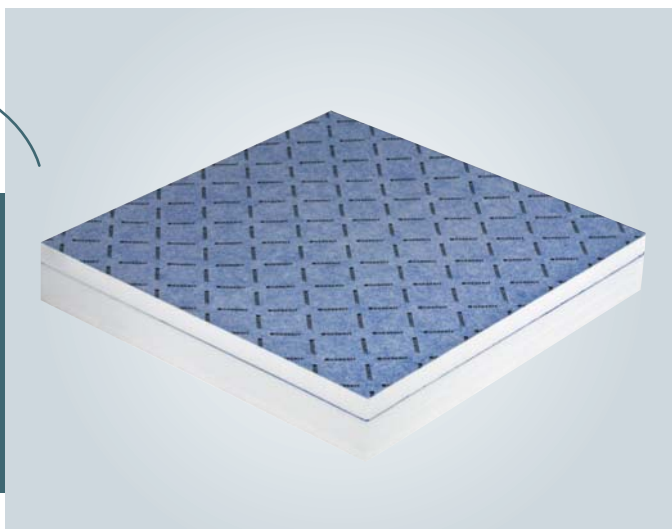

RECEVEUR À CARRELER [Réf. : 154.265.00.1]

■ Dim. : L 120 x l 100 x h 9 cm ■ Matière(s) : mousse de polystyrène
■ Poids : 20 kg ■ Receveurs préformés et recoupables ■ 4 modèles tripentes et 1 monopente

775,79 € TTC / 646,49 € HT



CLEANLINE60

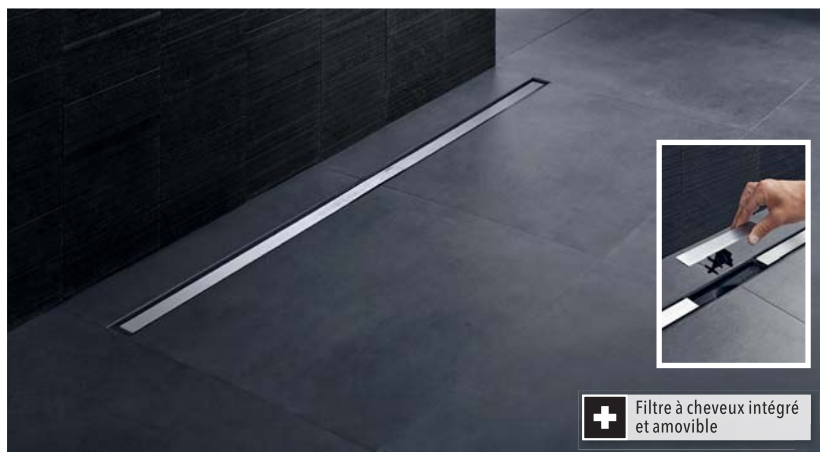

+ Filtre à cheveux intégré et amovible

CANIVELLE [Réf. : 154.456.00.1]

■ Dim. : L 90 x l 4.3 x h 0.8 cm ■ Matière(s) : acier inoxydable ■ Positionnement de la bonde : évacuation de l'eau au-dessus de l'étanchéité combinée
■ Poids : 1.123 kg ■ Natte d'étanchéité et isolation acoustique intégrées ■ 2 finitions : noir/métal brossé et métal poli/métal brossé ■ Kit d'installation CleanLine à commander en complément

► **Également disponible** : en longueur 130 cm (recoupable)

482,80 € TTC / 402,33 € HT



PANODUR CLASSIC

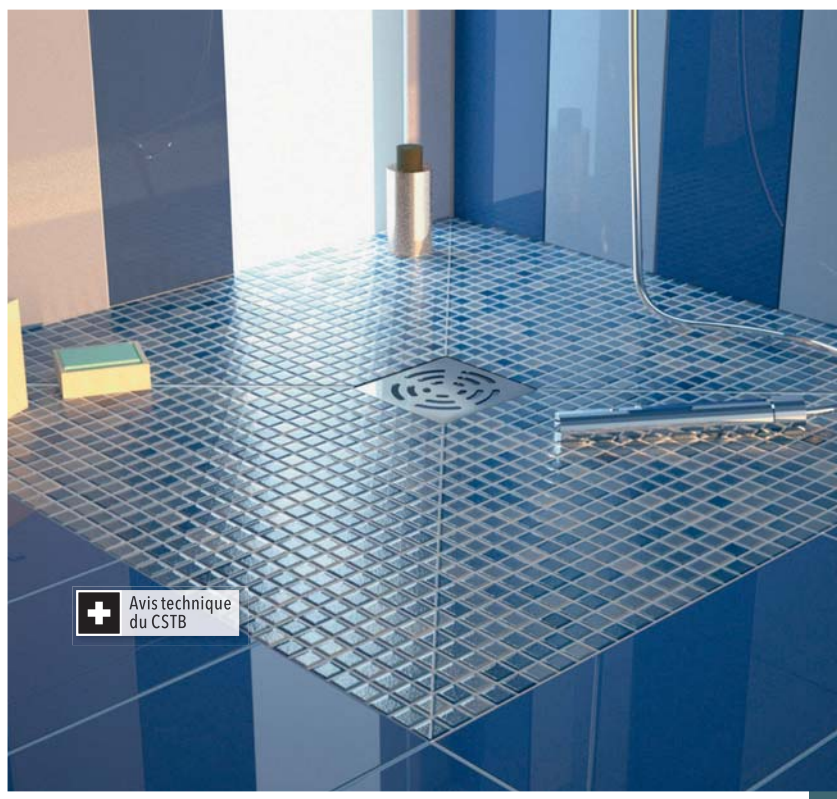

+ Avis technique du CSTB

RECEVEUR GRILLE CARRÉE

[Réf. : 330100]

- Dim. : L 90 x l 90 x h 4 cm ■ Matière(s) : polystyrène expansé très haute densité
- Positionnement de la bonde : centrée ou excentrée ■ Poids : 5.4 kg ■ Dim. : L 90 x l 90 cm avec siphon de sol pour Panodur Classic
- Disponible : 1/4 de rond et pan coupé

► **Également disponible :**

de L 100 x l 100 x h 4.5 cm à L 150 x l 150 x h 5 cm

À partir de **485,00 € TTC** / 404,00 € HT



PANODUR LINÉAL

RECEVEUR LINÉAL [Réf. : 370100]

- Dim. : L 90 x l 80 x h 5 cm ■ Matière(s) : polystyrène expansé très haute densité
- Positionnement de la bonde : excentrée, avec ou sans siphon de sol ■ Poids : 9.2 kg ■ Écoulement linéaire ■ Réglettes inox ou à carreler ■ Avec ou sans cadre

► **Également disponible :**

de L 90 x l 80 cm à L 150 x l 110 cm

À partir de **615,48 € TTC** / 512,90 € HT

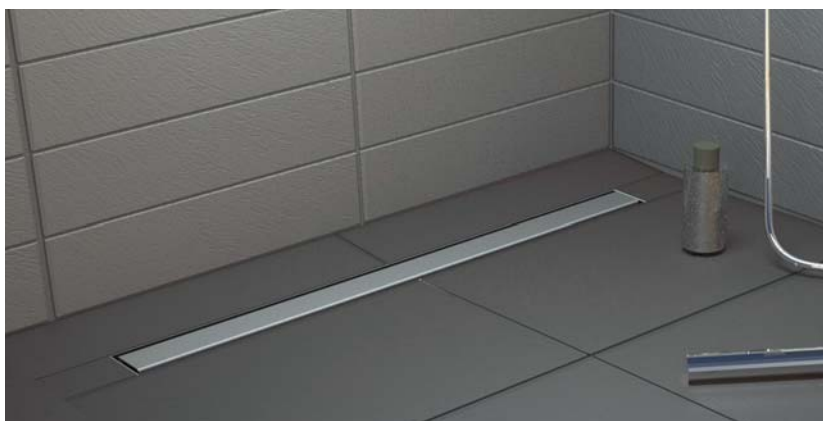

PANODUR EXTRAPLAT

RECEVEUR EXTRAPLAT [Réf. : 330187]

- Dim. : L 90 x l 90 x h 6 cm
- Matière(s) : polystyrène expansé très haute densité
- Positionnement de la bonde : centrée
- Poids : 7.48 kg ■ Siphon de sol RotaSlim et écoulement compris 60 mm

► **Également disponible :**

de L 90 x l 90 x h 6 cm à L 180 x l 90 x h 8 cm

À partir de **663,36 € TTC** / 552,80 € HT

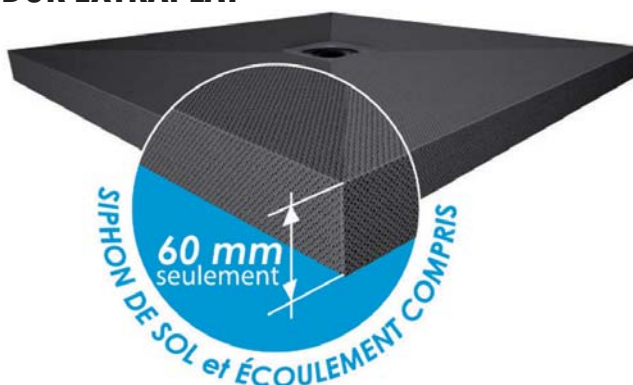

RIVAGE

CANIVEAU DE DOUCHE

[Réf. : Caniveau Rivage]

■ Dim. : L 60 x l 7 cm ■ Matière(s) : acier inoxydable
■ Platine de reprise d'étanchéité en inox, conforme à la norme EN 1253 ■ Sortie latérale 50 mm - Débit 0.5 L/s - Garde d'eau 5 cm ■ Boîtier inox et siphon en polypropylène

► **Également disponible** : en L 70, 80, 90, 100 cm ou à vos mesures ■ en finitions cuir, perle, à garnir ou à personnaliser

À partir de **362,40 € TTC** / 302,00 € HT



*Facilement
démontable pour une
hygiène parfaite*



SIPHON DE SOL EN INOX [Réf. : 1550]

■ Hauteur : 80.5 mm ■ Ø : 50 mm ■ Matière(s) : acier inoxydable ■ Sortie verticale ■ Débit : 37.8 L/min
■ Dimensions au sol 15 x 15 cm - Garde d'eau 5 cm conforme EN 1253 ■ Rosette de sécurité à orifices de 5, 7 et 8 mm avec bombage central ■ Classe de résistance L15 suivant norme EN 1253, finition microbillée

► **Également disponible** : avec platine pour la reprise d'étanchéité ■ avec vis d'inviolabilité

À partir de **106,80 € TTC** / 89,00 € HT



*Hygienne et
résistant*

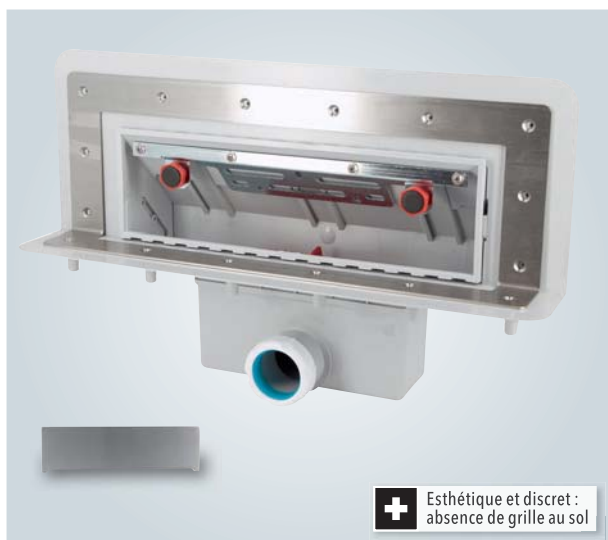

+ Esthétique et discret : absence de grille au sol



+ Résistance aux dépressions, étanchéité aux odeurs

CANIVEAU DE DOUCHE MURAL POUR DOUCHES À L'ITALIENNE [Réf. : SICANATM]

- Dim. : L 42.3 x l 7.9 cm ■ Matière(s) : ABS - inox ■ Finition(s)/Couleur(s) : 1
- Grande flexibilité de conception et d'installation - Installation sûre et durable
- Facile à entretenir : siphon avec peigne attrape-cheveux ■ Avec grille (à commander séparément)

► **Également disponible** : en faible hauteur ■ 3 versions de grille magnétique

307,72 € TTC / 256,43 € HT

GARANTIE
2 ANS

CANIVEAU DE DOUCHE AVEC GRILLE RÉVERSIBLE POUR DOUCHES À L'ITALIENNE [Réf. : SICAN70R]

- Dim. : L 69 x l 9.5 cm ■ Matière(s) : corps inox ■ Finition(s)/Couleur(s) : 4
- Ajustable en hauteur : 5 positions ■ Facile d'entretien - Pente intégrée - Siphon extractible ■ Collage au mur sans découpes inesthétiques

► **Également disponible** : en faible hauteur - En plusieurs dimensions ■ avec ou sans natte - Avec ou sans grille

467,63 € TTC / 389,69 € HT

GARANTIE
2 ANS

DOCIA XS MAGNETECH



Technologie
Magnetech®



SIPHON POUR SOLS CARRELÉS POUR DOUCHES À L'ITALIENNE [Réf. : SFH10IHNC]

- Hauteur : 60 mm ■ Ø : 40 mm ■ Matière(s) : cadre et grille en inox, corps en PVC ■ Sortie horizontale ■ Débit : 36 L/min ■ Siphon avec clapet et contre-clapet Magnetech + garde d'eau 1 cm - Sans odeur
- Étanchéité parfaite - Facilité de retrait et d'entretien de la grille
- S'adapte à toutes les hauteurs de chape et de carrelage - Faible hauteur

► **Également disponible** : sans natte - en 15 x 15 cm - différents cadres et grilles ■ en déclinaison Docia Systèmes

À partir de **133,03 € TTC / 110,86 € HT**

GARANTIE
2 ANS

DÉCOFAST



Coloris Terrazzo

PANNEAU MURAL DÉCORATIF ÉTANCHE [Réf. : 405053]

- Dim. : L 200 x l 90 cm x Ép 3 mm
- Type de pose : à coller ou à visser
- Matière(s) : aluminium revêtu d'une laque polyester étanche
- Facile à poser et recoupable
- S'installe en surépaisseur du carrelage ou directement sur mur brut
- Pour tous les types de configurations, sur tous les types de surfaces

► **Également disponible** : en L 200 x l 120 cm
en L 250 x l 90, 120 ou 140 cm

À partir de **270,00 € TTC** / 225,00 € HT

NOMBRE DE FORMATS x5	NOMBRE DE COLORIS x80
-------------------------	--------------------------



Pierre du Portugal

Terrazzo

Carrare

Antibactérien

DÉCOFAST

NICHE DE DOUCHE POLAIRE [Réf. : 404556]

- Dim. : L 90 x l 30 cm x Ép 70 mm
- Type de pose : se pose avec Modulo
- Matière(s) : aluminium revêtu d'une laque polyester étanche
- **Également disponible** : en L 30 x l 30, 60 ou 90 cm
- L 60 x l 30 cm - L 90 x l 30 cm

À partir de **222,00 € TTC** / 185,00 € HT

NOMBRE DE FORMATS x5



Sépia

Alpage

Chalet

Béton brut



+ Espace de rangement supplémentaire

DÉCOFAST



Coloris Thermes

PANNEAU MURAL DÉCORATIF ÉTANCHE [Réf. : 405141]

- Dim. : L 200 x l 120 cm x Ép 3 mm
- Type de pose : à coller ou à visser
- Matière(s) : aluminium revêtu d'une laque polyester étanche
- Facile à poser et recoupable
- S'installe en surépaisseur du carrelage ou directement sur mur brut
- Pour tous les types de configurations, sur tous les types de surfaces

► **Également disponible** : en L 200 x l 90 cm ■ en L 250 x l 90 / 120 ou 140 cm

À partir de **430,80 € TTC** / 359,00 € HT

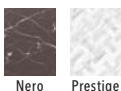

Antibactérien

Habillez vos WC

HABILLAGE BÂTI-SUPPORT [Réf. : 400719]

- Dim. : L 150 x l 120 cm x Ép 300 mm
- Type de pose : collée ou vissée
- Matière(s) : aluminium revêtu d'une laque polyester étanche

► **Également disponible** : kit de pose bâti-support démontable

À partir de **358,80 € TTC** / 299,00 € HT

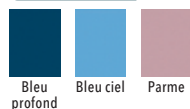

DÉCOFAST



Coloris Nero

YOUNG 1B



+ Charnière relevable pour installation au ras du sol

Profilé silver

YOUNG 2B



+ Ouverture totale intérieur/extérieur

Young 2B + Fixe Young F2B / Profilé blanc mat

PORTE DE DOUCHE [Réf. : Y21B]

■ Dim. : L 57 x h 200 cm ■ Épaisseur de verre : 6 mm ■ Verre transparent
 ■ Type d'ouverture : pivotante ■ Ouverture totale vers l'intérieur et l'extérieur, passage optimisé ■ Poignée métal - Sans profilé du bas pour un accès aisé ■ En niche ou en association avec une paroi latérale Young F1B

► **Également disponible** : en verre satin, imprimé Aqua ■ en profilés blanc mat, silver, chrome, noir mat

À partir de **527,00 € TTC** / 439,00 € HT



PORTE DE DOUCHE 2 BATTANTS [Réf. : Y22B]

■ Dim. : L 57 x h 200 cm ■ Épaisseur de verre : 6 mm ■ Verre transparent
 ■ Type d'ouverture : battante ■ Charnière relevable pour installation au ras du sol, passage optimisé ■ Poignée métal, sans profilé du bas pour un accès aisé
 ■ En niche ou en association avec une paroi latérale Young F2B

► **Également disponible** : en verre satin, imprimé Aqua ■ en profilés blanc mat, silver, chrome, noir mat

À partir de **687,00 € TTC** / 572,00 € HT



YOUNG G+F EN ALIGNEMENT



+ Ouverture centrale, permet d'y accoler un meuble

Young G+F en alignement / Profilé noir mat

PORTE DE DOUCHE BATTANTE AVEC UN FIXE EN ALIGNEMENT [Réf. : Y2GFL]

■ Dim. : L 97 x h 200 cm ■ Épaisseur de verre : 6 mm ■ Verre transparent
 ■ Type d'ouverture : pivotante ■ Ouverture totale vers l'intérieur et l'extérieur, charnière relevable ■ Poignée métal, sans profilé du bas pour un accès aisé ■ En niche ou en association avec une paroi latérale Young F1B

► **Également disponible** : en verre satin, imprimé Aqua ■ en profilés blanc mat, silver, chrome, noir mat

À partir de **687,00 € TTC** / 572,00 € HT

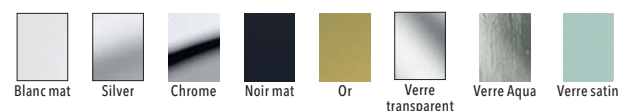

PAROI DE DOUCHE COULISSANTE [Réf. : K22PH]

- Dim. : L 97 x h 200 cm ■ Épaisseur de verre : 6/8 mm ■ Verre transparent
- Sans profilé du bas pour un accès aisé - Poignée design ■ Panneau coulissant déclinable pour entretien facile
- En niche ou en association avec une paroi latérale Kuadra 2.0 F

► **Également disponible** : en verre sérigraphié ■ en profilés blanc mat, silver, chrome, noir mat, inox

À partir de **903,00 € TTC** / 752,00 € HT



KUADRA 2.0 2PH



Soft Close : fermeture amortie

Profilé inox

OPERA PH+FH



Soft Open&Close : ouverture et fermeture amorties

Profilé noir mat

PAROI DE DOUCHE COULISSANTE AVEC FIXE LATÉRAL

[Réf. : OPEPH + OPEFH]

- Dim. : L 97 x h 200 cm ■ Épaisseur de verre : 8 mm ■ Verre transparent
- Mécanisme coulissant non apparent - Accès aisé : sans profilé bas
- Panneau coulissant déclinable pour entretien facile - Poignée plate
- Installation en angle avec une paroi fixe latérale (Opera PH)

► **Également disponible** : en verre sérigraphié ■ en profilés blanc mat, silver, chrome, noir mat

À partir de **1 290,00 € TTC** / 1 075,00 € HT

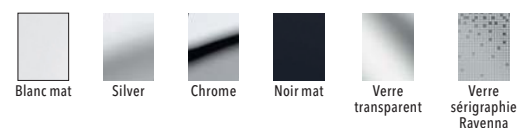

PAROI DE DOUCHE COULISSANTE [Réf. : ROSE2P]

- Dim. : L 96 x h 200 cm ■ Épaisseur de verre : 6 mm ■ Verre transparent
- Sans profilé du bas pour un accès aisé - Poignée cristal ■ Panneau coulissant déclinable pour un entretien facile
- En niche ou en association avec une paroi latérale Rose Rosse F

► **Également disponible** : en verre satin, sérigraphié ■ en profilés blanc brillant, silver, chrome

À partir de **845,00 € TTC** / 704,00 € HT



ROSE ROSSE 2P



Transparence du verre et solidité

Rose Rosse 2P + Fixe Rose Rosse F / Profilé chrome

ROSE ROSSE 3PH



+ Passage confortable

Profilé chrome

ZEPHYROS 2P



+ Installation facile

Zephyros 2P + Fixe Zephyros F / Profilé noir mat

PAROI DE DOUCHE 3 PANNEAUX (DONT 2 COULISSANTS) [Réf.: ROSE3PH]

■ Dim. : L 80 x h 200 cm ■ Épaisseur de verre : 6 mm ■ Verre transparent ■ Sans profilé du bas pour un accès aisé - Poignée cristal ■ Convient pour remplacement de baignoire ■ En niche ou en association avec une paroi latérale Rose Rosse FH

► **Également disponible** : en verre satin ou sérigraphié ■ en profilés blanc brillant, silver, chrome

À partir de **742,00 € TTC** / 618,00 € HT

ANTICALCAIRE **GARANTIE 2 ANS** Designed and manufactured in ITALY

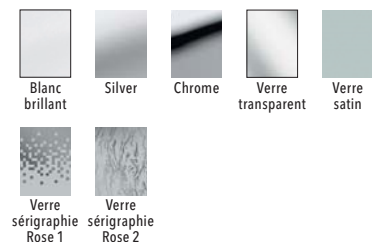

PAROI DE DOUCHE COULISSANTE [Réf.: ZEPHYR2P]

■ Dim. : L 96 x h 195 cm ■ Épaisseur de verre : 6 mm ■ Verre transparent ■ Conception robuste avec profilé bas pour une étanchéité parfaite ■ Poignée métal dans la couleur assortie aux profilés ■ En niche ou en association avec 1 ou 2 parois latérales Zephyros F

► **Également disponible** : en verre imprimé, fumé, sérigraphié ■ en profilés blanc brillant, silver, chrome, noir mat

À partir de **693,00 € TTC** / 577,00 € HT

SUR-MESURE **ANTICALCAIRE** **GARANTIE 2 ANS** Designed and manufactured in ITALY

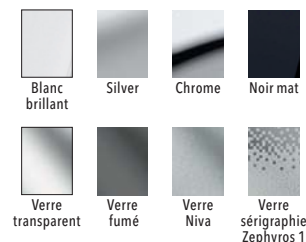

LUNES 2.0 2PH



+ Réglages faciles

Profilé chrome

PAROI DE DOUCHE COULISSANTE [Réf.: LUN2PH]

■ Dim. : L 96 x h 195 cm ■ Épaisseur de verre : 4/6 mm ■ Verre transparent ■ Sans profilé du bas pour un accès aisé ■ Panneau coulissant déclinable pour un entretien facile ■ En niche ou en association avec une paroi latérale Lunes 2.0 F ou FZ

► **Également disponible** : en verre imprimé, sérigraphié ■ en profilés blanc brillant, silver, chrome, argent

À partir de **612,00 € TTC** / 510,00 € HT

SUR-MESURE **ANTICALCAIRE** **GARANTIE 2 ANS** Designed and manufactured in ITALY

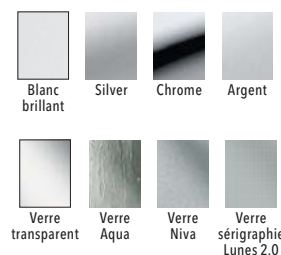

KUADRA H



Grande sélection de sérigraphies

Verre sérigraphie Frame / Profilé noir mat

PAROI DE DOUCHE WALK-IN [Réf. : KUADH]

- Dim. : L 27 x h 200 cm ■ Épaisseur de verre : 8 mm ■ Verre sérigraphié
- Paroi pour installation seule ou avec une deuxième paroi en retour
- Barre de renfort 100 cm fournie ■ Options: mât plafond, barre Evo, kit Frame étagère ou porte-serviettes

► **Également disponible** : en verre transparent, fumé, sérigraphié
 ■ en profilés blanc mat, silver, chrome, noir mat

À partir de **324,00 € TTC** / 270,00 € HT



Verre sérigraphie Plaid



Verre sérigraphie Grid



Blanc brillant



Silver



Chrome



Noir mat

GIADA H2

PAROI DE DOUCHE WALK-IN [Réf. : GIADAH]

- Dim. : L 27 x h 195 cm ■ Épaisseur de verre : 6 mm
- Verre transparent ■ À installer seule ou avec une deuxième paroi
- Volet pivotant l 37 cm (en option) ■ Barre de renfort L 100 cm fournie

► **Également disponible** : en verre bande satin ■ en profilés blanc brillant, silver, chrome, noir mat

À partir de **294,00 € TTC** / 245,00 € HT



Verre transparent



Verre bande satin



Blanc brillant



Silver



Chrome



Noir mat



Espace de douche élégant et fonctionnel

Giada H + Giada HA / Verre bande satin / Profilé chrome

ROSE ROSSE PHB



Accès facile grâce au panneau coulissant

Profilé chrome

PAROI DE DOUCHE WALK-IN [Réf. : ROSEPHB]

- Dim. : L 117 x h 200 cm ■ Épaisseur de verre : 6/8 mm ■ Verre transparent
- Largeur maximum : 100 cm - Passage confortable ■ Convient pour remplacement de baignoire

► **Également disponible** : en verre satin, sérigraphié ■ en profilés blanc brillant, silver, chrome

À partir de **783,00 € TTC** / 652,00 € HT



Verre transparent



Verre satin



Verre sérigraphie Rose 1



Verre sérigraphie Rose 2



Blanc brillant



Silver



Chrome

KUADRA HWS FRAME



Design et fonctionnelle

Modèle avec étagère / Profilé noir mat

KUADRA HWL FRAME

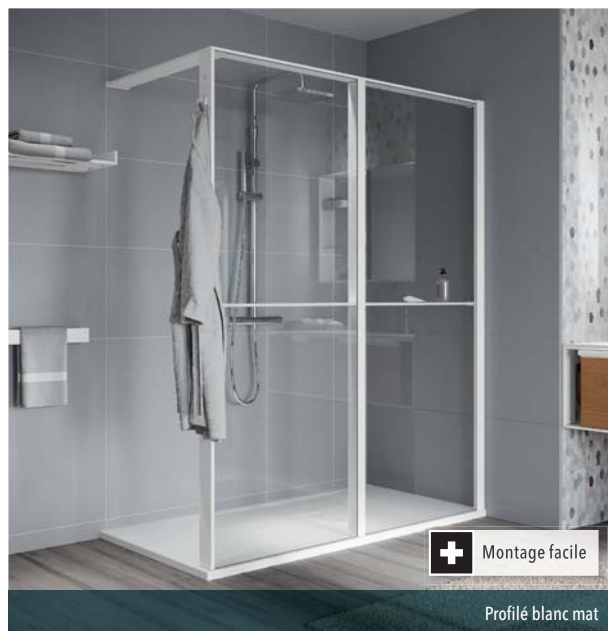

Montage facile

Profilé blanc mat

PAROI DE DOUCHE WALK-IN [Réf. : KUADHWSPO]

- Dim. : L 77 x h 200 cm ■ Épaisseur de verre : 8 mm ■ Verre transparent
- Avec étagère porte-objets ■ Système de fixation Frame pour largeur de l'espace douche (maximum 100 cm) ■ Installation sur receveur ou au sol

► **Également disponible** : en version porte-serviettes extérieur pour installation au sol
 ■ en profilés blanc mat, silver, noir mat

À partir de **1 083,60 € TTC** / 903,00 € HT



PAROI DE DOUCHE WALK-IN [Réf. : KUADHWLPOO]

- Dim. : L 135 x h 200 cm ■ Épaisseur de verre : 8 mm ■ Verre transparent
- Grandes largeurs - 2 étagères porte-objets incluses ■ Système de fixation Frame L 100 cm - Sur receveur ou au sol ■ Composition en 2 panneaux vitrés pour faciliter la pose

► **Également disponible** : en version avec porte-serviettes extérieur
 ■ en profilés blanc mat, silver, noir mat

À partir de **1 691,00 € TTC** / 1 409,00 € HT



KUADRA HN FRAME

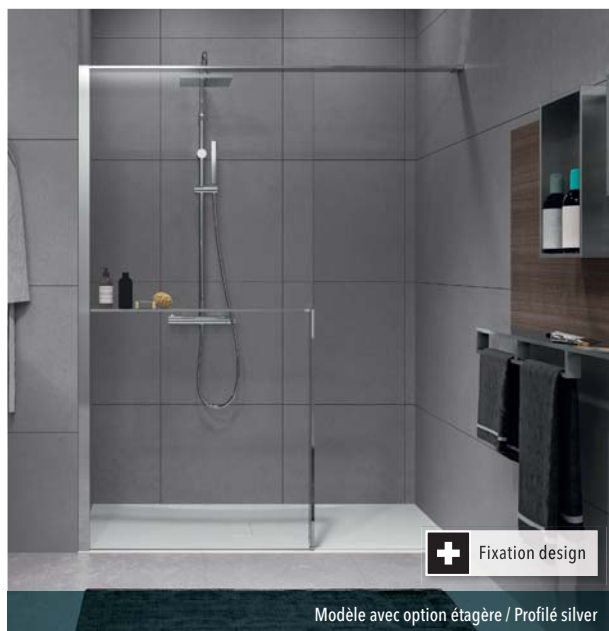

Fixation design

Modèle avec option étagère / Profilé silver

PAROI DE DOUCHE WALK-IN [Réf. : KUADHN]

- Dim. : L 117 x h 200 cm ■ Épaisseur de verre : 8 mm ■ Verre transparent
- Installation en niche ■ Système de fixation Frame traversant
- Option : porte-serviettes ou étagère porte-objets

► **Également disponible** : ■ en profilés blanc mat, silver, chrome, noir mat

À partir de **618,00 € TTC** / 515,00 € HT

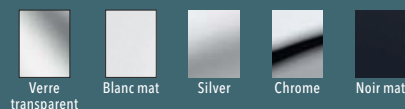

CONCEPT 200

SUR-MESURE

ANTICALCAIRE

GARANTIE
5 ANS



+ Poignée design et ergonomique



+ Renfort d'angle et barre de seuil inclus

PORTE PIVOTANTE CON1 [Réf. : CON10705007]

■ Dim. : L 70 x h 200 cm ■ Épaisseur de verre : 6 mm ■ Verre transparent ■ Type d'ouverture : pivotante ■ Dimensions standard et sur-mesure de 70 à 100 cm - Kit de fermeture en niche en option ■ Ouverture intérieure et extérieure - Fermeture magnétique ■ Peut être associée à une paroi fixe à 90° CONT1 ■ Barre de seuil incluse

À partir de **567,00 € TTC** / 472,00 € HT

PORTE PIVOTANTE ET PAROI FIXE EN LIGNE CON13

[Réf. : CON130805007]

■ Dim. : L 80 x h 200 cm ■ Épaisseur de verre : 6 mm ■ Verre transparent ■ Type d'ouverture : pivotante ■ Dimensions standard et sur-mesure de 80 à 140 cm ■ Ouverture intérieure et extérieure - Fermeture magnétique ■ Peut être associée à une paroi fixe à 90° CONT1

À partir de **756,00 € TTC** / 630,00 € HT



+ Barre de seuil incluse

PORTE BATTANTE CON2 [Réf. : CON20705007]

■ Dim. : L 70 x h 200 cm ■ Épaisseur de verre : 6 mm ■ Verre transparent ■ Type d'ouverture : battante ■ Dimensions standard et sur-mesure de 70 à 100 cm ■ Ouverture intérieure et extérieure - Fermeture magnétique ■ Peut être associée à une paroi fixe à 90° CONT2

À partir de **745,00 € TTC** / 621,00 € HT

CADURA

- Synthèse réussie entre design épuré et fonctionnalité
- D'autres modèles complètent la gamme Cadura

SUR-MESURE

ANTICALCAIRE

GARANTIE
5 ANS

Poli-brillant

Noir mat

Blanc mat

Vitrage transparent

Vitrage Shade



ACCÈS D'ANGLE 1 PIVOTANT PAR CÔTÉ CA1CG + CA1CD

[Réf. : CA1CG0750907 + CA1CD0750907]

- Dim. : L 75 x h 200 cm ■ Épaisseur de verre : 6 mm ■ Verre transparent ■ Type d'ouverture : pivotante ■ Dimensions standard et sur-mesure de 30 à 100 cm - Hauteur standard et sur-mesure jusqu'à 200 cm ■ Ouverture intérieure et extérieure ■ Barre de seuil 5 mm incluse ■ Système de relevage des charnières

À partir de **1 706,40 € TTC** / 1 422,00 € HT

Finition blanc mat pour une salle de bains épurée



+

Soft open/close pour une fermeture tout en douceur

PORTE COULISSANTE 2 VOILETS DONT 1 FIXE CAS2

[Réf. : CAS2G1000668]

- Dim. : L 100 x h 200 cm ■ Épaisseur de verre : 6 mm ■ Verre sérigraphié Shade ■ Type d'ouverture : coulissante ■ Dimensions standard et sur-mesure de 100 à 200 cm ■ Barre de seuil 10 mm incluse ■ Peut être associée à une paroi fixe à 90° CAST

À partir de **834,00 € TTC** / 695,00 € HT



+

Système de relevage des charnières

PORTE PIVOTANTE AVEC FERMETURE SUR PAROI FIXE EN LIGNE CA31C

[Réf. : CA31CD0805007]

- Dim. : L 80 x h 200 cm ■ Épaisseur de verre : 6 mm ■ Verre transparent ■ Type d'ouverture : pivotante ■ Dimensions standard et sur-mesure de 80 à 200 cm ■ Ouverture intérieure et extérieure - Barre de seuil 5 mm incluse ■ Peut être associée à une paroi fixe à 90° CAT2

À partir de **1 224,00 € TTC** / 1 020,00 € HT

CADURA

- Synthèse réussie entre design épuré et fonctionnalité
- D'autres modèles complètent la gamme Cadura

SUR-MESURE 	ANTICALCAIRE 	GARANTIE 5 ANS 					
Poli-brillant	Noir mat	Blanc mat	Vitrage transparent	Vitrage Shade			



+ Système de relevage des charnières



+ Soft open/close pour une fermeture tout en douceur

PORTE PIVOTANTE AVEC PROFILÉ MURAL DE COMPENSATION CA1C [Réf. : CA1CG0705007]

- Dim. : L 70 x h 200 cm ■ Épaisseur de verre : 6 mm ■ Verre transparent ■ Type d'ouverture : pivotante ■ Dimensions standard et sur-mesure de 50 à 100 cm - Barre de seuil 5 mm incluse ■ Ouverture intérieure et extérieure - Fermeture magnétique ■ Kit de fermeture en niche en option - Peut être associée à une paroi fixe à 90° CAT1

À partir de **840,00 € TTC** / 700,00 € HT

ACCÈS D'ANGLE COULISSANT CAE2G + CAE2D

[Réf. : CAE2G0700607 + CAE2D0700607]

- Dim. : L 70 x h 200 cm ■ Épaisseur de verre : 6 mm ■ Verre transparent ■ Type d'ouverture : coulissante ■ Dimensions standard et sur-mesure de 70 à 160 cm ■ Étanchéité par joint de compression ■ Barre de seuil 10 mm incluse

À partir de **1 507,20 € TTC** / 1256,00 € HT



Largueur de passage optimisée

WALK-IN AVEC 1 ÉLÉMENT PIVOTANT CADUO

[Réf. : CADUOG1000907]

- Dim. : L 100 x h 200 cm ■ Épaisseur de verre : 6 mm ■ Verre transparent
- Dimensions standard et sur-mesure de 100 à 140 cm ■ Largeur élément pivotant : 44 cm - Ouverture intérieure et extérieure
- Barre de stabilisation 150 cm incluse

À partir de **858,00 € TTC** / 715,00 € HT

TOP-LINE S

SUR-MESURE

ANTICALCAIRE

GARANTIE 5 ANS

- Un accès grandement facilité
- Un design résolument contemporain



Élément coulissant décrochant pour faciliter l'entretien

PORTE COULISSANTE 2 VOILETS - DONT 1 FIXE TLS2

[Réf. : TLS2G1205007]

- Dim. : L 120 x h 200 cm
- Épaisseur de verre : 6 mm
- Verre transparent
- Type d'ouverture : coulissante
- Dimensions standard et sur-mesure de 120 à 180 cm
- Barre de seuil incluse pour une meilleure étanchéité - Sans profilé de seuil
- Peut être associée à une paroi fixe à 90° TOPF2

► Également disponible : large choix de finitions et de vitrages

À partir de **1 029,60 € TTC** / 858,00 € HT



Ensemble complet ou montage asymétrique

ACCÈS D'ANGLE COULISSANT 2 VOILETS TLSAC

[Réf. : TLSAC0705007]

- Dim. : L 70 x h 200 cm
- Épaisseur de verre : 6 mm
- Verre transparent
- Type d'ouverture : coulissante
- Dimensions standard et sur-mesure de 60 à 120 cm
- Barre de seuil incluse pour une meilleure étanchéité - Sans profilé de seuil
- Élément coulissant décrochant pour faciliter l'entretien

À partir de **1 176,00 € TTC** / 980,00 € HT



Avec profilé de seuil

PORTE PIVOTANTE TLSP

[Réf. : TLSP0705007]

- Dim. : L 70 x h 200 cm
- Épaisseur de verre : 6 mm
- Verre transparent
- Type d'ouverture : pivotante
- Dimensions standard et sur-mesure de 60 à 100 cm
- Hauteur standard et sur-mesure jusqu'à 200 cm
- Ouverture intérieure et extérieure - Fermeture magnétique
- Peut être associée à une paroi fixe à 90° TOPF2

À partir de **765,60 € TTC** / 638,00 € HT



WALK-IN EASY

■ Possibilité de créer un concept Walk-In avec 2 parois Easy

SUR-MESURE

ANTICALCAIRE

GARANTIE
5 ANS



WALK-IN EASY STR4PA6 [Réf. : STR4PA60805007]

■ Dim. : L 80 x h 200 cm ■ Épaisseur de verre : 6 mm ■ Verre transparent
■ Dimensions standard de 80 à 140 cm ■ Barre de stabilisation incluse

À partir de **313,20 € TTC** / 261,00 € HT

WALK-IN EASY STR4P SHADE [Réf. : STR4P0800968]

■ Dim. : L 80 x h 200 cm ■ Épaisseur de verre : 8 mm ■ Verre sérigraphié
■ Dimensions standard de 80 à 160 cm ■ Barre de stabilisation de 125 cm incluse
■ Options: renfort d'angle - béquille verticale plafond

À partir de **598,80 € TTC** / 499,00 € HT



WALK-IN EASY STR4P

[Réf. : STR4P0805007]

■ Dim. : L 80 x h 200 cm ■ Épaisseur de verre : 8 mm
■ Verre transparent ■ Dimensions standard et sur-mesure de 30 à 160 cm ■ Barre de stabilisation de 125 cm incluse
■ Options: renfort d'angle - béquille verticale plafond

À partir de **507,60 € TTC** / 423,00 € HT



Noir mat

Blanc mat

Large choix de finitions et de vitrages

WALK-IN EASY

■ Possibilité de créer un concept Walk-In avec 2 parois Easy



✚ Vitrage décor covering



✚ Optez pour un look Loft

WALK-IN EASY LOFT 75 [Réf. : STR4P0800975]

■ Dim. : L 80 x h 200 cm ■ Épaisseur de verre : 8 mm ■ Verre covering
 ■ Dimensions standard et sur-mesure de 60 à 140 cm ■ Barre de stabilisation de 125 cm incluse ■ Options : renfort d'angle - béquille verticale plafond

À partir de **691,20 € TTC** / 576,00 € HT



Noir mat

WALK-IN EASY LOFT 76 [Réf. : STR4P0800676]

■ Dim. : L 80 x h 200 cm ■ Épaisseur de verre : 8 mm ■ Verre covering
 ■ Dimensions standard et sur-mesure de 60 à 140 cm ■ Barre de stabilisation de 125 cm incluse ■ Options : renfort d'angle - béquille verticale plafond

À partir de **691,20 € TTC** / 576,00 € HT

WALK-IN EASY LOFT 72

[Réf. : STR4P0800972]

■ Dim. : L 80 x h 200 cm ■ Épaisseur de verre : 8 mm ■ Verre covering ■ Dimensions standard et sur-mesure de 60 à 140 cm
 ■ Barre de stabilisation de 125 cm incluse
 ■ Options : renfort d'angle - béquille verticale plafond

À partir de **691,20 € TTC** / 576,00 € HT



Noir mat



Vitrage décor covering

INDISSIMA



+ Produit sur-mesure

Paroi d'angle avec porte battante sur élément fixe

PAROI D'ANGLE [Réf. : B748YSWM01 + B746YDWM01]

- Dim. : L 140 x h 200 cm ■ Épaisseur de verre : 8 mm ■ Type de portes : fixes + pivotantes ■ Verre transparent ■ Charnières encollées aux UV
- Ouverture totale de la porte vers l'intérieur ou l'extérieur

► **Également disponible** : en acier brossé, noir mat, blanc mat ■ en verre transparent, verre gris

2 262,00 € TTC / 1 885,00 € HT



KLAR



+ Poignées personnalisables

PAROI COULISSANTE EN ANGLE

[Réf. : B8721DBM011A + B8752SBM011A]

- Dim. : L 160 x h 200 cm ■ Épaisseur de verre : 6 mm ■ Type de portes : fixes + coulissantes ■ Verre transparent ■ Fermeture douce : soft closing ■ Porte décrochable
- Verre affleurant

► **Également disponible** : en profilé chromé anodisé naturel brillant ■ en verre miroir

2 250,00 € TTC / 1 875,00 € HT



WALK IN

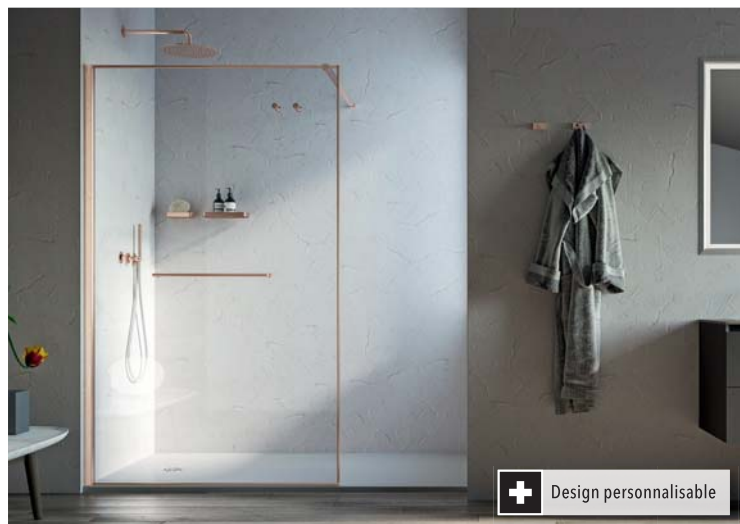

+ Design personnalisable

PAROI FIXE [Réf. : B258300R011A]

- Dim. : L 120 x h 200 cm ■ Épaisseur de verre : 8 mm ■ Verre transparent ■ Réglage des faux-aplombs invisible ■ Porte-serviettes, patères, kit de bordure optionnels ■ Réversible

► **Également disponible** : en noir et blanc mat, brossé et type chromé ■ en verre sérigraphié, verrière

1 230,00 € TTC / 1 025,00 € HT



PRAIA DESIGN



+ Conception coordonnée sur tous les composants

PORTES BATTANTES SUR ÉLÉMENT FIXE

[Réf. : B14070AC011A + B14070AC011A]

- Dim. : L 90 x h 195 cm ■ Épaisseur de verre : 6 mm
- Type de portes : fixes + pivotantes ■ Verre transparent
- Réversible ■ Charnières encollées aux UV ■ Avec ou sans profilés muraux

1 737,60 € TTC / 1 448,00 € HT

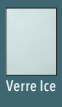
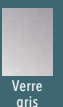
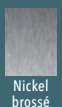

Nickel brossé

Blanc mat

Noir mat

Verre gris

Verre Ice

Verre transparent

WALK IN EXTENSIBLE



+ Absence de profilé, extensibilité jusqu'à 10 cm

PORTE COULISSANTE [Réf. : B2524SBM411A]

- Dim. : L 160 x h 200 cm ■ Épaisseur de verre : 8 mm ■ Verre transparent
- Paroi de fermeture pour niche ou en angle avec une paroi fixe ■ Bras de renfort inclus

► **Également disponible** : en blanc, chromé, rosé ■ en verre fumé gris, bandeau sérigraphié

1 696,80 € TTC / 1 414,00 € HT



Nickel brossé

Chromé anodisé naturel brillant

Bronze

Chromé rosé brillant



Blanc mat

Verre transparent

Verre gris

Verre sérigraphié

CLAIRE DESIGN



Porte battante droite sur élément fixe

PAROI PIVOTANTE EN ANGLE

[Réf. : B5890DBM011A + B57600BM011A]

- Dim. : L 180 x h 195 cm ■ Épaisseur de verre : 6 mm ■ Verre transparent
- Fermeture magnétique ■ Articulation à came intégrée ■ Poignée incluse

► **Également disponible** : en profilé titanium et nickel brossé ■ en verre sérigraphié

1 666,80 € TTC / 1 389,00 € HT



KARA

CABINE DE DOUCHE [Réf. : L11KA8C0401]

■ Dim. : L 90 x l 90 x h 209 cm ■ Type de portes : pivotantes ■ Cabine intégrale
 ■ Vitrage transparent ou sérigraphié traité Glass Protect ■ Profilé argent mat, panneaux de fond en verre blanc ou gris métallisé ■ Mitigeur thermostatique, douche de tête réglable en hauteur ■ Douchette à main, porte-savon, barre de maintien ■ Receveur en acrylique renforcé

► **Également disponible** : en 5 dimensions carré et rectangle, 80 x 100 cm en niche
 ■ carré, rectangle, 1/4 de rond coulissant d'angle

1 987,00 € TTC / 1 656,00 € HT

GARANTIE

2 ANS

+1 an supplémentaire



*Montage sans vis
et sans silicone*

IZIGLASS 2



*Montage par l'intérieur
et sans silicone*

CABINE DE DOUCHE [Réf. : L11IZC0090]

■ Dim. : L 90 x l 90 x h 202 cm ■ Type de portes : coulissantes
 ■ Cabine intégrale ■ Vitrage transparent ou sérigraphié ■ Profilé blanc, panneaux de fond en verre, ton vert amande ■ Mitigeur thermostatique, douchette à main ■ Portes coulissantes déclipables en accès d'angle ■ Receveur en acrylique renforcé

► **Également disponible** : en versions pivotante, battante, coulissante face 3 vantaux ■ en carré, rectangle, 1/4 de rond accès d'angle

1 500,00 € TTC / 1 250,00 € HT

GARANTIE

2 ANS

+1 an supplémentaire

GLAX 1 2.0 A



+ Montage facile

CABINE DE DOUCHE

ACCÈS D'ANGLE [Réf. : G21A]

- Dim. : L 80 x l 80 x h 210 cm
- Type de portes : coulissantes
- Cabine intégrale
- Accès d'angle : 2 panneaux coulissants et 2 panneaux fixes
- Fond en verre 5 mm - Parois en verre transparent 6 mm
- Sans coiffe ou avec coiffe en verre + douche zénithale
- Mitigeur mécanique ou thermostatique - Receveur h 4.5 ou 11.5 cm
- Existe en versions simple, hydro ou hammam

► **Également disponible** : en ouvertures pivotante, coulissante, 1/4 de rond ■ en 3 coloris
À partir de **2 276,00 € TTC** / 1 896,00 € HT

GARANTIE 2 ANS
Designed and manufactured in ITALY



GLAX 2.2.0 2P

CABINE DE DOUCHE BIEN-ÊTRE

[Réf. : G222P]

- Dim. : L 120 x l 80 x h 210 cm
- Type de portes : coulissantes + paroi fixe
- Cabine hydromassante
- Porte à 2 panneaux dont 1 coulissant + paroi fixe latérale
- Fond en verre 5 mm - Parois en verre transparent 6 mm
- Coiffe en verre + douche zénithale - Étagère porte-objets
- Mitigeur mécanique ou thermostatique - Receveur h 4.5 ou 11.5 cm
- Existe en versions hydro ou hammam - Chromolight, musique Bluetooth

► **Également disponible** : en ouvertures pivotante, accès d'angle, 1/4 de rond ■ en 5 coloris

À partir de **3 753,00 € TTC** / 3 127,00 € HT

GARANTIE 2 ANS
Designed and manufactured in ITALY



+ Design harmonieux

Douche

CABINES EN REMPLACEMENT DE BAIGNOIRE

AKW®

ONYX



*Paroi
sans seuil*

CABINE DE DOUCHE AUTOPORTANTE [Réf. : 1290SLAHWH]

- Dim. : L 120 x l 90 x h 200 cm
- Type de portes : coulissantes
- Cabine intégrale
- Receveur de douche extraplat, antidérapant effet pierre en SMC
- Verre 6 mm Stayclear
- Montage rapide
- Panneaux en contreplaqué blanc 100% étanche

► **Également disponible** : en gris ■ en largeur 80 cm et longueurs 140, 160 et 170 cm

À partir de **3 352,00 € TTC** / 2 794,00 € HT



BIEN-ÊTRE PREMIUM



+ Receveur en béton minéral antidérapant classe PN24

CABINE DE DOUCHE [Réf. : L11BE6R4101]

■ Dim. : L 160 x l 80 x h 200 cm ■ Type de portes : coulissantes + paroi fixe ■ Cabine intégrale ■ Accès facilité, porte coulissante sans seuil, receveur extraplat 35 mm ■ Profilé argent mat, panneaux de fond en verre blanc ■ Vitrage transparent ou dépoli dégradé traité Glass Protect ■ Douche de tête réglable, douchette, siège pliant, 2 barres de maintien ■ Robinetterie thermostatique, montage sans silicone

► **Également disponible** : en L 120, 140, 160 cm x l 80 et 90 cm ■ version Confort et version en niche

5 189,00 € TTC / 4 324,00 € HT

FABRICATION 	GARANTIE 2 ANS	+1 an supplémentaire
---	--------------------------	----------------------

KARA MINÉRAL



+ Montage sans vis et sans silicone

CABINE DE DOUCHE [Réf. : L11KM9R1601]

■ Dim. : L 160 x l 80 x h 200 cm ■ Type de portes : pivotantes ■ Cabine intégrale ■ Receveur extraplat en béton minéral à poser h 35 mm ■ Vitrage transparent ou sérigraphié traité Glass Protect ■ Profilé argent mat, panneaux de fond en verre blanc ou gris métallisé ■ Douche de tête réglable en hauteur sans outils, barre de maintien ■ Mitigeur thermostatique, barre de douche avec douchette, porte-savon

► **Également disponible** : en L 160 x l 90, L 140 x l 80 ou 90 cm ■ en version portes coulissantes accès d'angle

3 174,00 € TTC / 2 645,00 € HT

GARANTIE 2 ANS	+1 an supplémentaire
--------------------------	----------------------

Bain et Bien-être





- Baignoires
- Pare-bains
- Balnéothérapie

p.152
p.165
p.166

Le bain et le bien-être

EN PRATIQUE

Atout anti-stress de la salle de bains, la baignoire se décline dans une variété de matériaux et de formes, adaptés à la configuration et au style de chaque pièce.

ENVIE DE BIEN-ÊTRE ?

- **La baignoire balnéo** est équipée d'un système de brassage de l'eau à air (effet décontractant), à eau (effet tonique) ou les deux. Elle propose, selon les programmes, des massages apaisants ou revitalisants, dont l'intensité peut être modulée.
- **La chromothérapie**, associée ou non à la balnéo, ajoute les couleurs et sa palette de bienfaits à l'eau du bain.



Bon à savoir

Repose-tête, pont de baignoire, poignées de relevage... Ces accessoires ajoutent au confort du bain !

01. LE DESIGN QUI ME CONVIENT

ASYMÉTRIQUES

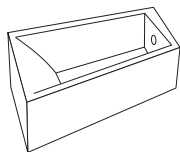

Gain de place car plus étroite d'un côté et tout aussi confortable

ÎLOT

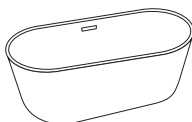

Ronde, ovale, rétro ou contemporaine, s'installe à distance des murs

SEMI-ÎLOT

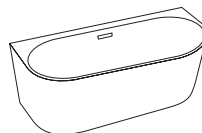

Adossée au mur, peut être alimentée avec une robinetterie classique ou murale

D'ANGLE



Spacieuse sans encombrer l'espace, offre des plages de dépose

DES MATÉRIAUX DE CHOIX

■ L'acrylique

Le plus utilisé et le plus économique, il est mat ou brillant, léger et chaud.

■ Le béton de résine

Massif et autoportant, il est revêtu d'une résine (gelcoat) qui assure sa finition.

■ Le Solid surface

Haut de gamme, teinté dans la masse et autoportant, il est doux au toucher et autorise toutes les formes.

■ L'acier émaillé

Résistant à tout (produits chimiques, chocs...), affiche des designs actuels.

■ La fonte

Très lourde mais très résistante, concerne quelques modèles la plupart du temps rétro.



AVEC OU SANS TABLIER ?

Il est possible d'encaster une baignoire rectangulaire dans un podium carrelé qui, réalisé sur mesure, permet d'ajouter des plages de dépose. Habillée d'un tablier sur un, deux ou trois côtés, elle est plus compacte.

02. TRANSFORMER LA BAIGNOIRE EN DOUCHE

Le pare-bain est indispensable quand on souhaite se doucher dans une baignoire. Trois modèles sont proposés :

- **Relevable** (si la robinetterie est installée en bout de baignoire).
- **Coulissant** (pour mieux fermer la baignoire durant la douche).
- **Avec deux volets pivotants** (qui recréent une cabine de douche).

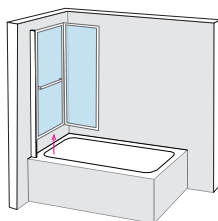

RELEVABLE

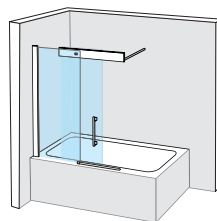

COULISSANT

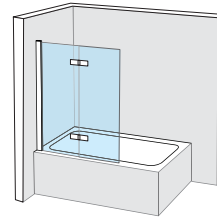

PIVOTANTS

COLLARO

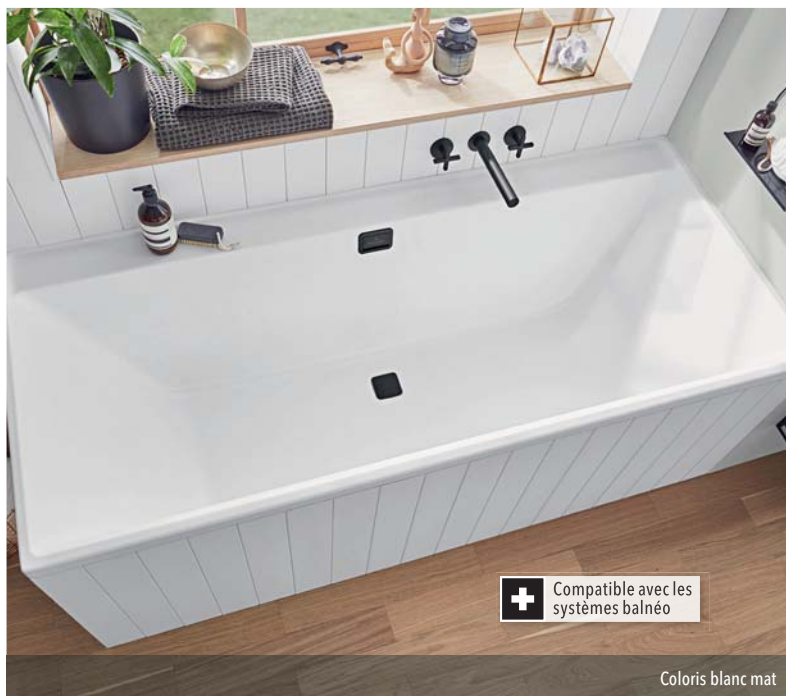

Compatible avec les systèmes balnéo

Coloris blanc mat

BAIGNOIRE RECTANGULAIRE

[Réf. : UBA180COR2NV-RW]

- Dim. : L 180 x l 80 cm ■ Matière(s) : acrylique
- Type de baignoire : droite rectangulaire ■ Emplacement vidage : système d'évacuation central dans le fond de la baignoire
- Silhouette en filigrane ■ Rebord design avec plage, bonde carrée et trop-plein intégré
- Plus de 200 couleurs au choix grâce à Colour On Demand

► **Également disponible** : en 4 formes rectangulaires de L 160 x l 75 à L 190 x l 90 cm ■ en version semi-îlot contre le mur

À partir de **1 296,00 € TTC** / 1 080,00 € HT

GARANTIE
10 ANS



FINION

BAIGNOIRE EN ÎLOT

[Réf. : UBQ177FIN7A300V101]

- Dim. : L 170 x l 70 cm ■ Matière(s) : Quaryl® (particulièrement résistant aux chocs, aux coups et aux rayures)
- Type de baignoire : îlot forme ovale
- Emplacement vidage : système d'évacuation central dans le fond de la baignoire
- Baignoire raffinée au design tout en filigrane
- Monolithe : cette baignoire ne présente aucune jointure

► **Également disponible** : en blanc mat ■ en 200 coloris grâce au concept Colour On Demand

7 735,00 € TTC / 6 446,00 € HT

GARANTIE
10 ANS



Le système de bonde pratique Push-to-Open

Coloris blanc

OBERON 2.0



Coloris blanc

BAIGNOIRE MURALE

[Réf. : UBQ1800BR9CD00V-01]

- Dim.: L 180 x l 80 cm ■ Matière(s): Quaryl®
- Type de baignoire : semi-flot forme ovale
- Emplacement vidage : système d'évacuation central dans le fond de la baignoire ■ Modèle classique aux lignes droites s'harmonisant avec tous les styles
- La hauteur du rebord, d'une grande finesse, mesure seulement 10 mm ■ Avec vidage / trop-plein prolongé (chromé et blanc)

► **Également disponible** : en version à encastrer (L 170 x l 75 cm et L 180 x l 80 cm) ■ en 200 coloris avec le concept Colour On Demand (pour le tablier)

3 568,00 € TTC / 2 973,00 € HT

GARANTIE
10 ANS

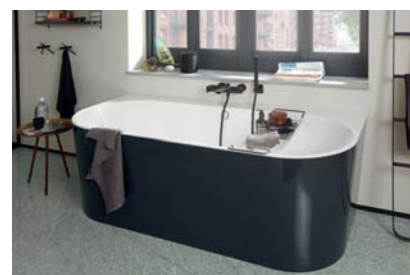

SQUARO EDGE 12

BAIGNOIRE RECTANGULAIRE

[Réf. : UBQ160SQE2DV-01]

- Dim. : L 160 x l 75 cm ■ Matière(s) : Quaryl®
- Type de baignoire : droite rectangulaire
- Emplacement vidage : système d'évacuation central dans le fond de la baignoire ■ Cette baignoire séduit par ses lignes claires et son design moderne
- Trop-plein et bonde intégrés à fleur de la baignoire

► **Également disponible** : en 4 dimensions rectangulaires à encastrer, en version flot : L 180 x l 80 cm ■ Coloris blanc ou bicolore (pour le tablier)

1 202,00 € TTC / 1 002,00 € HT

GARANTIE
10 ANS

*Remplissage
par le trop-plein
en option*



Modèle à encastrer / Coloris blanc 01

RENOVA PLAN



BAIGNOIRE [Réf. : 554.312.01.1]

- Dim. : L 170 x l 70 cm
- Matière(s) : acrylique sanitaire
- Type de baignoire : droite rectangulaire
- Emplacement vidage : aux pieds
- Trou de bonde Ø 52 mm
- Piètement réglable fourni

► **Également disponible** : en version duo (vidage centré)

À partir de **555,96 € TTC** / 463,30 € HT



DIVINA 35



+ Design exclusif

L 180 x l 80 / Coloris blanc mat / Tablier Frame Burlington 3 côtés

BAIGNOIRE RECTANGULAIRE [Réf. : D1]

- Dim. : L 160 x l 70 cm ■ Matière(s) : Syntek renforcé
- Type de baignoire : droite rectangulaire ■ Emplacement vidage : central ■ Profondeur de 50 cm pour une immersion optimale
- Avec châssis autoportant ou à encastrer avec pieds ■ Options : robinetterie, étagère, tabliers blancs, bois, argile

► **Également disponible** : en finitions blanc brillant, blanc mat ■ avec systèmes balnéo

À partir de **850,00 € TTC** / 708,00 € HT

NOMBRE DE FORMATS ↔ ↕ ↔	x6	GARANTIE 2 ANS	 Designed and manufactured in ITALY
----------------------------------	----	--------------------------	---



CALOS 2.0

BAIGNOIRE RECTANGULAIRE [Réf. : C2]

- Dim. : L 150 x l 70 cm ■ Matière(s) : Syntek renforcé
- Type de baignoire : droite rectangulaire ■ Emplacement vidage : sur petit côté ■ Avec châssis autoportant ou à encastrer avec pieds ■ Options : robinetterie, tabliers blancs, bois

► **Également disponible** : en finitions blanc brillant, blanc mat ■ avec systèmes balnéo

À partir de **419,00 € TTC** / 349,00 € HT

NOMBRE DE FORMATS ↔ ↕ ↔	x6	GARANTIE 2 ANS	 Designed and manufactured in ITALY
----------------------------------	----	--------------------------	---



+ Design contemporain et confort de bain

L 180 x l 80 / Coloris blanc brillant / Tablier blanc brillant 2 côtés

OSÉA



BAIGNOIRE AUTOPORTANTE ÎLOT

[Réf. : 823674]

- Dim. : L 170 x l 70 cm
- Matière(s) : Solid surface
- Type de baignoire : îlot
- forme ovale
- Emplacement vidage : centré sur la largeur
- Coloris blanc mat
- Bonde de vidage clic-clac chromée
- Trop-plein inclus

2 457,79 € TTC / 2 048,16 € HT

GARANTIE
5 ANS

*Design épuré
et moderne*

CANDELA

BAIGNOIRE AUTOPORTANTE D'ANGLE

[Réf. : 823042]

- Dim. : L 170 x l 75 cm
- Matière(s) : acrylique
- Type de baignoire : d'angle symétrique
- Emplacement vidage : centré sur la largeur
- Blanc brillant
- Angle gauche
- Bonde de vidage clic-clac et trop-plein chromés inclus

► **Également disponible** : en version angle droit

1 474,92 € TTC / 1 229,10 € HT

GARANTIE
2 ANS



MYVA



BAIGNOIRE AUTOPORTANTE

MURALE [Réf. : 820594]

■ Dim. : L 170 x l 75 cm ■ Matière(s) : acrylique ■ Type de baignoire : murale forme rectangulaire ■ Emplacement vidage : centré sur la longueur ■ Blanc brillant ■ Baignoire avec plage de dépose fonctionnelle ■ Bonde de vidage clic-clac et trop-plein chromés inclus

1 474,92 € TTC / 1 229,10 € HT

GARANTIE
2 ANS

Baignoire
double dos

PHILOA



BAIGNOIRE AUTOPORTANTE

MURALE [Réf. : 823040]

■ Dim. : L 170 x l 75 cm ■ Matière(s) : acrylique ■ Type de baignoire : murale forme ovale ■ Emplacement vidage : centré ■ Blanc brillant ■ À adosser contre un mur ■ Bonde de vidage clic-clac et trop-plein chromés inclus

1 474,92 € TTC / 1 229,10 € HT

GARANTIE
2 ANS

Baignoire
double dos

VENTO



BAIGNOIRE [Réf. : 245006]

- Dim. : L 180 x l 80 cm ■ Matière(s) : Puretex®
- Type de baignoire : droite rectangulaire ■ Emplacement vidage : centré sur la largeur ■ Baignoire de grandes dimensions ■ Confortable : repose-tête intégré et dossier avec renfort lombaire ■ Cache-bonde en acrylique blanc inclus

- Également disponible : au format L 170 x l 70 cm
■ au format L 170 x l 75 cm

À partir de **574,80 € TTC** / 479,00 € HT



Design ultra-contemporain

AISANCE



BAIGNOIRE [Réf. : 243136]

- Dim. : L 180 x l 80 cm ■ Matière(s) : Puretex®
- Type de baignoire : droite rectangulaire ■ Emplacement vidage : centré sur la longueur ■ Baignoire avec siège intégré, confortable et surélevé ■ 3 positions de bain ou douche : assis, allongé ou debout ■ De forme ergonomique, elle se remplit avec un faible volume d'eau

- Également disponible : au format L 170 x l 75 cm

À partir de **655,43 € TTC** / 546,19 € HT



Siège intégré se transformant en baignoire bébé

MAESTRO

- Baignoire en Puretex®
- Cache-bonde en acrylique blanc inclus

NOMBRE
DE FORMATS
x4

FABRICATION



BAIGNOIRE DOUBLE DOS [Réf. : 208718]

- Dim. : L 180 x l 80 cm ■ Matière(s) : Puretex® ■ Type de baignoire : droite rectangulaire
- Emplacement vidage : centré ■ Blanc brillant ■ 145 L ■ Dossier ergonomique et confort de cuve optimisé

► Également disponible : au format L 170 x l 75 cm, 125 L, simple dos

À partir de **742,79 € TTC** / 618,99 € HT

GARANTIE
12 ANS Baignoire en
Puretex®

*Double dos
pour une utilisation
en duo*



Version asymétrique droite

BAIGNOIRE ASYMÉTRIQUE DROITE [Réf. : 208719]

- Dim. : L 170 x l 90 cm ■ Matière(s) : Puretex® ■ Type de baignoire : asymétrique
- Emplacement vidage : centré sur la largeur ■ Blanc brillant ■ Angle droit ■ 110 L

► Également disponible : en baignoire d'angle, L 145 x l 145 cm, 110 L

À partir de **826,69 € TTC** / 688,91 € HT

GARANTIE
12 ANS Baignoire en
Puretex®

*Baignoire
gain de place*

KAMBIA



Coloris blanc brillant

BAIGNOIRE AUTOPORTANTE

[Réf. : 825351]

■ Dim. : L 170.1 x l 78.2 cm ■ Matière(s) : acrylique ■ Type de baignoire : îlot ou murale forme rectangulaire ■ Emplacement vidage : centré sur la longueur ■ Baignoire double dos avec plage de dépose pratique ■ Intérieur brillant, extérieur brillant ou mat ■ Bonde de vidage clic-clac et trop-plein chromés inclus

► **Également disponible** : en bleu, noir, marbre, vert ou terracotta (finition mate)

1 474,92 € TTC / 1 229,10 € HT

GARANTIE
2 ANS

6 coloris disponibles



AGATA



Blanc brillant

BAIGNOIRE AUTOPORTANTE, ÎLOT OU MURALE [Réf. : 210785]

- Dim. : L 165 x l 80 cm ■ Matière(s) : acrylique
- Type de baignoire : îlot forme ovale
- Emplacement vidage : central et centré
- Double dos avec une plage de dépose pratique
- Bonde de vidage clic-clac et trop-plein chromés inclus

► Également disponible : en blanc mat

À partir de **1 474,92 € TTC** / 1 229,10 € HT

GARANTIE
2 ANS



LENA

BAIGNOIRE

AUTOPORTANTE ÎLOT [Réf. : 825452]

- Dim. : L 178 x l 80 cm ■ Matière(s) : acrylique
- Type de baignoire : îlot forme ovale
- Emplacement vidage : centré sur la longueur
- Baignoire double dos
- Bonde de vidage clic-clac et trop-plein chromés inclus

► Également disponible : en blanc mat

À partir de **1 474,92 € TTC** / 1 229,10 € HT

GARANTIE
2 ANS

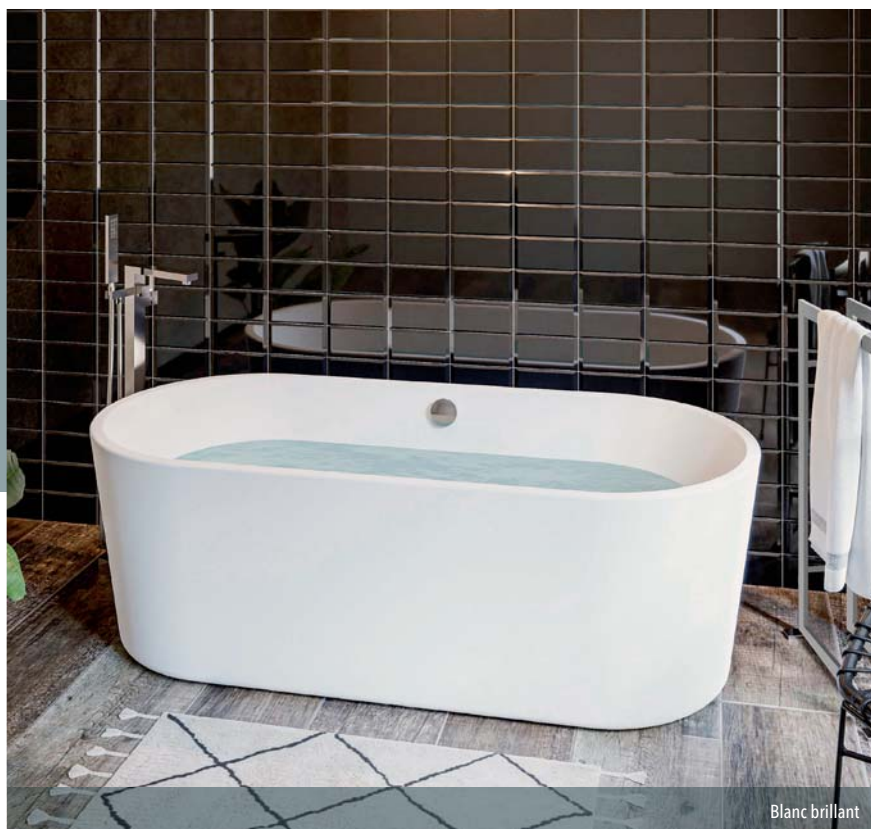

Blanc brillant

FRISBEE



*12 dimensions
en versions droite
ou gauche*

BAIGNOIRE ASYMÉTRIQUE

D'ANGLE [Réf. : L16FR3A2201]

■ Dim.: L 160 x l 100 cm ■ Matière(s): acrylique sanitaire renforcé blanc brillant ■ Type de baignoire : asymétrique d'angle ■ Emplacement vidage : central ■ Vidage Ø 52 mm non fourni ■ Jeu de pieds réglables fourni ■ Tablier en acrylique en 1 seule pièce en option

872,00 € TTC / 727,00 € HT

GARANTIE
7 ANS +1 an supplémentaire

FRISBEE

BAIGNOIRE SYMÉTRIQUE

D'ANGLE [Réf. : L16FRQ14501]

■ Dim.: L 145 x l 145 cm ■ Matière(s): acrylique sanitaire renforcé blanc brillant ■ Type de baignoire : symétrique d'angle ■ Emplacement vidage : central ■ Lignes douces et confortables ■ Jeu de pieds réglables fourni ■ Option tablier en acrylique blanc brillant

► **Également disponible** : en 135 x 135, 140 x 140 et 150 x 150 cm

698,00 € TTC / 582,00 € HT

GARANTIE
7 ANS +1 an supplémentaire



*Belle plage
d'assise*

GRETA MONOLINE



BAIGNOIRE ASYMÉTRIQUE

D'ANGLE [Réf. : L16GRA1880D]

■ Dim. : L 180 x l 80 cm ■ Matière(s) : baignoire monobloc en acrylique sanitaire blanc brillant ■ Type de baignoire : asymétrique d'angle ■ Emplacement vidage : central ■ Baignoire monobloc en une seule pièce avec tablier ■ Forme intérieure symétrique et confortable pour le dos ■ En option : système de remplissage par le trop-plein monté

► **Également disponible** : en versions murale, indépendante en îlot ou symétrique d'angle

1 842,00 € TTC / 1 535,00 € HT

GARANTIE
7 ANS

+1 an supplémentaire

Baignoire monobloc avec tablier



GARBO



Plage murale élargie pour la robinetterie

BAIGNOIRE MURALE MONOBLOC

[Réf. : L16GAM0201]

■ Dim. : L 180 x l 80 cm ■ Matière(s) : baignoire monobloc en acrylique sanitaire blanc brillant ■ Type de baignoire : droite rectangulaire ■ Emplacement vidage : central ■ Baignoire monobloc en une seule pièce avec tablier ■ Forme symétrique, installation contre un mur ■ Trop-plein intégré, vidage et pieds réglables fournis

► **Également disponible** : en version asymétrique d'angle gauche et droite

1 596,00 € TTC / 1 330,00 € HT

GARANTIE
7 ANS

+1 an supplémentaire

SELENA



BAIGNOIRE MURALE MONOBLOC

[Réf. : L16SEM1880]

■ Dim. : L 180 x l 80 cm ■ Matière(s) : acrylique sanitaire blanc brillant ■ Type de baignoire : droite rectangulaire ■ Emplacement vidage : central ■ En une seule pièce avec tablier ■ Forme symétrique, installation contre un mur ■ En option système de remplissage par le trop-plein monté en usine

► **Également disponible** : en asymétrique d'angle gauche et droite ■ en indépendante ovale en îlot

1 968,00 € TTC / 1 640,00 € HT

GARANTIE

7 ANS

+1 an supplémentaire

Baignoire monobloc avec tablier

DIVA

BAIGNOIRE INDÉPENDANTE ÎLOT

[Réf. : L16DI188013]

■ Dim. : L 180 x l 80 cm ■ Matière(s) : béton minéral, finition blanc mat au toucher doux et chaud ■ Type de baignoire : îlot forme ovale ■ Emplacement vidage : central ■ Forme organique et généreuse avec les bords très fins ■ Trop-plein intégré, vidage et pieds réglables fournis

► **Également disponible** : finition blanc brillant

3 647,00 € TTC / 3 039,00 € HT

GARANTIE

7 ANS

+1 an supplémentaire

Béton minéral gardant la chaleur du bain



Baignoire en béton minéral blanc mat

AURORA 1



Profilé chrome

PARE-BAIGNOIRE PIVOTANT

[Réf. : AURORA1]

- Dim. : 1 70 x h 150 cm ■ Épaisseur de verre : 6 mm
- Verre transparent ■ Nombre de volets : 1 ■ Pivotant à 180° et réversible ■ Largeurs disponibles : 75, 80, 85 cm ■ Possibilité de sur-mesure

► **Également disponible** : en verre imprimé ou satin
■ en profilés blanc brillant, silver, chrome

À partir de **285,00 € TTC** / 237,00 € HT



Montage facile

PARE-BAIGNOIRE REPLIABLE [Réf. : Y21BSV120]

- Dim. : 1 120 x h 150 cm ■ Épaisseur de verre : 6 mm ■ Verre transparent
- Nombre de volets : 2 ■ Panneaux entièrement repliables ■ Ouverture vers l'intérieur et l'extérieur, charnières métal

► **Également disponible** : en verre imprimé, satin ■ en profilés blanc mat, silver, chrome, noir mat

À partir de **528,00 € TTC** / 440,00 € HT



Grande liberté d'accès

YOUNG 1BSV



Profilé noir mat

DIVINA 35



BAIGNOIRE AVEC SYSTÈME

BALNÉO MIXTE [Réf. : DI4]

- Dim. : L 160 x l 70 cm ■ Type de baignoire : droite rectangulaire ■ Système de massage : Hydro Plus
- Nombre de buses : 22 ■ 6 buses d'eau rétroéclairées : massages à intensités variables ■ 16 injecteurs d'air : massages constants ou alternés ■ Clavier sensitif affleurant, musique Bluetooth, Chromolight ■ Châssis autoportant, repose-tête, bonde clic-clac ■ Options : robinetterie, remplissage par vidage, étagère, tabliers

► **Également disponible** : en finitions blanc brillant, blanc mat ■ avec autres systèmes et autres formes de baignoires

À partir de **4 436,40 € TTC** / 3 697,00 € HT

GARANTIE
2 ANS

Designed and
manufactured
in **ITALY**



Immersion totale et massages complets

DIVINA DUAL

BAIGNOIRE 2 PLACES [Réf. : DI5]

- Dim. : L 190 x l 140 cm ■ Type de baignoire : droite rectangulaire ■ Système de massage : Eau Whirlpool + microbulles d'oxygène Natural Air ■ Nombre de buses : 10 ■ 8 buses d'eau rétroéclairées : massages à intensités variables ■ 2 diffuseurs de microbulles d'air : soin par oxygène, réchauffeur ■ Musique Bluetooth, Chromolight, clavier sensitif affleurant ■ Châssis autoportant, 2 repose-têtes, siège ■ Options : robinetterie, cascade, tabliers (blancs, bois, argile)

► **Également disponible** : en finitions blanc brillant, blanc mat ■ avec autres systèmes de massage

À partir de **6 048,00 € TTC** / 5 040,00 € HT

GARANTIE
2 ANS

Designed and
manufactured
in **ITALY**



Massages silencieux toniques et soins doux

BAIGNOIRE MAESTRO ET SYSTÈME SPANEO



BAIGNOIRE BALNÉO SPA [Réf. : 222786]

- Dim. : L 180 x l 80 cm ■ Type de baignoire : droite rectangulaire
- Système de massage : Spaneo, massage intense - Système silencieux
- Disponible sur différents modèles de baignoires au choix ■ Nombre de buses : 12 ■ Système de massage eau + air - 4 programmes de massage - Turbo ■ Drainage lymphatique air - Aromathérapie - Chromothérapie
- 2 designs au choix ■ Clavier intuitif avec écran OLED - Musique connexion Bluetooth en option ■ Baignoire en Puretex®, blanc brillant, double dos

- ▶ **Également disponible** : baignoire droite L 170 x l 75 cm
- baignoire asymétrique, d'angle ou biplace

À partir de **5 980,00 € TTC** (dont 2,00 € d'éco-part)

À partir de 4 983,34 € HT (dont 1,67 € d'éco-part)

FABRICATION	GARANTIE	Baignoire en Puretex®	GARANTIE	Système
	12 ANS		2 ANS	

*Innovation :
massage en
profondeur*



BAIGNOIRE AISANCE ET SYSTÈME GOLD+



BAIGNOIRE BALNÉO [Réf. : 245024]

- Dim. : L 170 x l 75 cm ■ Type de baignoire : droite rectangulaire ■ Système de massage : GOLD +, massages variés - Injecteurs design et extra-plats - Disponible sur différents modèles de baignoires au choix
- Nombre de buses : 8 ■ Système de massage eau + air - 4 programmes de massage - Turbo ■ Drainage lymphatique air - Aromathérapie - Chromothérapie
- Oxygène enrichi - Clavier électronique avec écran OLED
- Musique connexion Bluetooth en option ■ Baignoire Aisance en Puretex®, blanc brillant

► **Également disponible** : baignoire droite L 180 x l 80 cm ■ baignoire asymétrique ou d'angle

À partir de **4 101,20 € TTC** (dont 2,00 € d'éco-part)
 À partir de 3 417,67 € HT (dont 1,67 € d'éco-part)

FABRICATION 	GARANTIE 12 ANS Baignoire en Puretex®	GARANTIE 2 ANS Système
-----------------	--	-------------------------------------

Systeme balnéo hyper-complet

BAIGNOIRE QUADRA ET SYSTÈME PRÉFÉRENCE

BAIGNOIRE BALNÉO [Réf. : 222758]

- Dim. : L 180 x l 80 cm ■ Type de baignoire : droite rectangulaire ■ Système de massage : Préférence, massages variés - Injecteurs design et extra-plats - Disponible sur différents modèles de baignoires au choix
- Nombre de buses : 6 ■ Système de massage eau + air ■ 3 programmes de massage : Tonic, Relax, Bien-être ■ Chromothérapie - Clavier avec touches sensibles ■ Équipement Musique connexion Bluetooth en option ■ Baignoire Quadra en Toplax®, blanc brillant

► **Également disponible** : baignoire droite L 170 x l 75 cm ■ baignoire asymétrique ou d'angle

À partir de **2 803,12 € TTC** (dont 2,00 € d'éco-part)
 À partir de 2 335,94 € HT (dont 1,67 € d'éco-part)

FABRICATION 	GARANTIE 10 ANS Baignoire en Toplax®	GARANTIE 2 ANS Système
-----------------	---	-------------------------------------



Ambiance propice à la relaxation

Robinetterie



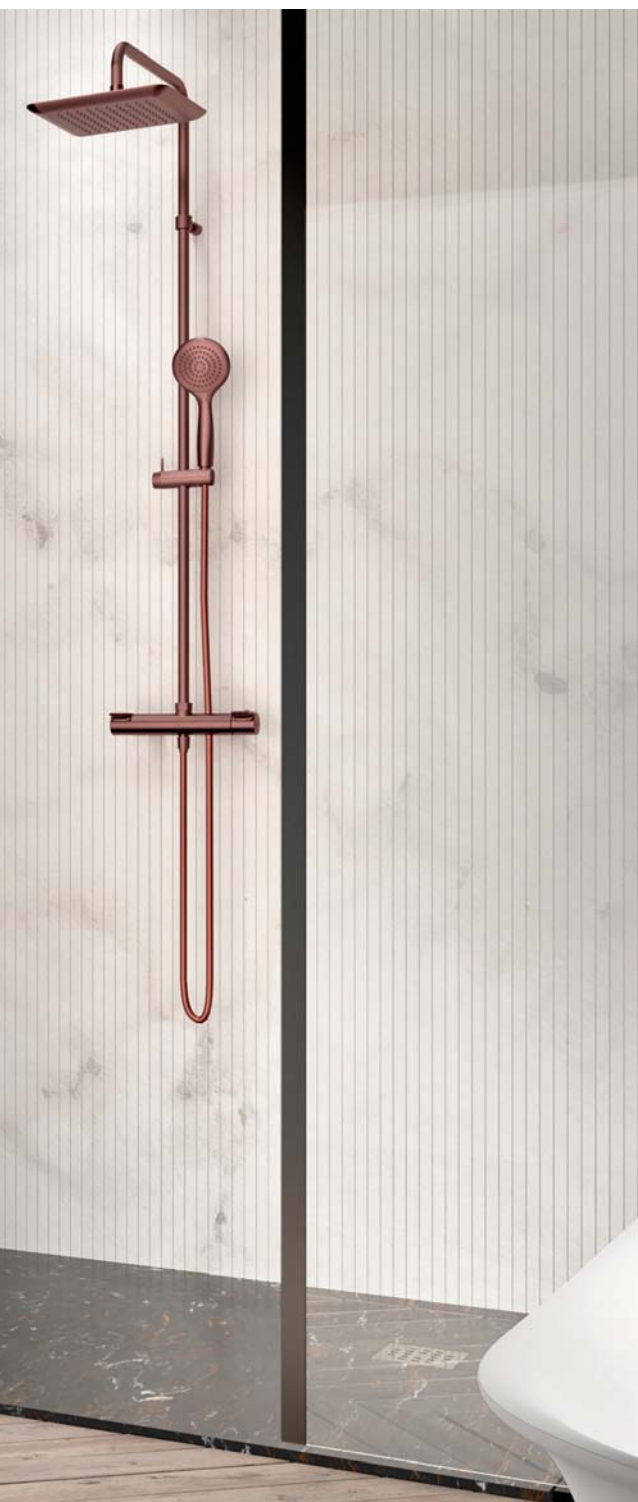

- Mitigeurs et mélangeurs
- Thermostatiques
- Kits de douche
- Colonnes de douche
- Robinetterie encastrée
- Robinetterie électronique

p.174
p.193
p.196
p.202
p.209
p.213

La robinetterie EN PRATIQUE

Sollicitée au quotidien, la robinetterie est un point-clé de l'équipement de la salle de bains. Bien la choisir, c'est apporter durablement design et fonctionnalité à chaque point d'eau.

FOCUS SUR LA ROBINETTERIE SANS CONTACT

Dans un contexte sanitaire, plus que sensible, avec des protocoles hygiéniques et des gestes barrières, la robinetterie sans contact est une solution évidente ! Cette nouvelle version de robinetterie peut se caractériser en 3 termes : Hygiénique, Economique et Design !

La robinetterie sans contact présente différentes fonctionnalités, avec ou sans manette de réglage de température, facilité d'entretien, économe en eau et énergie...

Finalement, il ne vous reste plus qu'à choisir !



01. MÉLANGEUR OU MITIGEUR

MITIGEUR



Pratique et efficace, il est doté d'une seule manette, permettant le réglage de la température et du débit

MÉLANGEUR



La température se règle en manipulant deux poignées. Plus classique, il n'a pas son pareil pour mettre en valeur une belle vasque à poser ou un lavabo rétro

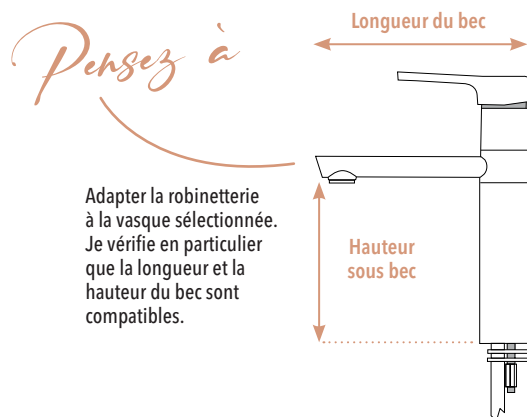

AU CŒUR DU MITIGEUR, LA CARTOUCHE

On ne la voit pas, mais elle est la mécanique interne du mitigeur. Lorsqu'elle est de qualité, la manette se manipule aisément et le réglage de la température et du débit est précis et rapide.

Selon le modèle de cartouche, le mitigeur est plus ou moins économe en eau.

- Avec une cartouche **C2**, le débit est limité grâce à un point dur situé à mi-ouverture de la manette de réglage.
- Avec une cartouche **C3**, le mitigeur s'ouvre sur l'eau froide (et non l'eau tiède) lorsque la manette est alignée avec le bec.
- Avec une cartouche **CH3**, le débit est, en plus, réduit à 5-6 litres/min.

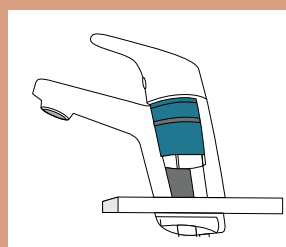

02. ZOOM SUR LA FONCTION THERMOSTATIQUE

Dans la douche et sur la baignoire, le mitigeur thermostatique est synonyme de sécurité, de confort et d'économie d'eau.

- **Sécurité** : la manette de réglage de la température est bloquée à 38 °C, tandis que le mitigeur reste tiède même s'il est parcouru par de l'eau très chaude (corps froid).
- **Confort et économie d'eau** : la température voulue est maintenue indépendamment des variations de pression ou de débit.



03. LES ATOUTS DE LA ROBINETTERIE ENCASTRÉE

Esthétique et design, la robinetterie encastrée signe les salles de bains haut de gamme. Mise en œuvre par un professionnel qualifié, elle permet, dans la douche, de dissocier les commandes de la robinetterie (en les installant par exemple à l'entrée de la cabine) de la pomme de tête et de la douchette à main.

De plus, elle est gain de place !

DOMAG 100

- Corps en laiton, manette en métal, chromé
- Limiteur de débit



GARANTIE
5 ANS



MITIGEUR LAVABO [Réf. : AD751]

- Hauteur sous bec : 7.1 cm ■ Longueur du bec : 12.5 cm ■ Vidage en métal
- Cartouche 35 mm C3 ■ 2 flexibles de raccordement inox 370 mm ■ Limiteur de débit

78,67 € TTC / 65,56 € HT

MITIGEUR BIDET [Réf. : AD752]

- Hauteur sous bec : 5.4 cm ■ Longueur du bec : 10.2 cm ■ Vidage en métal
- Cartouche à disque céramique 35 mm ■ 2 flexibles de raccordement inox 370 mm

83,33 € TTC / 69,44 € HT



MITIGEUR DOUCHE MURAL

[Réf. : AD753]

- Longueur : 15 cm ■ Profondeur : 15.9 cm
- Blocage de la température : 38 °C
- Cartouche 40 mm C2 ■ Limiteur de débit
- Raccords excentriques et rosaces laiton 60 mm

76,82 € TTC / 64,02 € HT

*Limiteur de température
antibrûlure réglable*

DOMAO 300

- Corps en laiton, manettes métal, chromé
- Limiteur de débit

ECONOMIES D'EAU



GARANTIE

5 ANS



MITIGEUR LAVABO [Réf. : ALG300]

- Longueur : 5 cm ■ Profondeur : 10.1 cm ■ Blocage de la température : 38 °C
- Vidage clic-clac ■ Cartouche 35 mm C3 ■ 2 flexibles de raccordement inox 370 mm

103,96 € TTC / 86,63 € HT

CARTOUCHE
C3



MITIGEUR LAVABO [Réf. : ALG301]

- Taille : moyen ■ Hauteur sous bec : 14.9 cm ■ Longueur du bec : 15 cm
- Vidage inclus ■ Flexible d'alimentation non inclus ■ Vidage clic-clac
- Cartouche 35 mm C3 ■ 2 flexibles de raccordement inox 370 mm

160,87 € TTC / 134,06 € HT

CARTOUCHE
C3



MITIGEUR LAVABO BEC HAUT [Réf. : ALG302]

- Taille : grand ■ Hauteur sous bec : 16 cm ■ Longueur du bec : 16.9 cm
- Vidage inclus ■ Flexible d'alimentation inclus ■ Cartouche 35 mm C2
- Mousseur anticalcaire ■ 2 flexibles de raccordement inox 370 mm

153,78 € TTC / 128,15 € HT

CARTOUCHE
C3

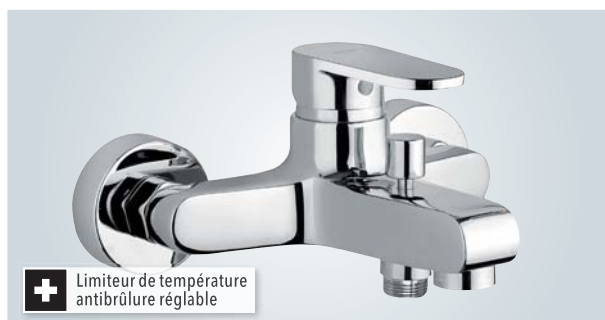

Limiteur de température
antibrûlure réglable

MITIGEUR BAIN/DOUCHE MURAL [Réf. : ALG305]

- Longueur du bec : 15.1 cm ■ Cartouche 35 mm C2 ■ Mousseur anticalcaire

137,05 € TTC / 114,21 € HT



MITIGEUR DOUCHE MURAL [Réf. : ALG306]

- Longueur : 15 cm ■ Profondeur : 12.4 cm ■ Cartouche 35 mm C2

105,30 € TTC / 87,75 € HT

EUROSMART COSMOPOLITAN

■ Concentré sur l'essentiel

ÉCONOMIES D'EAU



GARANTIE

5 ANS



+ GROHE AquaGuide mousser ajustable



MITIGEUR TAILLE M

[Réf. : 2339600E]

■ Taille : moyen ■ Hauteur sous bec : 9.8 cm
 ■ Longueur du bec : 12.2 cm ■ Vidage inclus
 ■ Flexible d'alimentation inclus ■ GROHE EcoJoy mousser 5 L/min ■ GROHE StarLight chrome éclatant et durable ■ GROHE SilkMove cartouche en céramique Ø 28 mm

146,40 € TTC / 122,00 € HT



MITIGEUR TAILLE XL [Réf. : 23921000]

■ Taille : grand ■ Hauteur sous bec : 20.1 cm
 ■ Longueur du bec : 26.6 cm ■ Vidage inclus
 ■ Flexible d'alimentation inclus ■ GROHE EcoJoy mousser 5 L/min ■ GROHE StarLight chrome éclatant et durable ■ GROHE SilkMove cartouche en céramique Ø 28 mm

210,00 € TTC / 175,00 € HT

MITIGEUR TAILLE L [Réf. : 32830001]

■ Taille : grand ■ Hauteur sous bec : 20.2 cm
 ■ Longueur du bec : 15.3 cm ■ Vidage inclus
 ■ Flexible d'alimentation inclus ■ GROHE EcoJoy mousser 5 L/min ■ GROHE StarLight chrome éclatant et durable ■ GROHE SilkMove cartouche en céramique Ø 35 mm

182,40 € TTC / 152,00 € HT

EUROSMART

■ Un design qui coule de source

ÉCONOMIES D'EAU



CARTOUCHE

C3

GARANTIE

5 ANS



+ Économie d'énergie, ouverture eau froide au centre



+ Économie d'énergie, ouverture eau froide au centre



MITIGEUR TAILLE S [Réf. : 32926002]

■ Taille : petit ■ Hauteur sous bec : 6.1 cm
 ■ Longueur du bec : 10.4 cm ■ Vidage inclus
 ■ Flexible d'alimentation inclus ■ GROHE EcoJoy mousser 5 L/min ■ GROHE StarLight chrome éclatant et durable ■ GROHE SilkMove cartouche en céramique Ø 35 mm

104,40 € TTC / 87,00 € HT

MITIGEUR TAILLE M [Réf. : 2339310E]

■ Taille : moyen ■ Hauteur sous bec : 8.3 cm
 ■ Longueur du bec : 11 cm ■ Vidage inclus
 ■ Flexible d'alimentation inclus ■ GROHE EcoJoy mousser 5 L/min ■ GROHE StarLight chrome éclatant et durable ■ GROHE SilkMove cartouche en céramique Ø 28 mm

132,00 € TTC / 110,00 € HT

MITIGEUR TAILLE L [Réf. : 23537002]

■ Taille : grand ■ Hauteur sous bec : 20.8 cm
 ■ Longueur du bec : 14 cm ■ Vidage inclus
 ■ Flexible d'alimentation inclus ■ GROHE EcoJoy mousser 5 L/min ■ GROHE StarLight chrome éclatant et durable ■ GROHE SilkMove cartouche en céramique Ø 28 mm

165,60 € TTC / 138,00 € HT

ATRIO

ÉCONOMIES D'EAU

GARANTIE



5 ANS

■ L'icône de l'élégance et de l'authenticité



MITIGEUR TAILLE XL

[Réf. : 32647AL3]

- Taille : grand ■ Hauteur sous bec : 32.6 cm
- Longueur du bec : 18 cm ■ Vidage inclus
- Flexible d'alimentation inclus ■ GROHE EcoJoy 5 L/min mousseur laminaire ■ GROHE StarLight chrome éclatant et durable

► Également disponible : en tailles M et L ■ en chrome + 4 finitions

1 041,60 € TTC / 868,00 € HT

MÉLANGEUR TAILLE L

[Réf. : 21019003]

- Taille : grand ■ Hauteur sous bec : 20.2 cm
- Longueur du bec : 16.6 cm ■ Vidage inclus
- Flexible d'alimentation inclus ■ GROHE EcoJoy 5 L/min mousseur laminaire ■ GROHE StarLight chrome éclatant et durable

► Également disponible : en taille XL ■ en chrome + 4 finitions

548,40 € TTC / 457,00 € HT

MÉLANGEUR 3 TROUS MURAL

[Réf. : 20164GL3 + 29025002]

- Taille : moyen ■ Hauteur sous bec : 19 cm
- Longueur du bec : 17 cm ■ Vidage non inclus
- Flexible d'alimentation non inclus
- GROHE EcoJoy 5 L/min mousseur laminaire
- GROHE StarLight chrome éclatant et durable
- À associer impérativement avec le corps encastré (réf. 29 025 002)

► Également disponible : en chrome + 4 finitions

1 172,40 € TTC / 977,00 € HT

ALLURE BRILLANT

■ La précision et la perfection du diamant

ÉCONOMIES D'EAU

GARANTIE



5 ANS



MITIGEUR TAILLE M

[Réf. : 23029AL0]

- Taille : moyen ■ Hauteur sous bec : 10.7 cm
- Longueur du bec : 10.3 cm ■ Vidage inclus
- Flexible d'alimentation inclus ■ GROHE EcoJoy débit limité à 5 L/min ■ GROHE StarLight éclatant et durable

► Également disponible : en chrome + 2 finitions

1 126,80 € TTC / 939,00 € HT

MITIGEUR TAILLE L

[Réf. : 23109000]

- Taille : grand ■ Hauteur sous bec : 20.1 cm
- Longueur du bec : 4.6 cm ■ Vidage inclus
- Flexible d'alimentation inclus ■ GROHE EcoJoy débit limité à 5 L/min ■ GROHE StarLight chrome éclatant et durable

► Également disponible : en chrome + 2 finitions

952,80 € TTC / 794,00 € HT

MITIGEUR MURAL

[Réf. : 19781000+23200002]

- Taille : moyen ■ Longueur du bec : 16.1 cm
- Vidage non inclus ■ Flexible d'alimentation non inclus ■ GROHE EcoJoy débit limité à 5 L/min
- GROHE StarLight chrome éclatant et durable

► Également disponible : chrome + 2 finitions

1 303,20 € TTC / 1 086,00 € HT

ESSENCE

- L'élégance sobre
- Disponible en 10 finitions couleurs. Versions brossées de gauche à droite: Warm Sunset, Nickel, Hard Graphite et Cool Sunrise. Versions brillantes en miroir.



MITIGEUR TAILLE S

[Réf. : 24171001]

- Taille : petit ■ Hauteur sous bec : 10.2 cm ■ Longueur du bec : 11.6 cm
- Vidage inclus ■ Flexible d'alimentation inclus ■ GROHE EcoJoy mousseur 5 L/min ■ GROHE StarLight chrome éclatant et durable
- GROHE SilkMove cartouche en céramique Ø 28 mm

► Également disponible : en chrome + 10 finitions

192,00 € TTC / 160,00 € HT



MITIGEUR TAILLE M

[Réf. : 24173001]

- Taille : moyen ■ Hauteur sous bec : 16 cm ■ Longueur du bec : 11.4 cm
- Vidage inclus ■ Flexible d'alimentation inclus ■ GROHE EcoJoy mousseur 5 L/min ■ GROHE StarLight chrome éclatant et durable
- GROHE SilkMove cartouche en céramique Ø 28 mm

► Également disponible : en chrome + 10 finitions

225,60 € TTC / 188,00 € HT



MITIGEUR TAILLE L

[Réf. : 24174001]

- Taille : grand ■ Hauteur sous bec : 21.1 cm ■ Longueur du bec : 12.7 cm
- Vidage inclus ■ Flexible d'alimentation inclus ■ GROHE EcoJoy mousseur 5 L/min ■ GROHE StarLight chrome éclatant et durable
- GROHE SilkMove cartouche en céramique Ø 28 mm

► Également disponible : en chrome + 10 finitions

248,40 € TTC / 207,00 € HT



MITIGEUR TAILLE XL

[Réf. : 24170001]

- Taille : grand ■ Hauteur sous bec : 32.2 cm ■ Longueur du bec : 17.9 cm
- Vidage inclus ■ Flexible d'alimentation inclus ■ GROHE EcoJoy mousseur 5 L/min ■ GROHE StarLight chrome éclatant et durable
- GROHE SilkMove cartouche en céramique Ø 28 mm

► Également disponible : en chrome + 10 finitions

316,80 € TTC / 264,00 € HT



MITIGEUR MURAL [Réf. : 29192001+23571000]

- Taille : moyen ■ Longueur du bec : 18.3 cm ■ Vidage non inclus
- Flexible d'alimentation non inclus ■ GROHE EcoJoy mousseur 5 L/min
- GROHE StarLight chrome éclatant et durable

► Également disponible : en chrome + 10 finitions

522,00 € TTC / 435,00 € HT



LINEARE

■ Le minimalisme sensuel

ÉCONOMIES D'EAU



GARANTIE

5 ANS



➕ Mousseur orientable

MITIGEUR TAILLE S [Réf. : 32114DC1]

■ Taille : petit ■ Hauteur sous bec : 12 cm
 ■ Longueur du bec : 12.8 cm ■ Vidage inclus
 ■ Flexible d'alimentation inclus ■ GROHE EcoJoy SpeedClean mousseur 5 L/min ■ GROHE StarLight chrome éclatant et durable ■ GROHE SilkMove cartouche en céramique Ø 28 mm

► Également disponible : en chrome + 2 finitions

352,80 € TTC / 294,00 € HT

MITIGEUR TAILLE XL [Réf. : 23405AL1]

■ Taille : grand ■ Hauteur sous bec : 25.4 cm
 ■ Longueur du bec : 18.1 cm ■ Vidage inclus
 ■ Flexible d'alimentation inclus ■ GROHE EcoJoy mousseur 5 L/min ■ GROHE StarLight chrome éclatant et durable ■ GROHE SilkMove cartouche en céramique Ø 28 mm

► Également disponible : en chrome + 2 finitions

588,00 € TTC / 490,00 € HT

MITIGEUR MURAL

[Réf. : 23444001+23571000]

■ Taille : grand ■ Longueur du bec : 20.7 cm
 ■ Vidage non inclus ■ Flexible d'alimentation non inclus ■ GROHE EcoJoy mousseur 5 L/min ■ GROHE StarLight chrome éclatant et durable

► Également disponible : en chrome + 2 finitions

613,20 € TTC / 511,00 € HT

PLUS

■ L'alliance des courbes du cercle et des lignes nettes et épurées du cube

ÉCONOMIES D'EAU



GARANTIE

5 ANS



➕ Bec extractible

MITIGEUR TAILLE S [Réf. : 32612003]

■ Taille : petit ■ Hauteur sous bec : 10.5 cm
 ■ Longueur du bec : 11.1 cm ■ Vidage inclus
 ■ Flexible d'alimentation inclus ■ GROHE EcoJoy SpeedClean mousseur 5 L/min ■ GROHE StarLight éclatant et durable ■ GROHE SilkMove cartouche en céramique Ø 28 mm

► Également disponible : en chrome + 2 finitions

261,60 € TTC / 218,00 € HT

MITIGEUR TAILLE M [Réf. : 23871AL3]

■ Taille : moyen ■ Hauteur sous bec : 16.9 cm
 ■ Longueur du bec : 12 cm ■ Vidage inclus
 ■ Flexible d'alimentation inclus ■ GROHE EcoJoy SpeedClean mousseur 5 L/min ■ GROHE StarLight éclatant et durable ■ GROHE SilkMove cartouche en céramique Ø 28 mm

► Également disponible : en chrome + 2 finitions

492,00 € TTC / 410,00 € HT

MITIGEUR TAILLE L [Réf. : 23843003]

■ Taille : grand ■ Hauteur sous bec : 23.1 cm
 ■ Longueur du bec : 11.9 cm ■ Vidage inclus
 ■ Flexible d'alimentation inclus ■ GROHE EcoJoy SpeedClean mousseur 5 L/min ■ GROHE StarLight chrome éclatant et durable ■ GROHE EasyDock assure une bonne remise en place de votre douchette

► Également disponible : en chrome + 2 finitions

433,20 € TTC / 361,00 € HT

EUROCUBE

■ Le style cubique contemporain

ÉCONOMIES D'EAU



GARANTIE

5 ANS



MITIGEUR TAILLE S [Réf. : 2312700E]

■ Taille : petit ■ Hauteur sous bec : 9.4 cm
 ■ Longueur du bec : 9.8 cm ■ Vidage inclus
 ■ Flexible d'alimentation inclus ■ GROHE StarLight chrome éclatant et durable ■ GROHE SilkMove cartouche en céramique Ø 28 mm ■ GROHE FastFixation Plus installation ultrarapide

► Également disponible : en chrome + 2 finitions

238,80 € TTC / 199,00 € HT



MITIGEUR TAILLE M [Réf. : 23445DC0]

■ Taille : moyen ■ Hauteur sous bec : 10.9 cm
 ■ Longueur du bec : 13.3 cm ■ Vidage inclus
 ■ Flexible d'alimentation inclus ■ GROHE StarLight chrome éclatant et durable ■ GROHE SilkMove cartouche en céramique Ø 28 mm ■ GROHE FastFixation Plus installation ultrarapide

► Également disponible : en chrome + 2 finitions

366,00 € TTC / 305,00 € HT



MITIGEUR TAILLE L [Réf. : 23135000]

■ Taille : grand ■ Hauteur sous bec : 22.4 cm
 ■ Longueur du bec : 15 cm ■ Vidage inclus
 ■ Flexible d'alimentation inclus ■ GROHE StarLight chrome éclatant et durable ■ GROHE SilkMove cartouche en céramique Ø 28 mm ■ Bec mobile avec butée

► Également disponible : en chrome + 2 finitions

300,00 € TTC / 250,00 € HT

EURODISC COSMOPOLITAN

■ L'esthétique moderne

ÉCONOMIES D'EAU



GARANTIE

5 ANS



MITIGEUR TAILLE S [Réf. : 3319020E]

■ Taille : petit ■ Hauteur sous bec : 8.7 cm
 ■ Longueur du bec : 11.6 cm ■ Vidage inclus
 ■ Flexible d'alimentation inclus ■ GROHE EcoJoy SpeedClean mousseur 5 L/min ■ GROHE StarLight chrome éclatant et durable

206,40 € TTC / 172,00 € HT



MITIGEUR TAILLE M [Réf. : 23448002]

■ Taille : moyen ■ Hauteur sous bec : 10.7 cm
 ■ Longueur du bec : 14.2 cm ■ Vidage inclus
 ■ Flexible d'alimentation inclus ■ GROHE EcoJoy mousseur 5 L/min ■ GROHE StarLight chrome éclatant et durable ■ GROHE SilkMove cartouche en céramique Ø 28 mm

206,40 € TTC / 172,00 € HT



MITIGEUR TAILLE M JOYSTICK [Réf. : 23427000]

■ Taille : moyen ■ Hauteur sous bec : 10.8 cm
 ■ Longueur du bec : 14.1 cm ■ Vidage inclus
 ■ Flexible d'alimentation inclus ■ GROHE EcoJoy SpeedClean mousseur 5 L/min ■ GROHE StarLight chrome éclatant et durable ■ GROHE FeatherControl cartouche Joystick

284,40 € TTC / 237,00 € HT

☒ Contrôle du bout des doigts

CONCETTO

■ La beauté formelle du cylindre

ECONOMIES D'EAU



GARANTIE

5 ANS



ROBINET MONOFLUIDE

LAVE-MAINS TAILLE XS [Réf. : 32207001]

■ Hauteur sous bec : 5.6 cm ■ Longueur du bec : 10 cm
 ■ Flexible d'alimentation inclus ■ GROHE EcoJoy SpeedClean mousseur 5 L/min ■ GROHE StarLight chrome éclatant et durable

145,20 € TTC / 121,00 € HT

MITIGEUR TAILLE M [Réf. : 23450001]

■ Taille : moyen ■ Hauteur sous bec : 9.9 cm
 ■ Longueur du bec : 13.3 cm ■ Vidage inclus
 ■ Flexible d'alimentation inclus ■ GROHE EcoJoy SpeedClean mousseur 5 L/min ■ GROHE StarLight chrome éclatant et durable ■ GROHE SilkMove cartouche en céramique Ø 28 mm

196,80 € TTC / 164,00 € HT

MITIGEUR TAILLE XL [Réf. : 23920001]

■ Taille : grand ■ Hauteur sous bec : 21.9 cm
 ■ Longueur du bec : 17.1 cm ■ Vidage inclus
 ■ Flexible d'alimentation inclus ■ GROHE EcoJoy mousseur 5 L/min ■ GROHE StarLight chrome éclatant et durable ■ GROHE SilkMove cartouche en céramique Ø 28 mm

247,20 € TTC / 206,00 € HT

EUROSTYLE COSMOPOLITAN

■ Un élégant exercice d'équilibre

GARANTIE

5 ANS



MITIGEUR TAILLE S [Réf. : 2338720E]

■ Taille : petit ■ Hauteur sous bec : 8.9 cm
 ■ Longueur du bec : 10 cm ■ Vidage inclus
 ■ Flexible d'alimentation inclus ■ GROHE EcoJoy mousseur 5 L/min ■ GROHE StarLight chrome éclatant et durable ■ GROHE SilkMove cartouche en céramique Ø 28 mm

147,60 € TTC / 123,00 € HT



MITIGEUR TAILLE S [Réf. : 2337420E]

■ Taille : petit ■ Hauteur sous bec : 8.4 cm
 ■ Longueur du bec : 10.2 cm ■ Vidage inclus
 ■ Flexible d'alimentation inclus ■ GROHE EcoJoy mousseur 5 L/min ■ GROHE StarLight chrome éclatant et durable ■ GROHE SilkMove cartouche en céramique Ø 28 mm

147,60 € TTC / 123,00 € HT



MITIGEUR TAILLE L [Réf. : 23043003]

■ Taille : grand ■ Hauteur sous bec : 20.2 cm
 ■ Longueur du bec : 15.3 cm ■ Vidage inclus
 ■ Flexible d'alimentation inclus
 ■ GROHE StarLight chrome éclatant et durable
 ■ GROHE Zero conduit d'eau isolé, sans plomb ni nickel
 ■ GROHE FastFixation installation rapide

217,20 € TTC / 181,00 € HT

EUROSTYLE SOLID

■ Inspiré par la nature

ÉCONOMIES D'EAU

GARANTIE



5 ANS



MITIGEUR TAILLE S

[Réf. : 23709003]

- Taille : petit ■ Hauteur sous bec : 8.2 cm ■ Longueur du bec : 11 cm ■ Vidage inclus
- Flexible d'alimentation inclus
- GROHE EcoJoy mousseur 5 L/min ■ GROHE StarLight chrome éclatant et durable
- GROHE SilkMove ES, cartouche en céramique Ø 35 mm

► **Égaleme nt disponible :**
en version blanc chromé

Prix : **nous consulter**



Économie d'énergie,
ouverture eau froide au centre



MITIGEUR TAILLE S

[Réf. : 23707LS3]

- Taille : petit ■ Hauteur sous bec : 8.4 cm ■ Longueur du bec : 11 cm ■ Vidage inclus
- Flexible d'alimentation inclus
- GROHE EcoJoy mousseur 5 L/min
- GROHE SilkMove cartouche en céramique Ø 35 mm

► **Égaleme nt disponible :**
en version chromé

Prix : **nous consulter**



MITIGEUR TAILLE L

[Réf. : 23718003]

- Taille : grand ■ Hauteur sous bec : 24.5 cm ■ Longueur du bec : 12.7 cm ■ Vidage inclus ■ Flexible d'alimentation inclus
- GROHE EcoJoy mousseur 5 L/min
- GROHE StarLight chrome éclatant et durable ■ GROHE FastFixation installation rapide

► **Égaleme nt disponible :**
en version blanc chromé

Prix : **nous consulter**



MITIGEUR TAILLE XL

[Réf. : 23719003]

- Taille : grand ■ Hauteur sous bec : 24.4 cm ■ Longueur du bec : 17.5 cm ■ Vidage inclus
- Flexible d'alimentation inclus
- GROHE EcoJoy mousseur 5 L/min
- GROHE StarLight chrome éclatant et durable

Prix : **nous consulter**

Version
rehaussée



MITIGEUR BAIN/ DOUCHE

[Réf. : 23726003]

- Longueur : 15 cm
- Profondeur : 18.5 cm
- Corps froid : non
- Blocage de la température : 50 °C
- GROHE SilkMove cartouche en céramique Ø 35 mm
- GROHE StarLight chrome éclatant et durable ■ Inverseur automatique pour 2 sorties

Prix : **nous consulter**



MITIGEUR DOUCHE

[Réf. : 23722003]

- Longueur : 15 cm
- Profondeur : 6.7 cm
- Corps froid : non
- Blocage de la température : 50 °C
- GROHE StarLight chrome éclatant et durable
- GROHE SilkMove cartouche en céramique Ø 35 mm
- Montage mural apparent, levier plein en métal

► **Égaleme nt disponible :**
en version blanc chromé

Prix : **nous consulter**

COX PVD



+

Vidage clic-clac



+

Grande longueur de bec

MITIGEUR LAVABO

[Réf. : 78PZ211]

- Taille : moyen
- Hauteur sous bec : 8 cm
- Longueur du bec : 13.8 cm
- Vidage inclus
- Flexible d'alimentation inclus
- Finition PVD noir mat brossé
- Ø de perçage : 35 mm

► **Également disponible** : en PVD Grey acier ■ en PVD Noir titanium

322,80 € TTC / 269,00 € HT

ÉCONOMIES D'EAU



PVD Noir mat brossé



PVD Noir titanium brillant



PVD Grey acier

MITIGEUR LAVABO MURAL

[Réf. : 78PZ208]

- Taille : moyen
- Hauteur sous bec : 12 cm
- Longueur du bec : 19 cm
- Vidage non inclus
- Flexible d'alimentation non inclus

► **Également disponible** : en PVD Grey acier ou PVD Noir titanium ■ en 3 longueurs de bec

360,00 € TTC / 300,00 € HT

ECONOMIES D'EAU



PVD Noir mat brossé



PVD Noir titanium brillant



PVD Grey acier

MITIGEUR LAVABO REHAUSSÉ

[Réf. : 78PZ205]

- Taille : grand
- Hauteur sous bec : 21.7 cm
- Longueur du bec : 15.2 cm
- Vidage non inclus
- Flexible d'alimentation inclus

► **Également disponible** : en PVD Grey acier ■ en PVD Noir titanium

484,80 € TTC / 404,00 € HT



PVD Noir mat brossé



PVD Noir titanium brillant



PVD Grey acier

TROPIC BLACK



+

Vidage clic-clac



+

Corps d'encastrement inclus



+

Mousseur orientable

MITIGEUR LAVABO

[Réf. : 28PZ211]

- Taille : moyen
- Hauteur sous bec : 10.6 cm
- Longueur du bec : 12.4 cm
- Vidage inclus
- Flexible d'alimentation inclus

► **Également disponible** : en chromé

376,80 € TTC / 314,00 € HT

MITIGEUR LAVABO MURAL

[Réf. : 28PZ208]

- Taille : moyen
- Hauteur sous bec : 14 cm
- Longueur du bec : 19.9 cm
- Vidage non inclus
- Flexible d'alimentation non inclus

388,80 € TTC / 324,00 € HT

MITIGEUR LAVABO REHAUSSÉ

[Réf. : 28PZ205]

- Taille : grand
- Hauteur sous bec : 31.1 cm
- Longueur du bec : 14.6 cm
- Vidage inclus
- Flexible d'alimentation inclus

559,20 € TTC / 466,00 € HT

ODYSSÉE



MITIGEUR LAVABO

[Réf. : 730CR125]

- Taille : moyen ■ Hauteur sous bec : 12.5 cm
- Longueur du bec : 13 cm ■ Vidage inclus
- Flexible d'alimentation inclus ■ Jet pluie

356,40 € TTC / 297,00 € HT



MITIGEUR BAIN/DOUCHE

[Réf. : 730CR111]

- Longueur : 15 cm ■ Profondeur : 18 cm
- Corps froid : non ■ Blocage de la température : 38 °C
- Vendu sans kit douchette

547,20 € TTC / 456,00 € HT



MITIGEUR LAVABO REHAUSSÉ

[Réf. : 730CR180]

- Taille : grand ■ Hauteur sous bec : 20.5 cm
- Longueur du bec : 13 cm ■ Vidage inclus
- Flexible d'alimentation inclus ■ Jet pluie

445,20 € TTC / 371,00 € HT

DAX PVD



MITIGEUR LAVABO [Réf. : 84PZ211]

- Taille : moyen ■ Hauteur sous bec : 11.2 cm
- Longueur du bec : 14 cm ■ Vidage inclus ■ Flexible d'alimentation inclus

► Également disponible : en PVD Grey acier ■ en PVD Noir titanium

481,20 € TTC / 401,00 € HT



MITIGEUR LAVABO REHAUSSÉ

[Réf. : 84PZ211LL]

- Taille : grand ■ Hauteur sous bec : 22.7 cm
- Longueur du bec : 14 cm ■ Vidage non inclus
- Flexible d'alimentation inclus

572,40 € TTC / 477,00 € HT

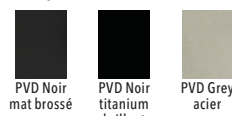

MITIGEUR LAVABO MURAL

[Réf. : 84PZ208R]

- Taille : moyen ■ Longueur du bec : 19 cm
- Vidage non inclus ■ Flexible d'alimentation non inclus

794,40 € TTC / 662,00 € HT

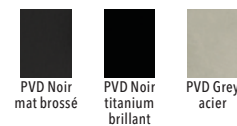

PLAZA BLACK

GARANTIE
5 ANS



+ Vidage clic-clac

MITIGEUR LAVABO

[Réf. : 84PZ100]

- Taille : moyen ■ Hauteur sous bec : 10.7 cm
- Longueur du bec : 12 cm ■ Vidage inclus
- Flexible d'alimentation inclus

363,60 € TTC / 303,00 € HT



+ Corps monobloc

MITIGEUR LAVABO REHAUSSÉ

[Réf. : 84PZ220]

- Taille : grand ■ Hauteur sous bec : 22.6 cm
- Longueur du bec : 17 cm ■ Vidage non inclus
- Flexible d'alimentation inclus

463,20 € TTC / 386,00 € HT



+ Bec mobile

MITIGEUR LAVABO BEC MOBILE

[Réf. : 84PZ250]

- Taille : grand ■ Hauteur sous bec : 23 cm
- Longueur du bec : 15.5 cm ■ Vidage non inclus
- Flexible d'alimentation inclus

420,00 € TTC / 350,00 € HT

PLAZA

GARANTIE
5 ANS



+ Vidage clic-clac

MITIGEUR LAVABO

[Réf. : 84CR100]

- Taille : moyen ■ Hauteur sous bec : 10.7 cm
- Longueur du bec : 12 cm ■ Vidage inclus
- Flexible d'alimentation inclus

248,40 € TTC / 207,00 € HT



+ Corps monobloc

MITIGEUR LAVABO REHAUSSÉ

[Réf. : 84CR220]

- Taille : grand ■ Hauteur sous bec : 22.6 cm
- Longueur du bec : 17 cm ■ Vidage non inclus
- Flexible d'alimentation inclus

291,60 € TTC / 243,00 € HT



+ Adaptable sur colonnettes

MITIGEUR BAIN/DOUCHE

[Réf. : 84CR111]

- Longueur : 15 cm ■ Profondeur : 13.7 cm
- Corps froid : non ■ Blocage de la température : 38 °C

337,20 € TTC / 281,00 € HT

JULIA

ECONOMIES D'EAU



GARANTIE

10 ANS

Contre défaut de fonction



MITIGEUR LAVABO

MONOTROU [Réf. : 01708]

- Taille : petit ■ Hauteur sous bec : 8 cm
- Longueur du bec : 15 cm
- Flexible d'alimentation inclus
- Bec mobile ■ Avec vidage à tirette
- Manette en porcelaine

► **Également disponible :** avec manette en laiton ■ en 11 finitions décoration (nouvelle finition noir mat)

À partir de **534,00 € TTC / 445,00 € HT**

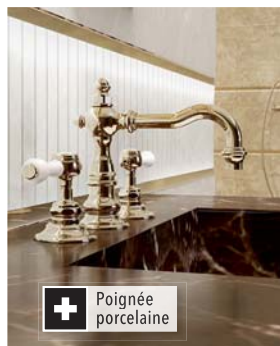

MÉLANGEUR LAVABO

3 TROUS [Réf. : 19260]

- Taille : moyen ■ Hauteur sous bec : 6.4 cm
- Longueur du bec : 14.5 cm
- Vidage inclus ■ Flexible d'alimentation inclus

► **Également disponible :** en 11 finitions décoration (nouvelle finition noir mat)

À partir de **737,00 € TTC / 614,00 € HT**

✚ Poignée porcelaine



ASCOTT

- 11 finitions décoration (nouvelle finition noir mat)

ECONOMIES D'EAU



GARANTIE

10 ANS

Contre défaut de fonction



✚ Manette façon joystick

MITIGEUR ÉVIER [Réf. : 65703]

- Taille : grand ■ Hauteur sous bec : 19.7 cm
- Longueur du bec : 21 cm
- Vidage non inclus ■ Flexible d'alimentation inclus
- Corps du mitigeur orientable sur 160°

À partir de **578,00 € TTC / 481,00 € HT**



MÉLANGEUR LAVABO

3 TROUS [Réf. : 65261]

- Taille : grand ■ Hauteur sous bec : 13.5 cm
- Longueur du bec : 12.8 cm ■ Vidage inclus
- Flexible d'alimentation inclus ■ Avec manette en laiton ■ Vidage manuel à tirette
- Mélangeur à bec haut

► **Également disponible :** avec des croisillons

À partir de **719,00 € TTC / 599,00 € HT**



ZEPHYR

- Gamme complète pour la salle de bains
- 4 nouvelles finitions décoration

GARANTIE

10 ANS

Contre défaut de fonction



MITIGEUR LAVABO

MONOTROU [Réf. : 16709CH]

- Taille : moyen ■ Hauteur sous bec : 10.4 cm
- Longueur du bec : 13.2 cm
- Vidage inclus ■ Flexible d'alimentation inclus
- Complet avec vidage clic-clac
- Raccords flexibles

À partir de **471,00 € TTC / 392,00 € HT**

ECONOMIES D'EAU



MÉLANGEUR LAVABO

3 TROUS [Réf. : 17260CH]

- Taille : moyen ■ Hauteur sous bec : 4.1 cm
- Longueur du bec : 14.5 cm
- Vidage inclus ■ Flexible d'alimentation inclus

► **Également disponible :** avec croisillons

À partir de **702,00 € TTC / 585,00 € HT**



NOUVELLE VAGUE

ECONOMIES D'EAU



GARANTIE

10 ANS

Contre défaut de fonction



MITIGEUR LAVABO MONOTROU [Réf. : 40709]

■ Taille : moyen ■ Hauteur sous bec : 12.3 cm ■ Longueur du bec : 15.9 cm ■ Flexible d'alimentation inclus ■ Avec vidage clic-clac

► Également disponible : en 4 finitions décoration et 3 finitions PVD ■ avec vidage manuel à tirette

À partir de **482,00 € TTC** / 401,00 € HT



Ensemble en laiton massif

COLONNE DE DOUCHE MITIGEUR THERMOSTATIQUE [Réf. : 40550]

■ Longueur : 135.3 cm ■ Profondeur : 66.8 cm ■ Corps froid : non ■ Blocage de la température : 38 °C ■ Pomme de tête extra plate avec picots anticalcaire

► Également disponible : en 5 finitions décoration

À partir de **2 925,00 € TTC** / 2 437,00 € HT



MINOE

ECONOMIES D'EAU



GARANTIE

10 ANS

Contre défaut de fonction



Complet

MITIGEUR LAVABO MONOTROU [Réf. : 47708]

■ Taille : moyen ■ Hauteur sous bec : 12.2 cm ■ Longueur du bec : 14.8 cm ■ Vidage inclus ■ Flexible d'alimentation inclus ■ Avec vidage à tirette

► Également disponible : en version rehaussé

À partir de **395,00 € TTC** / 329,00 € HT



Complet

MITIGEUR BAIN/DOUCHE SUR PIED AU SOL [Réf. : 49799]

■ Longueur : 105.1 cm ■ Profondeur : 22.7 cm ■ Corps froid : non ■ Avec corps d'alimentation ■ Douchette laiton

À partir de **1 224,00 € TTC** / 1 020,00 € HT



NAJA

■ 5 finitions décoration - 3 finitions PVD

ECONOMIES D'EAU



GARANTIE

10 ANS

Contre défaut de fonction



MITIGEUR LAVABO MONOTROU [Réf. : 48709]

■ Taille : grand ■ Hauteur sous bec : 16 cm ■ Longueur du bec : 17.3 cm ■ Vidage inclus ■ Flexible d'alimentation inclus ■ Complet avec vidage clic-clac

► Également disponible : en version manette fine (réf. 48729)

À partir de **407,00 € TTC** / 339,00 € HT



Tube tronçonnable

COLONNE DE DOUCHE MITIGEUR THERMOSTATIQUE [Réf. : 48797]

■ Longueur : 118.9 cm ■ Profondeur : 44.8 cm ■ Corps froid : non ■ Blocage de la température : 38 °C ■ Complet avec pomme de douche avec picots anticalcaire ■ Douchette sur coulisseau

À partir de **1 076,00 € TTC** / 896,00 € HT



EQUINOX

- Gamme composée entièrement d'inox 316
- Acier inoxydable ultra-résistant

ECONOMIES D'EAU
GARANTIE
10 ANS
Contre défaut de fonction



MITIGEUR LAVABO MONOTROU [Réf. : 81709]

- Taille : petit ■ Hauteur sous bec : 7.9 cm ■ Longueur du bec : 13 cm
- Vidage non inclus ■ Flexible d'alimentation inclus

► Également disponible : en 3 finitions PVD

À partir de 354,00 € TTC / 295,00 € HT



Cuivre rose brossé mat
Doré brossé mat
Canon de fusil



MITIGEUR LAVABO 2 TROUS MURAL [Réf. : 81762]

- Taille : moyen ■ Longueur du bec : 25 cm ■ Vidage non inclus
- Flexible d'alimentation non inclus ■ Complet avec corps

► Également disponible : en 3 finitions PVD ■ bec : longueurs 18 et 30 cm

À partir de 624,00 € TTC / 520,00 € HT



Canon de fusil
Cuivre rose brossé mat
Doré brossé mat

ECHO

ECONOMIES D'EAU
CARTOUCHE
C3
GARANTIE
10 ANS
Contre défaut de fonction



MITIGEUR LAVABO MONOTROU REHAUSSÉ [Réf. : 43799]

- Taille : grand ■ Hauteur sous bec : 21.5 cm ■ Longueur du bec : 19.1 cm
- Vidage inclus ■ Flexible d'alimentation inclus ■ Cartouche limiteur de débit

► Également disponible : en 5 finitions décoration

À partir de 411,00 € TTC / 342,00 € HT



MITIGEUR LAVABO MONOTROU [Réf. : 43789]

- Taille : moyen ■ Hauteur sous bec : 9.6 cm ■ Longueur du bec : 14.3 cm ■ Flexible d'alimentation inclus
- Vidage clic-clac inclus ■ Cartouche limiteur de débit

► Également disponible : en 5 finitions décoration ■ avec vidage manuel à tirette

À partir de 261,00 € TTC / 217,00 € HT



Canon de fusil
Cuivre satiné
Laiton satiné
Nickel satiné
Noir mat

MITIGEURS MÉCANIQUES

- Commande par manette pleine, manette ajourée ou bouton-poussoir
- Butée de température réglable - Vidage non inclus

ÉCONOMIES D'EAU



GARANTIE

10 ANS



✚ Déclenchement souple

MITIGEUR TEMPORISÉ MURAL TEMPOMIX 3 [Réf. : 794055]

- Longueur du bec : 19 cm ■ Flexible d'alimentation inclus ■ Réglage de la température et déclenchement sur le croisillon ■ Temporisation ~7 s, débit pré-réglé à 3 L/min à 3 bars ■ Brise-jet antitartre inviolable, arrivées d'eau encastrées

► Également disponible : en longueur 11 cm (réf. 794050)

337,55 € TTC / 281,29 € HT



MITIGEUR DE DOUCHE À ÉQUILIBRAGE DE PRESSION [Réf. : 2739EPS]

- Flexible d'alimentation non inclus ■ Isolation thermique antibûrûle Securitouch ■ Corps à intérieur lisse et à faible contenance, débit régulé à 9 L/min ■ Sortie de douche M1/2

► Également disponible : en ensemble avec support ou colonne de douchette ■ avec manette pleine

253,03 € TTC / 210,86 € HT



✚ Absence de bec : sortie Biosafe hygiénique

MITIGEUR MÉCANIQUE DE LAVABO BIOSAFE [Réf. : 2620]

- Hauteur sous bec : 9.5 cm ■ Flexible d'alimentation inclus ■ Corps à intérieur lisse et à très faible contenance ■ Butée de température maximale pré-réglée, débit régulé à 5 L/min ■ Choc thermique possible sans démontage ni coupure d'eau

► Également disponible : avec ou sans tirage ■ en version mini

181,03 € TTC / 150,86 € HT



MITIGEUR MÉCANIQUE DE LAVABO [Réf. : 2640]

- Longueur du bec : 12 cm ■ Flexible d'alimentation non inclus ■ Isolation thermique antibûrûle Securitouch ■ Bec orientable par-dessous ■ Corps et bec petits tubes à intérieur lisse

328,34 € TTC / 273,62 € HT

ROBINETTERIES ÉLECTRONIQUES

- Aucun contact manuel, électrovanne antistagnation
- Brise-jet antitartre, sécurité antiblocage en écoulement - Vidage non inclus - Flexible d'alimentation inclus

ÉCONOMIES D'EAU



GARANTIE

10 ANS



✚ Piles intégrées dans le corps de la robinetterie

MITIGEUR ÉLECTRONIQUE TEMPOMATIC MIX 4 [Réf. : 493506]

- Longueur du bec : 22 cm ■ Arrivées d'eau encastrées, débit pré-réglé à 3 L/min à 3 bars ajustable ■ Rinçage périodique anti-prolifération bactérienne ■ Réglage de température latérale, adapté aux PMR

► Également disponible : en version sur plaque (réf. 490006)

531,14 € TTC / 442,62 € HT



✚ Économies d'eau de 90%

ROBINET ÉLECTRONIQUE BINOPTIC [Réf. : 388015]

- Hauteur sous bec : 17 cm ■ Longueur du bec : 17.5 cm ■ Bec à intérieur lisse et à faible contenance ■ Rinçage périodique anti-prolifération bactérienne, adapté aux PMR ■ Débit pré-réglé à 3 L/min ajustable

► Également disponible : en h 25 cm, pile ou secteur ■ en chrome noir mat

375,15 € TTC / 312,63 € HT



MITIGEURS ET MÉLANGEURS

ÉDITION 90



MITIGEUR DE LAVABO

[Réf. : 59002010000]

- Taille : moyen ■ Hauteur sous bec : 15.5 cm
- Longueur du bec : 18.8 cm ■ Vidage inclus
- Flexible d'alimentation inclus ■ Design associant les formes rondes et carrées ■ Ligne d'accessoires disponible dans le même design ■ Existe pour les différents points d'eau

► **Également disponible** : en différentes hauteurs ■ sans système de vidage

616,10 € TTC / 513,40 € HT

GARANTIE
5 ANS

ÉDITION 400



MITIGEUR DE LAVABO

[Réf. : 51502010000]

- Taille : moyen ■ Hauteur sous bec : 15.6 cm
- Longueur du bec : 19.2 cm ■ Vidage inclus
- Flexible d'alimentation inclus ■ Ligne d'accessoires disponible dans le même design ■ Existe pour les différents points d'eau

► **Également disponible** : en 3 finitions PVD et en différentes hauteurs ■ sans système de vidage

570,30 € TTC / 475,20 € HT

GARANTIE
5 ANS

IXMO



MITIGEUR DE LAVABO ENCASTRÉ

[Réf. : 59516011102]

- Taille : moyen ■ Longueur du bec : 21.9 cm
- Vidage non inclus ■ Flexible d'alimentation non inclus ■ Manette de commande intégrée au bec
- Hauteur de pose flexible ■ À mettre en œuvre avec le corps d'encastrement (réf. 59916 000075)

► **Également disponible** : en plusieurs finitions dont 3 PVD ■ en plusieurs longueurs - rosace ronde

400,00 € TTC / 332,90 € HT

GARANTIE
5 ANS

DOUCHE ENCASTRÉE IXMO

GARANTIE
5 ANS



ENSEMBLE DE DOUCHE THERMOSTATIQUE 2 VOIES

[Réf. : 59608010002]

- Corps froid : oui ■ Blocage de la température : 38 °C ■ Uniquement 2 blocs au mur
- Support de douchette + raccordement du flexible intégrés à l'inverseur et robinet d'arrêt ■ Positionnement du thermostatique flexible : à gauche ou à droite

► **Également disponible** : en d'autres finitions dont 3 PVD ■ en version avec rosace ronde

2 042,20 € TTC / 1 701,80 € HT

GARANTIE
5 ANS



ENSEMBLE DE DOUCHE MÉCANIQUE 1 VOIE

[Réf. : 59552019521]

- Longueur : 9 cm ■ Profondeur : 8.9 cm ■ Corps froid : oui ■ Raccordement du flexible sur le mitigeur ■ Fourni avec le corps d'encastrement, barre de douche et douchette en complément

► **Également disponible** : en d'autres finitions - avec rosace carrée ■ en version thermostatique

358,50 € TTC / 298,70 € HT

URBAN CHIC



MITIGEUR LAVABO

[Réf. : 210101]

- Taille : moyen ■ Hauteur sous bec : 10.2 cm
- Longueur du bec : 9.5 cm ■ Vidage non inclus
- Flexible d'alimentation non inclus
- Poignées métalliques

À partir de **236,00 € TTC** / 197,00 € HT



MITIGEUR HAUT LAVABO

[Réf. : 211001]

- Taille : moyen ■ Hauteur sous bec : 22.4 cm
- Longueur du bec : 11.9 cm ■ Vidage non inclus
- Flexible d'alimentation non inclus
- Poignées métalliques

À partir de **301,00 € TTC** / 251,00 € HT



MITIGEUR LAVABO MURAL BEC CASCADE [Réf. : 211691]

- Taille : moyen ■ Hauteur sous bec : 16.5 cm
- Longueur du bec : 8.2 cm ■ Vidage non inclus
- Flexible d'alimentation non inclus
- Poignées métalliques

À partir de **667,00 € TTC** / 556,00 € HT



COLONNE MITIGEUR BAIN/ DOUCHE [Réf. : 218503MO]

- Longueur : 110 cm ■ Profondeur : 34 cm
- Corps froid : non

À partir de **1 546,00 € TTC** / 1 289,00 € HT



ENSEMBLE MITIGEUR THERMOSTATIQUE DOUCHE

[Réf. : 213401K3]

- Longueur : 27.5 cm ■ Profondeur : 10.4 cm
- Corps froid : non ■ Blocage de la température : 38 °C
- Verre de sécurité ■ Poignées métalliques

À partir de **536,00 € TTC** / 446,00 € HT



ENSEMBLE MITIGEUR THERMOSTATIQUE BAIN/DOUCHE

[Réf. : 213901K3]

- Longueur : 27.4 cm ■ Profondeur : 14.8 cm
- Corps froid : non ■ Blocage de la température : 38 °C
- Verre de sécurité ■ Poignées métalliques

À partir de **632,00 € TTC** / 527,00 € HT

FACTORY LINE

■ Vidages noirs pour lavabo à assortir à la robinetterie noire



✚ Bonde universelle pour tout type de lavabo

BONDE DE LAVABO

[Réf. : 123600 005 00]

- Bonde clic-clac ■ Serrage de 10 à 80 mm
- Laiton massif noir mat

► Également disponible : en version chromée (réf. 123600 000 00)

48,70 € TTC / 40,58 € HT



SIPHON

[Réf. : 130000 005 00]

- Réglable de 50 à 120 mm
- Sortie murale: L 300 mm ■ Laiton noir

► Également disponible : en version chromée (réf. 130000 000 00)

84,08 € TTC / 70,07 € HT



✚ Bonde universelle pour tout type de lavabo

ÉQUIPEMENT COMPLET

[Réf. : 627000 005 00]

- Bonde clic-clac: h 100 mm recoupable
- Tubulure gain d'espace ■ Siphon de lavabo grand débit ■ Avec ou sans trop-plein ■ En ABS noir

43,70 € TTC / 36,42 € HT



✚ Bonde universelle pour tout type de lavabo

BONDE DE LAVABO

[Réf. : 122900 005 00]

- Bonde clic-clac: h 100 mm recoupable
- S'adapte à l'épaisseur des matériaux ■ Panier filtre intégré ■ Avec ou sans trop-plein ■ En ABS noir satin

► Également disponible : désoperculable pour adapter un trop-plein ■ en version ABS chromé (réf. 122900 000 00)

19,49 € TTC / 16,24 € HT



✚ Trop-plein universel D 24 ou 30 mm

KIT DE TROP-PLEIN

[Réf. : 598300 005 00]

- Serrage de 0 à 25 mm ■ Enjoliveur: L 35 mm
- Tube: L 330 mm ■ En ABS noir

► Également disponible : en version chromée (réf. 598300 000 00)

15,47 € TTC / 12,89 € HT



SORTIE MURALE

[Réf. : 018500 005 00]

- Ø: 32 mm ■ Longueur: 200 mm ■ En ABS noir

► Également disponible : en blanc ■ en chromé

6,30 € TTC / 5,26 € HT

DOMAO 100

ECONOMIES D'EAU



GARANTIE

5 ANS



MITIGEUR THERMOSTATIQUE DOUCHE [Réf. : ADTH1]

■ Longueur: 15 cm ■ Profondeur: 7.2 cm ■ Corps froid: oui ■ Blocage de la température: 38°C ■ Anticalcaire avec filtres ■ Raccords excentriques et rosaces laiton 60 mm

156,66 € TTC /130,55 € HT



MITIGEUR THERMOSTATIQUE BAIN/DOUCHE [Réf. : ADTH2]

■ Profondeur: 17.4 cm ■ Longueur du bec: 15 cm ■ Corps froid: oui ■ Blocage de la température: 38°C ■ Anticalcaire avec filtres ■ Raccords excentriques et rosaces laiton 60 mm

203,42 € TTC /169,52 € HT

DOMAO 200

ECONOMIES D'EAU



GARANTIE

5 ANS



MITIGEUR THERMOSTATIQUE DOUCHE [Réf. : ALG10]

■ Longueur: 15 cm ■ Profondeur: 7.2 cm ■ Blocage de la température: 38°C ■ Anticalcaire avec filtres, cartouche thermostatique C3 ■ Limiteur de température antibrûlure réglable ■ Raccords excentriques et rosaces laiton 60 mm

173,92 € TTC /144,93 € HT

CARTOUCHE
C3



✚ Limiteur de température antibrûlure réglable

MITIGEUR THERMOSTATIQUE BAIN/DOUCHE [Réf. : ALG11]

■ Profondeur: 17.4 cm ■ Longueur du bec: 15.5 cm ■ Blocage de la température: 38°C ■ Anticalcaire avec filtres ■ Cartouche thermostatique C3 ■ Raccords excentriques et rosaces laiton 60 mm

220,61 € TTC /183,84 € HT

CARTOUCHE
C3

DOMAO 300

ECONOMIES D'EAU



GARANTIE

5 ANS

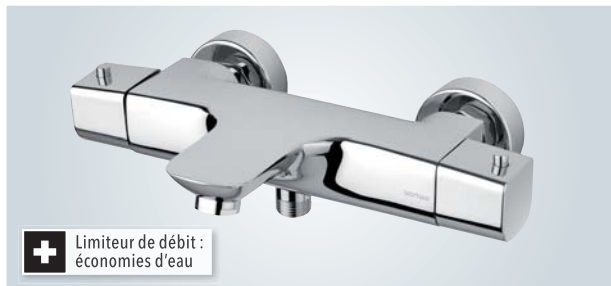

✚ Limiteur de débit: économies d'eau

MITIGEUR THERMOSTATIQUE BAIN/DOUCHE [Réf. : ALG304]

■ Longueur: 17.6 cm ■ Profondeur: 17.6 cm ■ Corps froid: oui ■ Blocage de la température: 38°C ■ Mousseur anticalcaire

267,30 € TTC /222,75 € HT



✚ Limiteur de température antibrûlure réglable

MITIGEUR THERMOSTATIQUE DOUCHE [Réf. : ALG303]

■ Longueur: 15 cm ■ Profondeur: 9.5 cm ■ Corps froid: oui ■ Blocage de la température: 38°C ■ Corps en laiton, poignées métal, chromé ■ Limiteur de débit

197,68 € TTC /164,73 € HT



GROHTHERM SMARTCONTROL



+

GROHE ProGrip avec surface moletée

MITIGEUR THERMOSTATIQUE DOUCHE [Réf. : 34719000]

- Longueur: 30.6 cm
- Profondeur: 15 cm
- Corps froid: oui
- Blocage de la température: 38 °C
- Bouton-poussoir SmartControl: pousser puis tourner pour régler le débit
- GROHE TurboStat: régulation de la température quasi instantanée
- GROHE EcoJoy: économies d'eau jusqu'à 50% sans réduire les performances

441,60 € TTC / 368,00 € HT



GROHTHERM 2000



+

GROHE AquaPaddle : poignées ergonomiques

MITIGEUR THERMOSTATIQUE BAIN/DOUCHE [Réf. : 34466001]

- Longueur: 31.7 cm
- Profondeur: 17.2 cm
- Corps froid: oui
- Blocage de la température: 38 °C
- GROHE jet XL cascade
- GROHE TurboStat: régulation de la température quasi instantanée
- Limiteur de température intégré à 50°C max.

487,20 € TTC / 406,00 € HT



GROHTHERM 800 COSMOPOLITAN



+

GROHE MetalGrip : poignées ergonomiques en métal

MITIGEUR THERMOSTATIQUE DOUCHE [Réf. : 34771000]

- Longueur: 29.8 cm
- Profondeur: 7.7 cm
- Corps froid: non
- Blocage de la température: 38 °C
- GROHE TurboStat: régulation de la température quasi instantanée
- Sécurité antibrûlure en cas de coupure d'eau froide
- Limiteur de température intégré à 50°C max.

253,20 € TTC / 211,00 € HT



GROHTHERM 1000



+

GROHE MetalGrip : poignées ergonomiques en métal

MITIGEUR THERMOSTATIQUE DOUCHE [Réf. : 34818003]

- Longueur: 31.7 cm
- Profondeur: 8.1 cm
- Corps froid: oui
- Blocage de la température: 38 °C
- GROHE TurboStat: régulation de la température quasi instantanée
- Sécurité antibrûlure en cas de coupure d'eau froide
- Limiteur de température intégré à 50°C max.

278,40 € TTC / 232,00 € HT



GROHTHERM 1000 PERFORMANCE



+

GROHE ProGrip avec surface moletée

MITIGEUR THERMOSTATIQUE DOUCHE [Réf. : 34832000]

- Longueur: 31.3 cm
- Profondeur: 7.9 cm
- Corps froid: oui
- Blocage de la température: 38 °C
- GROHE TurboStat: régulation de la température quasi instantanée
- Sécurité antibrûlure en cas de coupure d'eau froide
- Limiteur de température intégré à 50°C max.

254,40 € TTC / 212,00 € HT



GROHTHERM 800



+

GROHE EcoJoy économies d'eau

MITIGEUR THERMOSTATIQUE DOUCHE [Réf. : 34562000]

- Longueur: 30.5 cm
- Profondeur: 7.3 cm
- Corps froid: non
- Blocage de la température: 38 °C
- GROHE TurboStat: régulation de la température quasi instantanée
- Sécurité antibrûlure en cas de coupure d'eau froide
- Limiteur de température intégré à 50°C max.

222,00 € TTC / 185,00 € HT



SECURITHERM

ÉCONOMIES D'EAU
GARANTIE
10 ANS

■ Arrêt immédiat en eau si coupure d'eau froide ou d'eau chaude



+ Hygiène : intérieur lisse limitant les bactéries



+ Hygiène : absence de clapet anti-retour

MITIGEUR DE LAVABO THERMOSTATIQUE [Réf. : H9726]

■ Longueur: 20.5 cm ■ Profondeur: 15 cm ■ Corps froid : non ■ Blocage de la température : 41 °C ■ Double butée de température : 38°C puis 41°C ■ Réalisation choc thermique : sans démontage ni coupure d'eau ■ Bec orientable, débit réglé à 5 L/min

425,77 € TTC /354,81 € HT

MITIGEUR MURAL THERMOSTATIQUE [Réf. : H9610]

■ Longueur: 18.5 cm ■ Profondeur: 25 cm ■ Corps froid : oui ■ Blocage de la température : 40 °C ■ Séquentiel : ouverture et fermeture sur l'eau froide ■ Isolation thermique antibrûlure Securitouch ■ Corps et bec à intérieur lisse, à faible contenance

429,19 € TTC /357,66 € HT



+ Double butée de température maximale



+ Ouverture et fermeture séquentielles

MITIGEUR DE DOUCHE THERMOSTATIQUE [Réf. : H9741S]

■ Longueur: 28.6 cm ■ Profondeur: 8.4 cm ■ Corps froid : oui ■ Blocage de la température : 41 °C ■ Isolation thermique antibrûlure Securitouch ■ Double butée de température : 38°C et 41°C ■ Débit réglé à 9 L/min

► Également disponible : en ensemble avec support de douchette (réf. H9741SHYG) ■ en ensemble avec colonne de douche (réf. H9741SKIT)

342,00 € TTC /285,00 € HT

MITIGEUR DE DOUCHE THERMOSTATIQUE [Réf. : H9630S]

■ Longueur: 18.4 cm ■ Profondeur: 8.8 cm ■ Corps froid : oui ■ Blocage de la température : 39 °C ■ Absence de clapet anti-retour sur les arrivées ■ Isolation thermique antibrûlure Securitouch ■ Température réglable de l'eau froide jusqu'à 39°C

► Également disponible : en ensemble avec support de douchette (réf. H9630SHYG) ■ en ensemble avec colonne de douche (réf. H9630SKIT)

342,00 € TTC /285,00 € HT

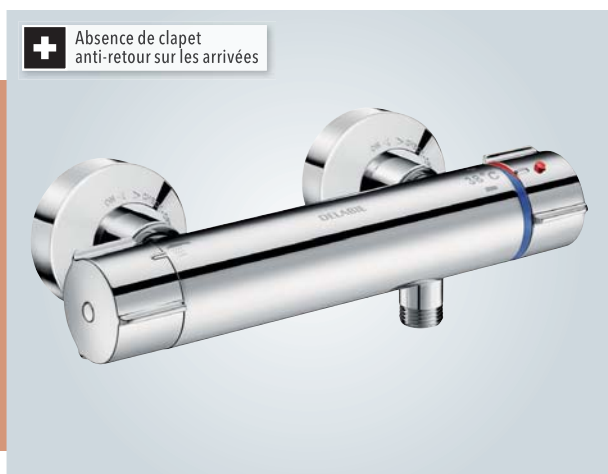

+ Absence de clapet anti-retour sur les arrivées

MITIGEUR DE DOUCHE THERMOSTATIQUE BICOMMANDE [Réf. : H9769]

■ Longueur: 26 cm ■ Profondeur: 9 cm ■ Corps froid : oui ■ Blocage de la température : 41 °C ■ Isolation thermique antibrûlure Securitouch ■ Double butée de température : 38°C et 41°C ■ Réalisation choc thermique : sans démontage ni coupure d'eau

► Également disponible : en ensemble avec support de douchette (réf. H9769HYG) ■ en ensemble avec colonne de douche (réf. H9769KIT)

326,94 € TTC /272,45 € HT



DOMAO 100



ENSEMBLE DOUCHETTE À MAIN ET SUPPORT

[Réf. : ADHY752]

- 1 jet ■ Douchette Ø 70 mm
- Anticalcaire - Support fixe ABS
- Flexible inox chromé, double agrafage, 1.50 m

15,13 € TTC / 12,61 € HT

DOMAO 100



ENSEMBLE

DE DOUCHE [Réf. : ADHY751]

- 1 jet ■ Douchette anticalcaire Ø 70 mm - Barre de douche : Ø 18 mm et H 600 mm
- Flexible inox chromé, double agrafage, 1.50 m
- Porte-savon acrylique positionnable sur toute la hauteur

30,34 € TTC / 25,28 € HT

DOMAO 200



ENSEMBLE BARRE DE DOUCHE

[Réf. : ADHY201]

- 3 jets ■ Douchette anticalcaire Ø 118 mm ■ Barre de douche Ø 19 mm et h 700 mm - Flexible PVC lisse gris, 1.75 m
- Avec écrou anti-torsion, porte-savon acrylique amovible

67,38 € TTC / 56,15 € HT

3 fonctions: pluie, massante, moussante

DOMAO 300



ENSEMBLE BARRE DE DOUCHE

[Réf. : ADHY301]

- Longueur du flexible : 1.75 m
- 2 jets ■ Douchette anticalcaire : Ø 110 mm - Barre de douche Ø 20 mm et h 740 mm
- Flexible lisse PVC gris avec écrou anti-torsion, porte-savon chromé

94,64 € TTC / 81,36 € HT

3 fonctions: pluie, massante, pluie massante

RAINSHOWER SMARTACTIVE 130



+ GROHE SmartTip : sélection du jet grâce à un bouton

DOUCHETTE [Réf. : 26574000]

- 3 jets ■ GROHE DreamSpray : jet parfaitement uniforme ■ Procédé anticalcaire SpeedClean ■ Système de montage universel : s'associe avec tous les flexibles

► **Également disponible** : en blanc, acier, nickel, doré, cuivré, anthracite ■ en brosse

97,80 € TTC / 81,50 € HT

ÉCONOMIES D'EAU

GARANTIE
5 ANS

RAINSHOWER SMARTACTIVE 130



+ Système anti-torsion TwistFree

ENSEMBLE DE DOUCHE [Réf. : 26575000]

- Longueur du flexible : 1.75 m ■ 3 jets ■ Douchette Ø 13 cm, barre de douche L 60 cm ■ Installation facile : adaptation supports muraux aux perçages existants

■ Procédé anticalcaire SpeedClean, GROHE EasyReach porte-savon

201,60 € TTC / 168,00 € HT

ÉCONOMIES D'EAU

GARANTIE
5 ANS

RAINSHOWER SMARTACTIVE 130



+ GROHE SmartTip : sélection du jet grâce à un bouton

DOUCHETTE [Réf. : 26582000]

- 3 jets ■ GROHE DreamSpray : jet parfaitement uniforme ■ Procédé anticalcaire SpeedClean ■ Système de montage universel : s'associe avec tous les flexibles

► **Également disponible** : en blanc, acier, nickel, doré, cuivré, anthracite ■ en brosse

97,80 € TTC / 81,50 € HT

ÉCONOMIES D'EAU

GARANTIE
5 ANS

RAINSHOWER SMARTACTIVE 130



+ Système anti-torsion TwistFree

ENSEMBLE DE DOUCHE [Réf. : 26584000]

- Longueur du flexible : 1.75 m ■ 3 jets ■ Douchette Ø 13 cm, barre de douche L 60 cm ■ Installation facile : adaptation supports muraux aux perçages existants

■ Procédé anticalcaire SpeedClean, GROHE EasyReach porte-savon

204,00 € TTC / 170,00 € HT

ÉCONOMIES D'EAU

GARANTIE
5 ANS

EUPHORIA CUBE+ STICK



+ Procédé anticalcaire SpeedClean

DOUCHETTE [Réf. : 27888000]

- 1 jet ■ Douchette L 21.6 cm, GROHE DreamSpray : jet parfaitement uniforme
- Système de montage universel : s'associe avec tous les flexibles de douche
- GROHE EcoJoy débit limité inférieur à 9.5 L/min

122,40 € TTC / 102,00 € HT



EUPHORIA COSMOPOLITAN STICK



+ Procédé anticalcaire SpeedClean

DOUCHETTE [Réf. : 27400000]

- 1 jet ■ Douchette L 21.6 cm ■ Système de montage universel : s'associe avec tous les flexibles
- GROHE EcoJoy débit limité inférieur à 9.5 L/min

60,60 € TTC / 50,50 € HT



TEMPESTA COSMOPOLITAN 100



+ Procédé anticalcaire SpeedClean

DOUCHETTE [Réf. : 27574002]

- 3 jets ■ DreamSpray jet parfaitement uniforme : GROHE Rain O2, Pluie, Massage
- GROHE EcoJoy débit limité inférieur à 9.5 L/min
- Système de montage universel : s'associe avec tous les flexibles

51,96 € TTC / 43,30 € HT



TEMPESTA 100



+ Procédé anticalcaire SpeedClean

DOUCHETTE [Réf. : 28419002]

- 3 jets ■ DreamSpray jet parfaitement uniforme : GROHE Rain O2, Pluie, Massage
- Système de montage universel : s'associe avec tous les flexibles
- GROHE EcoJoy débit limité inférieur à 9.5 L/min

46,56 € TTC / 38,80 € HT



COX PVD



Hauteur réglable

ODYSSÉE OPEN CLICK



Sélecteur de jet par bouton-poussoir

LADY'S



Colonne recoupable

COLONNE DE DOUCHE

[Réf. : 88PZ250TH]

- Longueur du flexible : 1.50 m ■ 1 jet
- Pomme de tête : Ø 25 cm ■ Bras pivotant

► **Également disponible** : en PVD Grey acier
■ en PVD Noir titanium

1 641,60 € TTC / 1 368,00 € HT

ÉCONOMIES D'EAU

GARANTIE
5 ANS



PVD Noir mat brossé



PVD Noir titanium brillant



PVD Grey acier

COLONNE DE DOUCHE

[Réf. : 730QU3080PTH]

- Longueur du flexible : 1.50 m ■ 1 jet
- Pomme de tête : 25 x 25 cm ■ Douche : 1 jet
- Mitigeur thermostatique en métal

1 065,60 € TTC / 888,00 € HT

ÉCONOMIES D'EAU



GARANTIE

5 ANS

COLONNE DE DOUCHE

[Réf. : 909CR675]

- Longueur du flexible : 1.50 m ■ 1 jet
- Pomme de tête : Ø 22.5 cm ■ Saillie de la pomme de tête : 42 cm

► **Également disponible** : en auburn

1 088,40 € TTC / 907,00 € HT

GARANTIE

5 ANS



Auburn

ADDICT 250



+ Bras pivotant

COLONNE DE DOUCHE

[Réf. : ADPZGR250TH]

- Longueur du flexible : 1.50 m ■ 1 jet
- Pomme de tête : Ø 25 cm inclinable
- Douchette : 1 jet, Ø 11 cm

► Également disponible : en chromé ■ en PVD noir mat brossé

1 851,60 € TTC / 1 543,00 € HT



CUBRA CONFORT



+ Mitigeur corps froid

COLONNE DE DOUCHE

[Réf. : 84QU250TH]

- Longueur du flexible : 1.50 m ■ 1 jet
- Pomme de tête : 25 x 25 cm ■ Douchette : 1 jet
- Hauteur réglable

► Également disponible : en PVD noir mat brossé

718,80 € TTC / 599,00 € HT



PVD
Noir mat
brossé

TROPIC 130



+ Tablette 100% métal

COLONNE DE DOUCHE

[Réf. : 28CR130TH]

- Longueur du flexible : 1.50 m ■ 1 jet ■ Pomme de tête : Ø 13 cm inclinable ■ Douchette : 1 jet

► Également disponible : en PVD noir mat brossé

1 206,00 € TTC / 1 005,00 € HT



PVD
Noir mat
brossé

COBRA



BARRE DE DOUCHE ET DOUCHETTE [Réf. : 978500 000 00]

- Longueur du flexible : 1.5 m
- 1 jet
- Douchette ABS chromé avec système anticalcaire
- Barre de douche Ø 18 mm, L 560 mm, pied réglable et porte-savon
- Flexible métal universel et solide

40,47 € TTC / 33,73 € HT

GARANTIE
2 ANS

MUTINE



BARRE DE DOUCHE ET DOUCHETTE [Réf. : 975200 000 00]

- Longueur du flexible : 1.75 m
- 2 jets
- Douchette ABS chromé avec système anticalcaire
- Barre de douche Ø 18 mm, L 600 mm, pied réglable et porte-savon
- Flexible métal universel et solide

43,81 € TTC / 36,51 € HT

GARANTIE
2 ANS

MORGANE



BARRE DE DOUCHE ET DOUCHETTE [Réf. : 8035000 000 00]

- Longueur du flexible : 1.75 m
- 3 jets
- Douchette ABS chromé avec système anticalcaire
- Barre de douche Ø 18 mm, L 600 mm, pied réglable et porte-savon
- Flexible universel et solide

50,69 € TTC / 42,24 € HT

GARANTIE
2 ANS

SLATE



BARRE DE DOUCHE ET DOUCHETTE [Réf. : 976200 000 00]

- Longueur du flexible : 1.75 m
- 3 jets
- Douchette ABS chromé avec système anticalcaire
- Barre de douche Ø 18 mm design, L 600 mm, pied réglable
- Flexible PVC argent universel NF

49,73 € TTC / 41,44 € HT

GARANTIE
2 ANS

DOMAG 100

- Colonne de douche thermostatique
- Limiteur de température antibrûlure réglable

GARANTIE
5 ANS



COLONNE DE DOUCHE [Réf. : ALG6]

- Type de robinetterie : mitigeur thermostatique
- Jet(s) tête de douche : 1 jet ■ Corps en laiton 20 mm - Poignées ABS, chromé ■ Douchette à main ABS
- Flexible lisse anti-torsion 1.75 m ■ Douchette de tête : ABS Ø 200 mm ■ Raccords excentriques et rosaces laiton

360,36 € TTC / 300,30 € HT

Limiteur de température antibrûlure réglable

COLONNE DE DOUCHE [Réf. : ADOU4NEW]

- Type de robinetterie : mitigeur thermostatique
- Jet(s) tête de douche : 1 jet ■ Corps en laiton 20 mm - Poignées ABS, chromé ■ Douchette à main 1 jet ABS ■ Flexible lisse anti-torsion 1.75 m
- Douchette de tête : ABS 200 x 200 mm ■ Raccords excentriques et rosaces laiton

422,31 € TTC / 351,93 € HT



DOMAO 200



+ Limiteur de température
antibrûlure réglable

COLONNE DE DOUCHE [Réf. : ADOU3]

■ Type de robinetterie : mitigeur thermostatique ■ Colonne ajustable en hauteur - Corps en laiton - Poignées métal, chromé ■ Tête de douche : ronde anticalcaire, Ø 250 mm en laiton ■ Douchette à main ronde : 3 jets ■ Flexible lisse anti-torsion 1.75 m - Raccords excentriques laiton ■ Limiteur de température 38°C

574,00 € TTC / 478,00 € HT

GARANTIE
5 ANS

DOMAO 300



COLONNE DE DOUCHE [Réf. : ALG7]

■ Type de robinetterie : mitigeur thermostatique ■ Jet(s) tête de douche : 1 jet ■ Colonne ajustable en hauteur - Corps en laiton - Poignées métal chromé ■ Douchette à main : 1 jet en laiton ■ Flexible lisse anti-torsion 1.75 m ■ Tête de douche : anticalcaire 250 x 250 mm en laiton - Raccords excentriques et rosaces laiton 60 mm

597,99 € TTC / 498,32 € HT

GARANTIE
5 ANS

EUPHORIA SMARTCONTROL SYSTEM 310



+ GROHE ProGrip avec surface moletée

EUPHORIA SYSTEM 310



+ GROHE FastFixation installation rapide

EUPHORIA SYSTEM 260



+ GROHE FastFixation installation rapide

COLONNE DE DOUCHE [Réf. : 26507000]

- Type de robinetterie : mitigeur thermostatique
- Hydromassante : oui ■ Jet(s) tête de douche : 2 jets (doux PureRain et puissant ActiveRain) ■ Bras de douche L 45 cm, tête de douche Rainshower SmartActive 31 cm
- Douchette à main 11 cm blanche, 3 jets : Rain, SmartRain, Massage ■ GROHE CoolTouch minimise les risques de brûlures
- GROHE SafeStop butée à 38°C + limiteur de température à 43°C (non monté) ■ Procédé anticalcaire SpeedClean, flexible Silverflex anti-torsion 1.75 m

1 197,60 € TTC / 998,00 € HT

GARANTIE
5 ANS



COLONNE DE DOUCHE [Réf. : 26384002]

- Type de robinetterie : mitigeur thermostatique
- Hydromassante : oui ■ Jet(s) tête de douche : 1 jet GROHE PureRain ■ Bras de douche L 45 cm, tête de douche Rainshower Ø 31 cm ■ Douchette à main Euphoria 11 cm, 3 jets : Rain, SmartRain, Massage
- GROHE CoolTouch minimise les risques de brûlures, EcoJoy 9.5 L/min ■ GROHE SafeStop butée à 38°C + limiteur de température intégré à 50°C max.
- Procédé anticalcaire SpeedClean, flexible Silverflex anti-torsion 1.75 m

838,80 € TTC / 699,00 € HT

GARANTIE
5 ANS

COLONNE DE DOUCHE [Réf. : 27615002]

- Type de robinetterie : mitigeur thermostatique
- Hydromassante : oui ■ Jet(s) tête de douche : 3 jets DreamSpray parfaitement uniformes (Rain, SmartRain, Jet) ■ Bras de douche L 45 cm, tête de douche Euphoria 26 cm ■ Douchette à main Euphoria 11 cm, 3 jets : Rain, SmartRain, Massage ■ GROHE CoolTouch minimise les risques de brûlures, EcoJoy 9.5 L/min ■ GROHE SafeStop butée à 38°C + limiteur de température à 43°C (non monté) ■ Procédé anticalcaire SpeedClean, flexible Silverflex anti-torsion 1.75 m

630,00 € TTC / 525,00 € HT

CARTOUCHE
C3

GARANTIE
5 ANS

TEMPESTA COSMOPOLITAN SYSTEM 250



+ Poignées ergonomiques en métal

COLONNE DE DOUCHE [Réf. : 26671000]

■ Type de robinetterie : mitigeur thermostatique
 ■ Hydromassante : non ■ Jet(s) tête de douche : 1 jet GROHE PureRain ■ Bras de douche de 39 cm, Ø tête de douche Tempesta 25 cm ■ Douchette à main Tempesta 10 cm, 2 jets : Rain, Jet, flexible Silverflex anti-torsion 1.75 m ■ GROHE EcoJoy débit limité inférieur à 9.5 L/min ■ GROHE SafeStop butée à 38°C + limiteur de température intégré à 50°C max. ■ Procédé anticalcaire SpeedClean

534,00 € TTC / 445,00 € HT



TEMPESTA COSMOPOLITAN SYSTEM 250 CUBE



+ Poignées ergonomiques en métal

COLONNE DE DOUCHE [Réf. : 26690000]

■ Type de robinetterie : mitigeur thermostatique
 ■ Hydromassante : non ■ Jet(s) tête de douche : 1 jet GROHE PureRain ■ Bras de douche de 39 cm, Ø tête de douche Tempesta 25 cm ■ Douchette à main Tempesta 100 cm, 2 jets : Rain, Jet, Flexible Silverflex anti-torsion 1.75 m ■ GROHE EcoJoy débit limité inférieur à 9.5 L/min ■ GROHE SafeStop butée à 38°C + limiteur de température intégré à 50°C max. ■ Procédé anticalcaire SpeedClean

534,00 € TTC / 445,00 € HT



EUPHORIA SYSTEM 190



+ Procédé anticalcaire

COLONNE DE DOUCHE [Réf. : 26249000]

■ Type de robinetterie : mitigeur thermostatique
 ■ Hydromassante : oui ■ Jet(s) tête de douche : 1 jet GROHE Rain ■ Bras de douche de 39 cm, Ø tête de douche Euphoria 19 cm ■ Douchette à main Euphoria 10 cm, 3 jets : Rain O2, Rain, Massage ■ GROHE EcoJoy débit limité à 9 L/min ■ GROHE SafeStop butée à 38°C + limiteur de température à 43°C (non monté) ■ Flexible Silverflex anti-torsion 1.75 m

Prix : nous consulter





COLONNE DE DOUCHE HYDROMASSAGE NAUTILUS

[Réf. : 499000 408 00]

- Type de robinetterie : mitigeur thermostatique avec cartouche Vernet NF
- Hydromassante : oui
- Jet(s) tête de douche : 1 jet pluie, Ø 200 mm orientable avec système anticalcaire
- Douchette à main incluse
- 3 jets (pluie, massage et combiné) avec système anticalcaire
- Flexible de douche en PVC effet argenté certifié NF de longueur 1.75 m
- Tablette porte-objet
- Facile à raccorder sur arrivées d'eau existantes, se pose en angle ou en façade
- La partie accolée au mur couvre une surface de 800 x 209 mm, se pose en angle ou en façade

► **Également disponible** : sans buses de massage (réf. 499003) ■ en ardoise de synthèse noir mat (réf. 513300 et 523300)

À partir de **1 108,00 € TTC** / 923,03 € HT

FABRICATION GARANTIE **2 ANS**

Blanc intemporel Ardoise de synthèse, noir mat

COLONNE DE DOUCHE HYDROMASSAGE ISME

[Réf. : 517000 000 00]

- Type de robinetterie : mitigeur thermostatique avec cartouche Vernet NF
- Hydromassante : oui
- Jet(s) tête de douche : 1 ABS chromé
- Douchette à main incluse
- Zone d'aspersion basse Energic zone jet pluie - Zone d'aspersion haute 1 jet pluie : 300 x 145 mm
- Système anticalcaire
- Large tablette de rangement blanche avec support de douche intégré
- Flexible de douche en PVC effet argenté certifié NF de longueur 1.75 m
- Dimensions : l 27.4 x p 52.10 x h 107 cm

685,55 € TTC / 571,28 € HT

FABRICATION GARANTIE **2 ANS**

COLONNE DE DOUCHE HYDROMASSAGE DUNE

[Réf. : 517200 000 00]

- Type de robinetterie : mitigeur thermostatique avec cartouche Vernet NF
- Hydromassante : oui
- Douchette à main incluse
- Zone d'aspersion basse Energic zone jet pluie - Zone d'aspersion haute jet pluie : 450 x 145 mm
- 1 jet laiton chromé avec système anticalcaire
- Tablette de rangement noire et support de douchette intégré
- Flexible de douche en PVC effet argenté certifié NF de longueur 1.75 m
- Dimensions : l 21 x p 56.2 x h 120 cm

963,85 € TTC / 803,21 € HT

FABRICATION GARANTIE **2 ANS**



+ Facile à raccorder sur robinetterie existante

CLASSIC 2 [Réf. : 501700 000 00]

■ Type de robinetterie : sans robinetterie
 ■ Hydromassante : non ■ Jet(s) tête de douche : 1 jet pluie orientable, Ø 250 mm ■ Douchette à main incluse ■ 3 jets (pluie, massant et moussant) - Système anticalcaire ■ Flexibles de douche métal double agrafage ■ Crosse métal Ø 22 mm ■ Fixation murale réglable en hauteur et en profondeur ■ Inverseur laitton permettant de sélectionner pomme haute ou douchette

188,80 € TTC / 157,34 € HT

GARANTIE
2 ANS



+ Ajustable en hauteur et profondeur

TOUAREG [Réf. : 668300 000 00]

■ Type de robinetterie : mitigeur thermostatique avec cartouche Vernet NF ■ Hydromassante : non ■ Jet(s) tête de douche : 1 jet pluie orientable, 300 x 300 mm ■ Douchette à main incluse ■ 3 jets (pluie, massant et moussant) - Système anticalcaire ■ Flexible de douche en PVC effet argenté certifié NF de longueur 1.75 m ■ Crosse laitton chromé 25 x 25 mm, hauteur réglable de 106 à 158 cm ■ Tablettes de rangement réglables

► **Également disponible** : avec/sans tablettes - Avec robinetterie mécanique ■ en version ciel de pluie 400 x 400 mm

À partir de **760,00 € TTC / 633,59 € HT**

GARANTIE
2 ANS



+ Crosse et curseur design

ESSENTIALIS 2 [Réf. : 669200 000 00]

■ Type de robinetterie : mitigeur thermostatique ■ Hydromassante : non ■ Jet(s) tête de douche : 1 jet pluie orientable, Ø 250 mm ■ Douchette à main incluse ■ 3 jets (pluie, massant et moussant) - Système anticalcaire ■ Flexible de douche métal double agrafage ■ Crosse métal Ø 24 mm, hauteur réglable de 81 à 135 cm ■ Fixation murale réglable en hauteur et en profondeur

378,89 € TTC / 315,74 € HT

GARANTIE
2 ANS



☒ Système Hotblock : sécurité antibûlure

COLONNE DE DOUCHE

[Réf. : 944801RP300NM]

- Type de robinetterie : mitigeur thermostatique
- Hydromassante : non ■ Douchette à main incluse
- Douchette : 3 positions ■ Tête de douche : Ø 300 mm
- Poignées métalliques - Barre fixe
- Thermostop 38°C ■ Noir mat

► **Également disponible** : avec barre télescopique

À partir de **840,00 € TTC** / 700,00 € HT



☒ Barre télescopique

COLONNE DE DOUCHE

[Réf. : 9454RM300]

- Type de robinetterie : mitigeur thermostatique métallique
- Hydromassante : non ■ Douchette à main incluse
- Tête de douche : en métal, Ø 300 mm
- Douchette type Micro ■ Système Hotblock : sécurité antibûlure
- Thermostop 38°C

► **Également disponible** : barre fixe

À partir de **922,00 € TTC** / 769,00 € HT



☒ Barre télescopique

COLONNE [Réf. : 945602RP300]

- Type de robinetterie : mitigeur bain/douche thermostatique
- Hydromassante : non ■ Douchette à main incluse
- Tête de douche : Ø 300 mm
- Douchette : 3 positions ■ Poignées métalliques
- Système Hotblock : sécurité antibûlure
- Thermostop 38°C

À partir de **1 014,00 € TTC** / 845,00 € HT

GROHTHERM SMARTCONTROL



GROHTHERM SMARTCONTROL



SET DE DOUCHE RAINSHOWER SMARTACTIVE 310 ROND [Réf. : 34705000]

- Type de robinetterie : thermostatique ■ Douche de tête : fixation murale
- Nombre de jet(s) douche de tête : 2 ■ Corps à encastrer GROHE Rapido Smartbox
- Set douche de tête Rainshower SmartActive 310 Rond ■ Thermostatique encastré avec 3 sorties ■ Douchette à main Euphoria Cosmopolitan Stick, support et raccord mural 1/2 Rainshower ■ Bras de douche horizontal 40 cm et corps encastré

1 654,00 € TTC / 1 379,00 € HT

GARANTIE 10 ANS

SET DE DOUCHE RAINSHOWER SMARTACTIVE 310 CUBE [Réf. : 34804000]

- Type de robinetterie : thermostatique ■ Douche de tête : fixation murale
- Nombre de jet(s) douche de tête : 2 ■ Corps à encastrer GROHE Rapido Smartbox
- Set douche de tête Rainshower SmartActive 310 Cube ■ Thermostatique encastré avec 3 sorties ■ Douchette à main Euphoria Cube ■ Support de douche mural Euphoria Cube + flexible Rotaflex 50 cm

1 600,80 € TTC / 1 334,00 € HT

GARANTIE 10 ANS



GROHTHERM



ENSEMBLE DE DOUCHE AVEC RAINSHOWER COSMOPOLITAN 210

[Réf. : 34732000]

- Type de robinetterie : thermostatique
- Douche de tête : fixation murale
- Nombre de jet(s) douche de tête : 1
- Façade Grohtherm avec Aquadimmer
- Corps à encastrer universel 1/2
- Douche de tête Rainshower Cosmopolitan 21 cm en métal
- Douchette à main Sena, flexible Silverflex 125 cm
- Support et coude de raccord mural Rainshower

Prix : **nous consulter**

GARANTIE
10 ANS



GROHTHERM

ENSEMBLE DE DOUCHE AVEC RAINSHOWER COSMOPOLITAN 210

[Réf. : 34734000]

- Type de robinetterie : thermostatique
- Douche de tête : fixation murale
- Nombre de jet(s) douche de tête : 1
- Façade Grohtherm avec Aquadimmer
- Corps à encastrer universel 1/2
- Douche de tête Rainshower Cosmopolitan 21 cm en métal
- Bras de douche Rainshower 42 cm, coude à encastrer
- Douchette à main Euphoria, flexible Silverflex 125 cm

Prix : **nous consulter**

GARANTIE
10 ANS

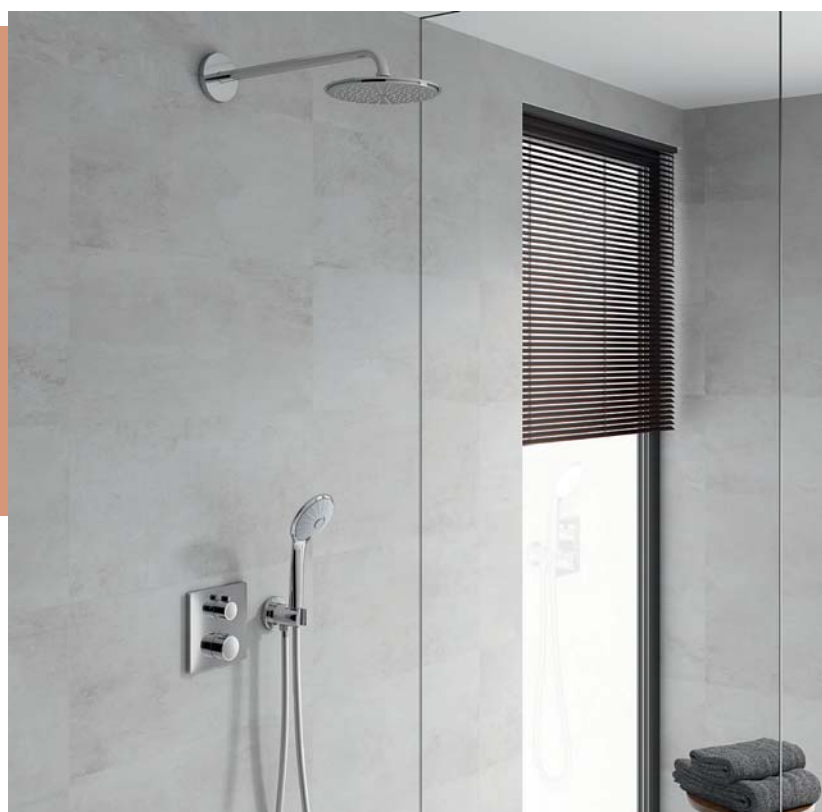

COX PVD



ROBINETTERIE ENCASTRÉE, PACK DE DOUCHE

[Réf. : 43PZ690TH]

- Type de robinetterie : mitigeur thermostatique en métal
- Douchette à main incluse
- Douche de tête : fixation murale
- Nombre de jet(s) douche de tête : 1
- Pomme de tête : Ø 25 cm
- Douchette : 1 jet
- Longueur bras : 30 cm
- Flexible : 1.50 m

► **Également disponible** : en PVD Grey acier
■ en PVD Noir titanium

1 641,60 € TTC / 1 368,00 € HT

ECONOMIES D'EAU
💧

GARANTIE
5 ANS



PVD Noir
mat brossé



PVD Noir
titanium
brillant



PVD Grey
acier

ODYSSÉE

ROBINETTERIE ENCASTRÉE, PACK DE DOUCHE

[Réf. : 730CR690TH]

- Type de robinetterie : mitigeur thermostatique 100% métal
- Douchette à main incluse
- Douche de tête : fixation murale
- Nombre de jet(s) douche de tête : 1
- Pomme de tête : 25 x 25 cm
- Douchette : 1 jet
- Flexible : 1.50 m
- Tablette en métal

1 578,00 € TTC / 1 315,00 € HT

GARANTIE
5 ANS

*Systeme
open click*



ADDICT PVD



Pomme de tête inclinable

ROBINETTERIE ENCASTRÉE, PACK DE DOUCHE

[Réf. : ADCN690TH]

- Type de robinetterie : mitigeur thermostatique en métal
- Douche à main incluse ■ Douche de tête : fixation murale
- Nombre de jet(s) douche de tête : 1 ■ Pomme de tête : Ø 25 cm
- Douche à main : 1 jet, antidérapante ■ Flexible : 1.50 m

► **Également disponible** : en PVD noir mat brossé
■ en PVD rose gold

1 603,20 € TTC / 1 336,00 € HT



ROBINETTERIE ENCASTRÉE, PACK DE DOUCHE [Réf. : 97004CROMO]

- Type de robinetterie : mitigeur thermostatique en métal
- Douche à main incluse ■ Douche de tête : ciel de pluie
- Nombre de jet(s) douche de tête : 1
- Pomme de tête : 36.5 x 36.5 cm ■ Douche à main : 1 jet
- Flexible : 1.50 m

2 534,40 € TTC / 2 112,00 € HT



Box d'encastrement incluse



RAINLIGHT CHROMOTHÉRAPIE



EUROCUBE E



✚ Limiteur de température ajustable

MITIGEUR LAVABO INFRAROUGE

[Réf. : 36441000]

■ Hauteur sous bec : 20 cm ■ Longueur du bec : 15 cm
 ■ Matière du corps : laiton ■ Alimentation pile lithium 6 V, type CR-P2 ■ Durée de vie des piles : environ 7 ans (150 activations par jour)

► **Également disponible** : en version alimentation secteur

951,60 € TTC (dont 0,14 € d'éco-part)

793,00 € HT (dont 0,12 € d'éco-part)



ESSENCE E



✚ Limiteur de température ajustable

MITIGEUR LAVABO INFRAROUGE

[Réf. : 36445000]

■ Hauteur sous bec : 21.1 cm ■ Longueur du bec : 12.7 cm ■ Matière du corps : laiton ■ Alimentation pile lithium 6 V, type CR-P2 ■ Durée de vie des piles : environ 7 ans ■ Zone de rotation ajustable 0° / 150° / 360°

740,40 € TTC (dont 0,14 € d'éco-part)

617,00 € HT (dont 0,12 € d'éco-part)



BAU COSMO E



✚ Limiteur de température ajustable

MITIGEUR LAVABO INFRAROUGE

[Réf. : 36451000]

■ Hauteur sous bec : 10.6 cm ■ Longueur du bec : 10.7 cm ■ Matière du corps : polymère ■ GROHE EcoJoy mousseur 5 L/min ■ GROHE Zero conduit d'eau isolé, sans plomb ni nickel

267,60 € TTC (dont 0,14 € d'éco-part)

223,00 € HT (dont 0,12 € d'éco-part)



EUROSMART COSMO E



Limiteur de température ajustable

MITIGEUR LAVABO INFRAROUGE [Réf. : 36327001]

■ Hauteur sous bec : 10.6 cm ■ Longueur du bec : 10.7 cm
 ■ Matière du corps : laiton ■ GROHE EcoJoy mousseur 5 L/min ■ Alimentation pile lithium 6 V - type CR-P2 ■ Durée de vie des piles : environ 7 ans

459,60 € TTC (dont 0,14 € d'éco-part)

383,00 € HT (dont 0,12 € d'éco-part)

NEO SENSOR



Utilisation sans contact, 100% hygiène des mains

ROBINET SIMPLE ÉLECTRONIQUE SUR PLAGE [Réf. : 57038]

■ Hauteur sous bec : 9.5 cm ■ Longueur du bec : 12 cm ■ Matière du corps : métal moulé injecté chromé ■ Alimentation hydraulique : G 1/2 ■ Alimentation : secteur 7 V via 12 - 24 V ■ Débit : 1.9 L/min ■ Rinçage automatique ■ Paramètres modifiables

► Également disponible : en version pile et en secteur 230 V ■ en version murale

328,21 € TTC / 273,51 € HT



SO'O



Utilisation sans contact, 100% hygiène des mains

MITIGEUR ÉLECTRONIQUE POUR LAVABO [Réf. : 56196]

■ Hauteur sous bec : 12.2 cm ■ Longueur du bec : 13.2 cm ■ Matière du corps : métal moulé injecté noir et capot or rose ■ Alimentation hydraulique : G 3/8 - Pile 6 V CRP2 intégrée ■ Débit : 3 L/min

► Également disponible : en version secteur, en version chromée, avec capots personnalisables ■ avec possibilité de rehausse 150 mm pour vasque haute

479,88 € TTC / 399,90 € HT



PRESTO NOVA



Déclenchement de l'écoulement d'eau par détection

MITIGEUR ÉLECTRONIQUE POUR LAVABO [Réf. : 55387]

■ Hauteur sous bec : 13.8 cm ■ Longueur du bec : 14.1 cm ■ Matière du corps : corps et capot en métal moulé injecté ■ Noir mat ■ Alimentation hydraulique : G 3/8 ■ Alimentation électrique : pile lithium 6 volts type CRP2 intégrée ■ Rinçage automatique ■ Paramètres modifiables

► Également disponible : en version chrome ■ en chrome et capot black chrome

479,88 € TTC / 399,90 € HT



Déclenchement de l'écoulement d'eau par détection

ROBINET SIMPLE ÉLECTRONIQUE POUR LAVABO [Réf. : 55393]

■ Hauteur sous bec : 13.8 cm ■ Longueur du bec : 14.1 cm ■ Matière du corps : corps et capot en métal moulé injecté ■ Corps chrome et capot black chrome ■ Alimentation hydraulique : G 3/8 ■ Alimentation électrique : pile lithium 6 volts type CRP2 intégrée ■ Rinçage automatique ■ Paramètres modifiables

► Également disponible : en version chrome ■ en version noir mat avec liseré cuivre

383,14 € TTC / 319,28 € HT

Espace toilettes





- WC à poser / WC suspendus
- Bâti-supports, habillages et plaques
- WC lavants
- Lave-mains
- Abattants
- Broyeurs

p.220
p.227
p.232
p.234
p.239
p.242

L'espace toilettes EN PRATIQUE

De la cuvette à l'abattant, découvrez les spécificités propres à chaque WC :
à poser ou suspendu avec réservoir encastré, sans bride, avec fonction lavante...

JE PENSE AU LAVE-MAINS !

Indispensable du point de vue de l'hygiène, il peut être simple et sobre, mais aussi déco et original. Très pratique, associé à un petit meuble de rangement.



01. DES DÉTAILS QUI FONT LA DIFFÉRENCE

Suspendu ou sur pied ?

SUSPENDU

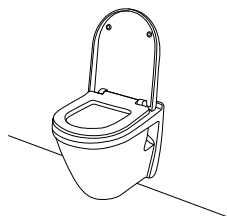

Facilite le nettoyage au sol, est moins massif et d'allure contemporaine

SUR PIED

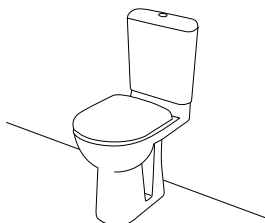

Plus rapidement posé, il offre un accès aisé au mécanisme de chasse

Avec ou sans bride ?

SANS BRIDE



Dépourvu de recoins où se logent les saletés, l'intérieur de la cuvette est plus facile à entretenir

Caréné ou pas ?



L'extérieur du WC caréné est lisse, les fixations sont cachées, le nettoyage est aisé

CHOISIR UN ABATTANT

- En général en plastique **Thermodur**, qui peut être plus ou moins fin (slim) ou recouvrant.
- L'option **frein de chute** ralentit la descente de la lunette : ni bruit, ni choc, ni petits doigts coincés !
- **Déclipsable**, plus facile à nettoyer et doté de charnières en inox, il est solide.

ZOOM SUR LE WC BROYEUR

Le broyeur, à associer à un WC existant, ou le WC broyeur, qui intègre le système de broyage, **permet d'installer un WC à peu près partout**. Il suffit de disposer d'une évacuation en PVC de 32 mm de diamètre et d'une prise de courant.



02. LES SOLUTIONS POUR SE LAVER AUX TOILETTES

■ La douchette

Branchée sur le robinet de la chasse, la douchette hygiénique permet de se laver, de nettoyer la cuvette, de remplir une bassine...

■ L'abattant lavant

Il remplace l'abattant existant, et ajoute, selon les modèles, une ou deux buses lavantes, le chauffage de l'eau et le séchage.

■ Le WC lavant

Au-delà des fonctions de lavage et de séchage, il peut absorber les odeurs, disposer d'automatismes (éclairage, ouverture du couvercle de l'abattant...).



03. LES 4 CRITÈRES D'ACHAT D'UN BÂTI-SUPPORT

1. **La hauteur et la largeur** de l'espace disponible.
2. **La nature du sol et du mur** d'appui déterminent le type de bâti-support :
 - universel (fixation au sol et éventuellement au mur),
 - autoportant (fixé uniquement au sol),
 - en applique (fixation unique sur mur porteur).
3. **La plaque de commande** (matériau, esthétique, fonctions ajoutées).
4. **L'habillage du bâti-support**, disponible chez certains fabricants, en prêt-à-posser.

iCON SQUARE



Caréné

iCON



Caréné

PACK WC AU SOL [Réf. : 500.820.00.1]

- Dim. : h 83 x l 37.5 x p 64 cm
- Cuvette sans bride Rimfree®
- Rinçage double touche
- Abattant déclinable frein de chute inclus
- Sortie multidirectionnelle
- Alimentation latérale gauche/droite ou en bas, fixations cachées

À partir de **964,79 € TTC** / 803,99 € HT

GARANTIE
10 ANS

PACK WC AU SOL [Réf. : 500.821.00.1]

- Dim. : h 83 x l 37 x p 63.5 cm
- WC compact
- Cuvette sans bride
- Abattant déclinable frein de chute inclus
- Rinçage double touche
- À fond creux, avec réservoir
- Sortie multidirectionnelle
- Alimentation latérale gauche/droite ou en bas, fixations cachées

À partir de **734,90 € TTC** / 612,42 € HT

GARANTIE
10 ANS

RENOVA COMPACT MULTI



Semi-caréné

SMYLE



Semi-caréné

PACK WC AU SOL [Réf. : 501.859.00.1]

- Dim. : h 79.5 x l 36.5 x p 61.5 cm
- WC compact
- Cuvette sans bride
- Abattant déclinable frein de chute inclus
- Réservoir réversible, alimentation latérale
- Sortie multidirectionnelle

510,88 € TTC / 425,73 € HT

GARANTIE
10 ANS



PACK WC AU SOL [Réf. : 500.822.00.1]

- Dim. : h 84 x l 37.5 x p 63.5 cm
- Abattant déclinable frein de chute non inclus
- Sortie multidirectionnelle, alimentation latérale
- Fixation cachée
- Rinçage double touche

692,10 € TTC / 576,75 € HT

GARANTIE
10 ANS

ONE



PACK WC SUSPENDU [Réf. : 500.201.01.1]

■ Dim. : 1 37 x p 54 cm ■ Cuvette sans bride ■ Abattant déclinable frein de chute inclus ■ Fixation facile grâce à la fixation murale Geberit type EFF3 pour WC ■ Hauteur de l'assise réglable de 41 à 45 cm ■ Technologie de rinçage TurboFlush - Caréné

► Égaleme^{nt} disponible : avec cache chromé

880,42 € TTC / 733,68 € HT

GARANTIE
10 ANS

*Abattant
démontable
sans outil*

ONE

PACK WC SUSPENDU [Réf. : 500.202.01.1]

■ Dim. : 1 37 x p 54 cm ■ Cuvette sans bride ■ Abattant déclinable frein de chute inclus ■ Fixation facile grâce à la fixation murale Geberit type EFF3 pour WC ■ Hauteur de l'assise réglable de 41 à 45 cm ■ Technologie de rinçage TurboFlush - Caréné

910,99 € TTC / 759,16 € HT

*Abattant
démontable
sans outil*



iCON



PACK WC SUSPENDU [Réf. : 500.784.01.1]

■ Dim. : h 38 x l 36.5 x p 53 cm ■ Cuvette sans bride Rimfree® ■ Abattant déclinable frein de chute inclus ■ Fixation facile grâce à la fixation murale Geberit type EFF2 pour WC

601,18 € TTC / 508,48 € HT

GARANTIE
10 ANS

Caréné

ICON SQUARE



+ Caréné

PACK WC SUSPENDU [Réf. : 500.807.00.1]

■ Dim. : h 35.7 x l 36.5 x p 54 cm ■ Cuvette sans bride Rimfree® ■ Abattant déclinable frein de chute inclus ■ Fixation facile grâce à la fixation murale Geberit type EFF2 pour WC

694,55 € TTC / 578,79 € HT

GARANTIE
10 ANS

RENOVA PLAN



+ Semi-caréné

PACK WC SUSPENDU [Réf. : 500.816.00.1]

■ Dim. : h 37.4 x l 35.6 x p 54 cm ■ Cuvette sans bride Rimfree® ■ Abattant déclinable frein de chute inclus

478,12 € TTC / 398,43 € HT

GARANTIE
10 ANS

RENOVA



PACK WC SUSPENDU [Réf. : 500.801.00.1]

■ Dim. : h 40.5 x l 37 x p 54 cm ■ Cuvette sans bride Rimfree® ■ Abattant déclinable frein de chute inclus

358,28 € TTC / 298,57 € HT

GARANTIE
10 ANS

LINEO

- Pour l'habillage des bâti-supports Geberit Duofix pour WC suspendu
- Pour WC suspendus avec entraxe de fixation de 18 cm



REHAUSSE POUR HABILLAGE POUR BÂTI-SUPPORT GEBERIT DUOFIX POUR WC SUSPENDU [Réf. : 009777PBLBB]

■ Dim. : L 55 x l 24.9 cm x Ép 4 mm ■ Type de pose : pour montage sur sols finis ■ Matière(s) : MDF ■ Utilisation pour montage surélevé de 5 ou 8 cm de bâti-supports

57,31 € TTC / 47,76 € HT

GARANTIE
2 ANS

HABILLAGE POUR BÂTI-SUPPORT GEBERIT DUOFIX POUR WC SUSPENDU [Réf. : 009776PBLBB]

■ Dim. : h 120.5 x l 55 x p 25 cm ■ Pour WC suspendus avec dimensions de raccordement selon EN 33:2011 ■ Pour montage sur sols finis

**532,61 € TTC (dont 1,80 € d'éco-part)
443,84 € HT (dont 1,50 € d'éco-part)**

GARANTIE
2 ANS

MONOLITH+

GARANTIE
2 ANS

- Double chasse par commandes sensibles électroniques
- Capteur de luminosité pour détection jour/nuit



Carène

PACK WC SUSPENDU iCON SQUARE [Réf. : 500.807.00.1]

- Dim. : h 35.7 x l 36.5 x p 54 cm ■ Cuvette sans bride Rimfree® ■ Abattant déclinable frein de chute inclus
- Fixation facile grâce à la fixation murale Geberit type EFF2 pour WC

694,55 € TTC / 578,79 € HT



■ Hauteur de fixation de la cuvette des WC 35 ± 1 cm

PANNEAU SANITAIRE POUR WC SUSPENDU

[Réf. : 131.031.S1.5]

- Dim. : h 114 x l 50.5 x p 10.6 cm ■ Rinçage double touche ■ Possibilité de compenser les tolérances de construction ■ Adaptable en hauteur jusqu'à 7 cm

► Également disponible : pour les WC au sol et les bidets ■ en 4 finitions

1 378,74 € TTC / 1 148,95 € HT

AVENTO



PACK WC AVEC CUVETTE SUR PIED [Réf. : 5641Q701]

■ Dim. : h 79 x l 37 x p 65.5 cm ■ Cuvette sans bride ■ Avec abattant ultraplats SlimSeat amovible, descente progressive et réservoir ■ Sortie horizontale Vario

► Également disponible : avec option CeramicPlus (traitement facilitant l'entretien)

548,00 € TTC / 457,00 € HT

GARANTIE
5 ANS

VICARE



COMBIPACK WC [Réf. : 4620H701]

■ Dim. : h 85.5 x l 36 x p 71 cm ■ WC rallongé ■ Cuvette sans bride ■ Abattant frein de chute inclus ■ Modèle sur pied - Forme ovale - Sortie horizontale ■ Adapté aux normes d'accessibilité pour personnes à mobilité réduite ■ DualFlush : la chasse à deux volumes respectueuse de l'environnement

548,00 € TTC / 457,00 € HT

GARANTIE
5 ANS

O.NOVO PLUS



PACK WC AVEC CUVETTE SUR PIED [Réf. : 5661F701]

■ Dim. : h 79 x l 36 x p 68 cm ■ Cuvette sans bride ■ Abattant amovible et à descente progressive ■ Sortie horizontale ■ Réservoir avec mécanisme à touche EcoFlush

► Également disponible : avec option CeramicPlus (traitement facilitant l'entretien)

448,00 € TTC / 373,00 € HT

GARANTIE
5 ANS

O.NOVO COMPACT



PACK WC SUR PIED [Réf. : 5689FR01]

■ Dim. : h 80 x l 36 x p 63 cm ■ WC compact ■ Cuvette sans bride ■ Abattant amovible et à descente progressive ■ Sortie horizontale ■ Réservoir avec mécanisme à touche EcoFlush

► Également disponible : avec option CeramicPlus (traitement facilitant l'entretien)

590,00 € TTC / 492,00 € HT

GARANTIE
5 ANS

AVENTO



+ CeramicPlus pour un nettoyage rapide et hygiénique

PACK WC AVEC CUVETTE SUSPENDUE [Réf. : 5656FS01]

■ Dim. : h 40 x l 37 x p 53 cm ■ Sans bride DirectFlush : rinçage haute performance
■ Abattant ultra-plat SlimSeat, amovible et à descente progressive ■ Sortie horizontale

► Également disponible : en blanc CeramicPlus

480,00 € TTC / 400,00 € HT

GARANTIE
5 ANS

ARCHITECTURA DIRECTFLUSH



+ Sans bride DirectFlush : rinçage haute performance

PACK WC AVEC CUVETTE SUSPENDUE [Réf. : 4694FR01]

■ Dim. : h 40 x l 37 x p 53 cm ■ Cuvette sans bride ■ Abattant amovible et à descente progressive ■ Sortie horizontale ■ Fixations cachées

► Également disponible : avec option CeramicPlus (traitement facilitant l'entretien)

419,00 € TTC / 349,00 € HT

GARANTIE
5 ANS

SUBWAY 2.0



+ Set de fixations invisibles SupraFix 3.0

PACK WC AVEC CUVETTE SUSPENDUE [Réf. : 5614R201]

■ Dim. : h 41.5 x l 37 x p 56 cm ■ Sans bride DirectFlush : rinçage haute performance
■ Abattant ultra-plat SlimSeat, amovible et à descente progressive ■ Sortie horizontale

► Également disponible : avec option CeramicPlus (traitement facilitant l'entretien)

569,00 € TTC / 474,00 € HT

GARANTIE
5 ANS

O.NOVO



+ DirectFlush : rinçage haute performance

PACK WC AVEC CUVETTE SUSPENDUE [Réf. : 5660FR01]

■ Dim. : l 36 x p 56 cm ■ Cuvette sans bride ■ Abattant amovible et à descente progressive ■ Sortie horizontale

► Également disponible : avec option CeramicPlus (traitement facilitant l'entretien)

308,00 € TTC / 257,00 € HT

GARANTIE
5 ANS



BAU CERAMIC



PACK WC À POSER [Réf. : 39496000]

- Dim. : h 77.2 x l 34.3 x p 61.9 cm
- WC compact
- Cuvette sans bride
- Abattant frein de chute inclus
- Volume de chasse 3/6 L

350,40 € TTC / 292,00 € HT

GARANTIE
5 ANS

ESSENCE CERAMIC



PACK WC SUSPENDU [Réf. : 39577000+3957100H]

- Dim. : h 42 x l 36 x p 54 cm
- WC compact
- Cuvette sans bride
- Abattant frein de chute inclus
- PureGuard : traitements anticalcaire et antibactérien
- Entièrement caréné avec fixations invisibles
- Volume de chasse 3/4.5 L

660,00 € TTC / 550,00 € HT

GARANTIE
5 ANS

EURO CERAMIC



PACK WC SUSPENDU [Réf. : 3920600H+39330001]

- Dim. : h 31.6 x l 37.4 x p 49 cm
- WC compact
- Cuvette sans bride
- Abattant frein de chute inclus
- Entièrement caréné avec fixations invisibles
- PureGuard : traitements anticalcaire et antibactérien
- Technologie de chasse GROHE Triple Vortex avec un volume de 3/5 L

- ▶ **Également disponible** : avec abattant WC sans frein de chute (réf. 3931001)
- avec cuvette sans traitement (réf. 39206000)

541,20 € TTC / 451,00 € HT

GARANTIE
5 ANS

BAU CERAMIC



PACK WC SUSPENDU [Réf. : 39351000]

- Dim. : h 42 x l 30.4 x p 53.1 cm
- WC compact
- Cuvette sans bride
- Abattant frein de chute inclus
- Volume de chasse 3/6 L

250,80 € TTC / 209,00 € HT

GARANTIE
5 ANS

DUOFIX SIGMA



BÂTI-SUPPORT [Réf. : 111.333.00.5]

■ Dim. : h 112 x l 50 x p 19.5 cm ■ Bâti-support autoportant ■ Réservoir à encastrer avec déclenchement frontal et isolé contre la condensation ■ Équipé d'un fourreau destiné à l'alimentation des WC lavants AquaClean

À partir de **529,52 € TTC** / 441,27 € HT

GARANTIE
10 ANS

Solution universelle

DUOFIX SIGMA



BÂTI-SUPPORT WC EN APPLIQUE [Réf. : 111.796.00.1]

■ Dim. : h 114 x l 50 x p 8 cm ■ Bâti-support au sol ■ Réservoir à encastrer avec déclenchement frontal et isolé contre la condensation ■ Équipé d'un fourreau destiné à l'alimentation des WC lavants AquaClean

484,43 € TTC / 403,69 € HT

GARANTIE
10 ANS

DUOFIX OMEGA



BÂTI-SUPPORT [Réf. : 111.009.00.1]

■ Dim. : h 82 x l 50 x p 19.5 cm ■ Bâti-support autoportant ■ Réservoir à encastrer avec déclenchement frontal ou depuis le dessus ■ Réservoir à encastrer isolé contre la condensation ■ Équipé d'un fourreau destiné à l'alimentation des WC lavants AquaClean

588,11 € TTC / 490,09 € HT

GARANTIE
10 ANS

SIGMA20



+ Montage sans outil

PLAQUE DE DÉCLENCHEMENT WC [Réf. : 115.882.xx.1]

- Dim. : L 24.6 x l 16.4 cm ■ Matière(s) : matière synthétique de haute qualité ou acier inoxydable ■ Couleur : noir mat laqué ■ Double déclenchement
- Pour le déclenchement du rinçage des réservoirs à encastrer Sigma
- Déclenchement frontal ■ Force de déclenchement < 20 N

► **Également disponible** : en 14 coloris

À partir de **111,23 € TTC** / 92,69 € HT

GARANTIE
2 ANS

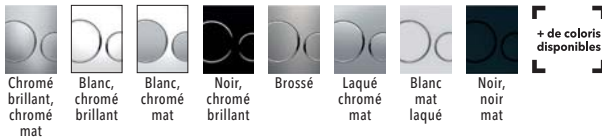

SIGMA21



+ Montage sans outil

PLAQUE DE DÉCLENCHEMENT WC [Réf. : 115.884.xx.1]

- Dim. : L 24.6 x l 16.4 cm ■ Matière(s) : verre, grès céramique, pierre naturelle, bois
- Couleur : ardoise Mustang ■ Double déclenchement ■ Pour le déclenchement du rinçage des réservoirs à encastrer Sigma ■ Déclenchement frontal
- Force de déclenchement < 20 N

► **Également disponible** : en 9 finitions pour la version chromée ■ en 6 finitions pour les 3 autres couleurs de touches

À partir de **286,64 € TTC** / 238,87 € HT

GARANTIE
2 ANS

SIGMA50



+ Montage sans outil

PLAQUE DE DÉCLENCHEMENT WC [Réf. : 115.788.xx.2]

- Dim. : L 24.6 x l 16.4 cm ■ Matière(s) : verre, grès céramique, pierre naturelle, bois
- Couleur : sable ■ Double déclenchement ■ Pour le déclenchement du rinçage des réservoirs à encastrer Sigma ■ Déclenchement frontal ■ Force de déclenchement < 20 N

► **Également disponible** : en 9 finitions pour la version chromée ■ en 6 finitions pour les 3 autres couleurs de touches

À partir de **285,04 € TTC** / 237,53 € HT

GARANTIE
2 ANS

SIGMA80



+ Montage sans outil

PLAQUE DE DÉCLENCHEMENT WC [Réf. : 116.090.xx.1]

- Dim. : L 24.7 x l 16.4 cm ■ Matière(s) : verre ■ Couleur : noir ■ Double déclenchement
- Pour le déclenchement du rinçage des réservoirs à encastrer Sigma
- Déclenchement manuel du rinçage, sans contact ■ Détecteur infrarouge auto-ajustable

► **Également disponible** : en verre réfléchissant

1 331,23 € TTC (dont 0,25 € d'éco-part)

1 109,36 € HT (dont 0,21 € d'éco-part)

GARANTIE
2 ANS



PACK WC TRIO [Réf. : 10 0051 27]

- Dim. : h 97.2 x l 58.9 x p 25.7 cm
- Bâti-support au sol
- Vasque blanche en céramique
- Robinet eau froide à manette et bouton double volume chromé brillant
- Économiseur d'eau : recyclage d'eau grâce à la vasque qui remplit le réservoir - Robinet flotteur à ouverture différée - Chasse d'eau 2.5/4 L
- Meuble mélaminé blanc
- Cuvette 100% carénée - Abattant frein de chute et déclinable

1 047,24 € TTC / 872,70 € HT

ECONOMIES D'EAU 💧	GARANTIE 10 ANS	Bâti-sup- port	GARANTIE 5 ANS	Cuvette
----------------------	---------------------------	-------------------	--------------------------	---------

Gain de place

INGENIO



⊕ Pieds fournis en position d'installation

BÂTI-SUPPORT AUTOPORTANT

[Réf. : 31 3111 10]

- Dim. : h 110 - 130 x l 35 x p 14.5 - 24 cm
- Résistance à une charge de 400 kg NF
- Robinet flotteur Quieto OD économiseur d'eau hypersilencieux NF
- Pipe orientable : évacuation verticale ou horizontale

► **Également disponible** : en version standard avec le robinet flotteur 95 L (réf. 31310110)

324,96 € TTC / 270,80 € HT

ECONOMIES D'EAU 💧	GARANTIE 10 ANS	NF
----------------------	---------------------------	----



MEUBLE HABILLAGE MEUBLEO

[Réf. : 90 2010 60]

- Dim. : Ép 300 mm
- Type de pose : s'installe sur Ingenio
- Matière(s) : mélaminé
- Poignées intégrées réalisées dans un profilé d'aluminium
- Caisson de rangement avec tablettes
- Ajustable en hauteur, largeur et profondeur : h de 111 à 121 x l de 79 à 100 x p de 20 à 30 cm

573,24 € TTC / 477,70 € HT

GARANTIE 5 ANS

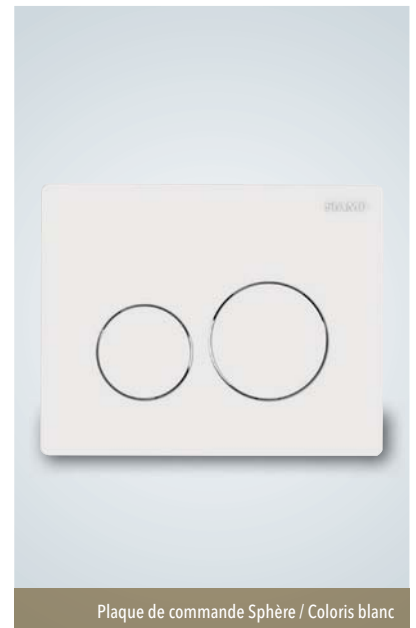

Plaque de commande Sphère / Coloris blanc

PLAQUE DE COMMANDE

[Réf. : 31 2610 60]

- Dim. : l 20.8 x h 16.5 x p 0.85 cm
- Matière(s) : ABS
- Couleur : 4
- Double déclenchement
- Épaisseur d'habillage : entre 13 et 80 mm

► **Également disponible** : en noir mat, chromé brillant ou aspect chromé mat

44,88 € TTC / 37,40 € HT

GARANTIE 2 ANS	NF
--------------------------	----



RAPID SL



BÂTI-SUPPORT PIEDS RENFORCÉS [Réf. : 38340001]

- Dim. : h 113 x l 50 x p 19.5 cm
- Bâti-support autoportant
- Pieds réglables en hauteur avec écrous autofreinés
- Isolé pour le bruit et la condensation
- Mécanisme à déclenchement pneumatique

310,80 € TTC / 259,00 € HT



NOVA COSMOPOLITAN



PLAQUE DE COMMANDE

[Réf. : 38765000]

- Dim. : L 19.7 x l 15.6 cm
- Matière(s) : ABS
- Couleur : chromé
- Double déclenchement
- GROHE StarLight chrome éclatant et durable
- GROHE EcoJoy économies d'eau
- Pour mécanisme pneumatique AV1, montage horizontal ou vertical

92,40 € TTC / 77,00 € HT



ARENA COSMOPOLITAN



PLAQUE DE COMMANDE

[Réf. : 38844000]

- Dim. : L 19.7 x l 15.6 cm
- Matière(s) : ABS
- Couleur : chromé
- Double déclenchement
- GROHE EcoJoy économies d'eau
- GROHE StarLight chrome éclatant et durable
- Pour mécanisme pneumatique AV1, montage vertical

93,00 € TTC / 77,50 € HT



SKATE COSMOPOLITAN



PLAQUE DE COMMANDE

[Réf. : 38732BRO]

- Dim. : L 19.7 x l 15.6 cm
- Matière(s) : ABS
- Couleur : titane
- Double déclenchement
- GROHE EcoJoy économies d'eau
- GROHE StarLight éclatant et durable
- Pour soupape pneumatique

► Également disponible : en chromé + 12 finitions

134,40 € TTC / 112,00 € HT



⊕ Montage horizontal ou vertical

VICONNECT

- La connexion intelligente dissimulée dans le mur
- Des éléments de construction sèche et humide

GARANTIE
2 ANS



Made in
Germany
Villeroy & Boch



➤ Avec fixation murale

Systèmes d'installation de ViConnect



➤ Sans bride DirectFlush : rinçage haute performance

BÂTI-SUPPORT WC [Réf. : 92246500]

- Dim. : h 112 x l 45 x p 16.5 cm ■ Bâti-support autoportant
- Ossature en acier autoportante thermolaquée, entièrement préassemblée ■ Plaque de réglage des pieds entre le sol de 0 à 20 cm

► Également disponible : en plusieurs dimensions

397,00 € TTC / 331,00 € HT



PACK WC TOUT EN UN AVEC CUVETTE SUSPENDUE

[Réf. : 5660DR01]

- Dim. : h 112 x l 45 x p 9.5 cm ■ Bâti-support autoportant ■ Modèle suspendu - Forme ovale - Sortie horizontale ■ Plaque de déclenchement (réf. 9224 90 68) : 2 débits d'eau de rinçage

► Également disponible : en blanc CeramicPlus

804,00 € TTC / 670,00 € HT



PLAQUE DE DÉCLENCHEMENT E200 [Réf. : 92249068]

- Dim. : L 25.3 x l 14.5 cm ■ Matière(s) : plastique haut de gamme
- Couleur : blanc ■ Double déclenchement ■ Forme angulaire - Design moderne
- Déclenchement frontal - Chasse économique à 2 volumes d'eau
- Encadrement de touches, cadre support et boulons de fixation

► Également disponible : en coloris chromé, chromé mat et finition verre

66,00 € TTC / 55,00 € HT



➤ Chasse économique à 2 volumes d'eau

PLAQUE DE DÉCLENCHEMENT E300 [Réf. : 922169D8]

- Dim. : L 25.3 x l 14.5 cm ■ Matière(s) : plastique haut de gamme, touches chromées mates
- Couleur : anthracite matt ■ Double déclenchement ■ Forme angulaire - Design moderne
- Déclenchement frontal - Pour montage en saillie ou à fleur (cadre en option)

► Également disponible : en 2 coloris

115,00 € TTC / 96,00 € HT

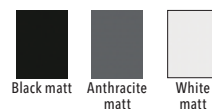

AQUACLEAN MAÏRA COMFORT



Technologie de rinçage TurboFlush

WC LAVANT [Réf. : 146.218.11.1]

- Dim. : h 35 x l 39.5 x p 59 cm ■ WC suspendu ■ Cuvette sans bride
- Alimentation : 220 V ■ Commande électronique ■ Système d'eau chaude hybride avec chauffe-eau instantané ■ Technologie de douchette à double buse WhirlSpray
- Température de l'eau de douche réglable et programme de détartrage
- Intensité du jet de la douchette réglable sur 5 positions ■ Ouverture et fermeture sans contact du couvercle d'abattant

► Également disponible : en chromé brillant ■ en version classic

À partir de **5 732,20 € TTC** (dont 10,00 € d'éco-part)

À partir de 4 776,83 € HT (dont 8,33 € d'éco-part)

GARANTIE 2 ANS + 1 an si enregistrement du produit dans les 90 jours suivant la pose

AQUACLEAN SELA



Technologie de rinçage TurboFlush

WC LAVANT [Réf. : 146.220.11.1]

- Dim. : h 33 x l 37.5 x p 56.6 cm ■ WC suspendu ■ Cuvette sans bride
- Alimentation : 220 V ■ Commande électronique ■ Production d'eau chaude par chauffe-eau à écoulement libre ■ Douchette avec technologie de douchette WhirlSpray
- Température de l'eau de douche réglable et programme de détartrage
- Intensité du jet de la douchette réglable sur 5 positions ■ Activation de la lumière d'orientation par un capteur de luminosité

À partir de **3 140,98 € TTC** (dont 9,99 € d'éco-part)

À partir de 2 617,49 € HT (dont 8,33 € d'éco-part)

GARANTIE 2 ANS + 1 an si enregistrement du produit dans les 90 jours suivant la pose

AQUACLEAN TUMA COMFORT



Cuvette sans bride Rimfree®

WC LAVANT [Réf. : 146.270.SJ.1]

- Dim. : h 39 x l 36 x p 55.3 cm ■ WC suspendu ■ Alimentation : 220 V ■ Commande électronique
- Production d'eau chaude par chauffe-eau à écoulement libre ■ Douchette avec technologie WhirlSpray
- Température de l'eau de la douche réglable et programme de détartrage
- Intensité du jet de la douchette réglable sur 5 positions
- Lunette d'abattant à chauffage rapide

À partir de **2 733,39 € TTC** (dont 9,99 € d'éco-part)

À partir de 2 277,83 € HT (dont 8,33 € d'éco-part)

GARANTIE 2 ANS + 1 an si enregistrement du produit dans les 90 jours suivant la pose

TUMA COMFORT



Température de l'eau de la douche réglable

ABATTANT LAVANT [Réf. : 146.270.11.1]

- Dim. : h 10 x l 36 x p 52.3 cm ■ Alimentation : 220 V ■ Commande électronique
- Production d'eau chaude par chauffe-eau à écoulement libre ■ Douchette avec technologie WhirlSpray et programme de détartrage
- Intensité du jet de la douchette réglable sur 5 positions
- Aspiration des odeurs, avec filtre alvéolé céramique, paramétrable
- Lunette d'abattant à chauffage rapide

À partir de **2 271,76 € TTC** (dont 1,24 € d'éco-part)

À partir de 1 893,14 € HT (dont 1,04 € d'éco-part)

GARANTIE 2 ANS

SENSIA ARENA



Émailage GROHE antibactérien

WC LAVANT SUSPENDU [Réf. : 39354SH1]

- Dim. : h 45.9 x l 37.5 x p 60 cm ■ WC suspendu ■ Cuvette sans bride
- Alimentation : 220 V ■ Commande mécanique ■ Siège et abattant en Duroplast avec ouverture/fermeture automatique ■ 3 types de jets : oscillant, massant et doux
- Rinçage automatique de la buse avant et après chaque rinçage ■ Séchage à air chaud avec température ajustable ■ Extraction des odeurs avec filtre

2 626,40 € TTC (dont 0,30 € d'éco-part)
2 187,00 € HT (dont 0,25 € d'éco-part)

ÉCONOMIES D'EAU



GARANTIE

2 ANS

BAU CERAMIC



ABATTANT LAVANT [Réf. : 39648SH0]

- Dim. : h 8.3 x l 42.6 x p 46.9 cm ■ WC suspendu ■ Cuvette sans bride ■ Commande mécanique ■ Siège et abattant Duroplast avec frein de chute ■ 2 bras de douchette intime (1 mixte, 1 féminin) ■ Intensité du jet ajustable ■ Pré- et postrinçage des buses de la douchette à l'eau claire ■ Poignée latérale à commande manuelle (ne nécessite pas d'électricité)

284,40 € TTC / 237,00 € HT

GARANTIE

5 ANS



SENA



DOUCHETTE INTIME

[Réf. : 26332000]

- Commande mécanique ■ Avec gâchette ■ Robinet avec support de douche intégré ■ Flexible de douche Silverflex 125 cm
- Procédé anticalcaire SpeedClean ■ GROHE StarLight chrome éclatant et durable

229,20 € TTC
191,00 € HT

GARANTIE

5 ANS

TEMPESTA-F

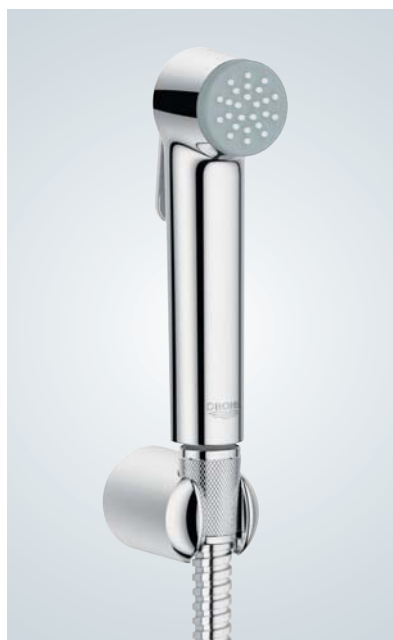

DOUCHETTE INTIME

[Réf. : 26354000]

- Commande mécanique ■ Avec gâchette ■ Support mural fourni ■ Flexible de douche Silverflex 125 cm
- Procédé anticalcaire SpeedClean ■ GROHE StarLight chrome éclatant et durable

58,68 € TTC
48,90 € HT

GARANTIE

5 ANS

AVENTO



LAVE-MAINS [Réf. : 43003R01]

- Dim. : L 36 x l 22 cm ■ Lave-mains à poser ■ Matière(s) : céramique
- Pour robinetterie monotrou, trou de robinetterie percé ■ Sans trop-plein
- Cuve à droite ■ Meuble vendu séparément

► Également disponible : en blanc CeramicPlus et blanc mat ■ avec cuve à droite

167,00 € TTC / 139,00 € HT

GARANTIE
5 ANS

O.NOVO



Coloris blanc

LAVE-MAINS D'ANGLE COMPACT [Réf. : 73274001]

- Dim. : L 41.5 x l 41.5 cm ■ Lave-mains à suspendre ■ Matière(s) : céramique
- Pour robinetterie monotrou, trou de robinetterie percé ■ Quart-de-rond, en angle
- Avec trop-plein

► Également disponible : en coloris blanc CeramicPlus

175,00 € TTC / 146,00 € HT

GARANTIE
5 ANS



O.NOVO



Coloris blanc 01

LAVE-MAINS D'ANGLE [Réf. : 73103201]

- Dim. : L 32 x l 32 cm ■ Lave-mains à suspendre ■ Matière(s) : céramique
- En angle, pour robinetterie monotrou, trou de robinetterie percé
- Avec trop-plein ■ CeramicPlus : traitement facilitant l'entretien

151,00 € TTC / 126,00 € HT

GARANTIE
5 ANS

COLLARO



LAVE-MAINS [Réf. : 433450RW]

- Dim. : L 50 x l 40 cm ■ Lave-mains à poser ou à suspendre ■ Matière(s) : TitanCeram
- Pour robinetterie monotrou, trou de robinetterie percé ■ Avec trop-plein
- Meuble vendu séparément

► Également disponible : avec option CeramicPlus (traitement facilitant l'entretien)

416,00 € TTC / 347,00 € HT

GARANTIE
5 ANS

iCON



LAVE-MAINS [Réf. : 124736000]

■ Dim. : L 28 x l 38 cm ■ Lave-mains à poser ou à suspendre ■ Matière(s) : grès fin
■ Asymétrique ■ Installation possible sur meuble bas Geberit iCon ■ Sans trop-plein

174,44 € TTC / 145,37 € HT

GAIN DE PLACE
| ↔ |

GARANTIE
10 ANS

ACANTO



LAVE-MAINS [Réf. : 500.636.01.2]

■ Dim. : L 45 x l 38.2 cm ■ Lave-mains à poser ou à suspendre ■ Matière(s) : grès fin
■ Meuble vendu séparément

156,99 € TTC / 130,83 € HT

GARANTIE
10 ANS

SMYLE



LAVE-MAINS [Réf. : 500.256.01.1]

■ Dim. : L 41 x l 50 cm ■ Lave-mains à poser ou à suspendre ■ Matière(s) : céramique
■ Meuble vendu séparément

152,86 € TTC / 127,38 € HT

GARANTIE
10 ANS

RENOVA COMPACT



LAVE-MAINS [Réf. : 276150000]

■ Dim. : L 25 x l 50 cm ■ Lave-mains à poser ou à suspendre ■ Matière(s) : céramique
■ Avec plage de dépose ■ Adapté pour les petites salles de bains et coins toilettes
■ Meuble vendu séparément

127,09 € TTC / 105,91 € HT

GARANTIE
10 ANS



CÔNE

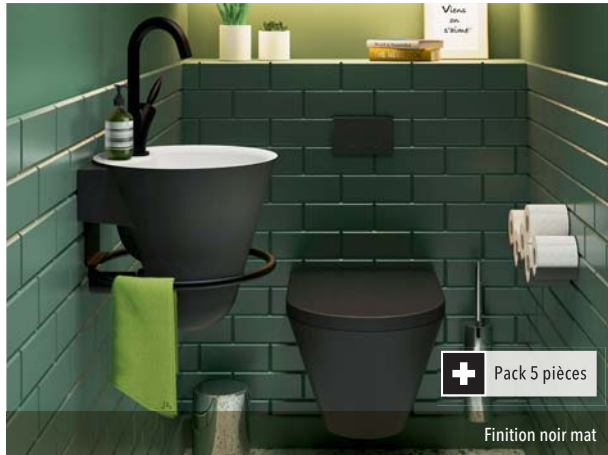

PACK LAVE-MAINS 5 PIÈCES AVEC ACCESSOIRES

[Réf. : 1147024]

- Dim. : h 27.1 x l 29.7 x p 30.2 cm ■ Lave-mains à suspendre ■ Composition du pack : lave-mains + porte-serviettes + bonde + siphon + mitigeur flamme
- Lave-mains en Solid Surface blanc polaire laqué face extérieure ■ Avec accessoires noir mat ■ Sans trop-plein - Système de vidage invisible

► Également disponible : avec accessoires chromés

811,20 € TTC / 676,00 € HT

GARANTIE
5 ANS



Baltique



Bambou



Confetti



Seychelles



Rose cocotte



+ de coloris disponibles

ESQUISSE COURT



MEUBLE LAVE-MAINS [Réf. : 1817151]

- Dim. : L 70 x l 29 cm ■ Lave-mains à suspendre ■ Matière(s) : MDF - mélaminé
- Lave-mains céramique blanc sans trop-plein ■ Vasque droite ■ Dérouleur et poignée porte-serviettes

► Également disponible : en 2 finitions bois et 1 finition chêne vanille
■ en 30 finitions de laque brillantes ou extra-mates

601,30 € TTC (dont 1,30 € d'éco-part)

501,08 € HT (dont 1,08 € d'éco-part)

FABRICATION
 FABRICATION

GARANTIE
5 ANS



Curry



Fougère



Terracotta



Toundra



Vert d'eau



Rose cocotte



Poudre



Beige



+ de coloris disponibles

ESQUISSE ATELIER



MEUBLE LAVE-MAINS [Réf. : 1817301]

- Dim. : L 80 x l 28 cm ■ Lave-mains à suspendre ■ Matière(s) : acier finition époxy noir mat - Décor bois chêne brut naturel - Vasque céramique blanche ■ Vasque sans trop-plein ■ Robinet à droite uniquement - Orientation réversible droite/gauche
- Fourni non monté

► Également disponible : en L 50 cm

584,96 € TTC (dont 0,56 € d'éco-part)

487,47 € HT (dont 0,47 € d'éco-part)

FABRICATION
 FABRICATION

GARANTIE
5 ANS

COLIBRI



LAVE-MAINS DESIGN [Réf. : 1812651]

- Dim. : L 67 x l 23 cm ■ Lave-mains à suspendre ■ Matière(s) : Solid Surface blanc polaire ■ Sans trop-plein ■ Porte-serviettes dans le prolongement du lave-mains

369,60 € TTC / 308,00 € HT

FABRICATION
 FABRICATION

GARANTIE
5 ANS

LAVE-MAINS

CANDEM PACK



+ Porte-serviettes intégré

LAVE-MAINS [Réf. : 824874]

■ Dim. : L 40.2 x l 25.2 cm ■ Lave-mains à suspendre ■ Matière(s) : polybéton
■ Finition du plan : blanc mat ■ Porte-serviettes noir mat

199,00 € TTC / 165,83 € HT

GARANTIE
2 ANS

RAVEN



+ Porte-serviettes intégré

LAVE-MAINS [Réf. : 825541]

■ Dim. : L 40.2 x l 25.2 cm ■ Lave-mains à suspendre ■ Matière(s) : polybéton
■ Finition blanc mat

192,74 € TTC / 160,62 € HT

GARANTIE
2 ANS

VIGO



+ 6 coloris au choix

LAVE-MAINS [Réf. : 823675]

■ Dim. : L 40 x l 25 cm ■ Lave-mains à suspendre ■ Matière(s) : médium laqué ou panneau de particules surfacé mélaminé (selon coloris) ■ Meuble 1 porte, charnières à droite à fermeture progressive ■ Blanc brillant

► **Également disponible** : gris, noir, bleu nuit, vert de gris, chêne Hamilton

99,43 € TTC (dont 0,56 € d'éco-part)

82,86 € HT (dont 0,47 € d'éco-part)

GARANTIE
2 ANS



Bleu nuit



Chêne Hamilton



Vert de gris



Blanc



Noir



Gris

ANGO



+ Porte-serviettes intégré

LAVE-MAINS D'ANGLE [Réf. : 825540]

■ Dim. : L 38 x l 38 cm ■ Lave-mains à suspendre ■ Matière(s) : polybéton
■ Finition blanc brillant

192,74 € TTC / 160,62 € HT

GARANTIE
2 ANS

Espace toilettes

LAVE-MAINS

DELPHY - KUB



ENSEMBLE MEUBLE [Réf. : KUBPM50154]

- Lave-mains à poser ou à suspendre
- Composition du pack : meuble bas 1 porte + plan vasque moulé + miroir + applique led carrée
- Matière du lave-mains : Matériau de synthèse
- Meuble bas H 69 x L 50 cm, 1 porte réversible, façades et corps du meuble rouge mat
- Plan vasque moulé L 50 x P 40 cm, blanc brillant
- Miroir H 69 x L 50 cm avec applique led carrée chromé brillant

612,70 € TTC (dont 1,90 € d'éco-part)

510,58 € HT (dont 1,58 € d'éco-part)



Idéal pour les petits espaces

ENSEMBLE MEUBLE [Réf. : S60A395]

- Lave-mains à poser ou à suspendre
- Composition du pack : meuble bas 2 portes + plan vasque moulé + miroir + applique led Ledy
- Matière du lave-mains : Matériau de synthèse
- Meuble bas H 69 x L 60 cm, façades et corps de meuble bleu de minuit mat
- Plan vasque moulé Ep. 7.5 cm, L 60 x P 34 cm, blanc brillant
- Miroir H 55 x L 60 cm avec applique led Ledy chromé brillant

819,10 € TTC (dont 1,90 € d'éco-part)

682,58 € HT (dont 1,58 € d'éco-part)



Idéal pour un espace en longueur

DELPHY - STUDIO



CARA



ENSEMBLE MEUBLE [Réf. : BIRV4012C+AHQU01+MIR6940+LEDY3]

- Lave-mains à suspendre
- Composition du pack : meuble bas 1 porte + plan vasque céramique + miroir + applique led
- Matière du lave-mains : grès émaillé
- Meuble bas h 60 x L 40 cm, 1 porte réversible, façades et corps de meuble gris foncé satiné
- Plan vasque céramique Ep. 4.5 cm, L 54 x p 22 cm, blanc brillant
- Miroir h 69 x L 40 cm avec applique led Ledy chromé brillant

377,71 € TTC (dont 0,92 € d'éco-part)

314,76 € HT (dont 0,76 € d'éco-part)



Le lave-mains déco à un prix très attractif

MOUGINS CLASSIC



ABATTANT [Réf. : 95 9012 10]

- Matière(s) : thermodurcissable ■ Abattant frein de chute non inclus ■ Abattant déclinable : non
- Charnières individuelles fixes en acier inoxydable ■ 1.5 kg ■ Antibactérien

38,28 € TTC / 31,90 € HT

GARANTIE
2 ANS 

ESTEREL PREMIUM



ABATTANT [Réf. : 95 9003 10]

- Matière(s) : thermodurcissable ■ Abattant frein de chute inclus ■ Abattant déclinable : oui ■ Fixation par le dessus : facilité d'installation ■ Charnières individuelles réglables en acier inoxydable ■ 2.3 kg ■ Antibactérien

69,00 € TTC / 57,50 € HT

GARANTIE
2 ANS

NISSA PREMIUM



ABATTANT [Réf. : 10 0051 77]

- Matière(s) : thermoplastique ■ Abattant frein de chute inclus ■ Abattant déclinable : oui
- Incassable ■ 1.4 kg

42,00 € TTC / 35,00 € HT

GARANTIE
2 ANS 

ESTEREL OPTIMUM



ABATTANT [Réf. : 10 0048 03]

- Matière(s) : thermodurcissable ■ Abattant frein de chute inclus ■ Abattant déclinable : oui ■ Fixation par le dessus : facilité d'installation ■ 2 cales de maintien réglables à l'avant du siège ■ Charnières individuelles réglables en acier inoxydable ■ 2.1 kg ■ Antibactérien

101,64 € TTC / 84,70 € HT

GARANTIE
2 ANS

STABLO



ABATTANT [Réf. : 10 0048 02]

- Matière(s) : thermodurcissable ■ Abattant frein de chute non inclus ■ Abattant déclinable : non
- 2 cales de maintien réglables à l'avant du siège ■ Charnières individuelles réglables en acier inoxydable ■ 1.6 kg ■ Antibactérien

72,24 € TTC / 60,20 € HT

GARANTIE
2 ANS 

AZUR PREMIUM SLIM



ABATTANT [Réf. : 95 9007 10]

- Matière(s) : thermodurcissable ■ Abattant frein de chute inclus ■ Abattant déclinable : oui
- Charnières individuelles réglables en acier inoxydable ■ Fixation par le dessus : facilité d'installation ■ 2.2 kg ■ Antibactérien

103,92 € TTC / 86,60 € HT

GARANTIE
2 ANS

ARIANE



+ Fermeture silencieuse

ABATTANT [Réf. : 7AR00014101]

■ Matière(s) : bois réticulé* ■ Easy Clip : abattant déclinable grâce à un seul bouton pour une hygiène irréprochable ■ Facilité d'entretien ■ Descente assistée : sécurité pour les enfants

133,94 € TTC / 111,62 € HT

NOMBRE DE COLORIS
x120

GARANTIE
10 ANS



RD2



ABATTANT [Réf. : 7RD9001D]

■ Matière(s) : thermodur ■ Abattant frein de chute non inclus ■ Abattant déclinable : non ■ Charnières inox ■ Double blanc ■ Poids 1.7 kg

► **Également disponible** : avec une charnière à descente assistée

36,48 € TTC / 30,40 € HT

NOMBRE DE COLORIS
x4

GARANTIE
5 ANS



ABATTANT AUTOCLIP



ABATTANT [Réf. : 7AU900101]

■ Matière(s) : thermodur ■ Descente assistée ■ Déclinable rapidement ■ Chevilles à bascule fournies ■ Poids 2.1 kg

48,66 € TTC / 40,55 € HT

NOMBRE DE COLORIS
x3

GARANTIE
5 ANS



ASEO PLUS



+ Descente assistée

ABATTANT LAVANT [Réf. : 7OD000104]

■ Matière(s) : thermosouple ■ Abattant frein de chute inclus ■ Abattant déclinable : oui ■ Chauffage instantané et continu de l'eau ■ Siège chauffant ■ Réglage de la température et de la pression de l'eau

897,90 € TTC (dont 0,30 € d'éco-part)

748,25 € HT (dont 0,25 € d'éco-part)

GARANTIE
2 ANS

TRADITION

GARANTIE
10 ANS



ABATTANT [Réf. : 7TD00013001]

■ Matière(s) : bois réticulé* ■ Abattant frein de chute inclus ■ Easy Clip : abattant déclinable grâce à un seul bouton pour une hygiène irréprochable ■ Tradition double blanc

► **Également disponible** : sans la descente assistée

101,16 € TTC / 84,30 € HT

NOMBRE DE COLORIS
x120



ABATTANT REHAUSSÉ [Réf. : 7TD00017606]

■ Matière(s) : bois réticulé* ■ Abattant frein de chute non inclus ■ Abattant déclinable : non ■ Tradition double blanc ■ Rehaussé 7 cm ■ Angle d'ouverture 180°

119,93 € TTC / 99,94 € HT

NOMBRE DE COLORIS
x9



GARANTIE
10 ANS



WOOD SLIM

- Abattants fabriqués en bois réticulé*
- Proposés en une multitude de couleurs et décors
- Descente assistée et déclinable ■ Abattants slim



BLANC

[Réf. : 7WD00018801]

133,94 € TTC / 111,62 € HT



SOFT BLACK

[Réf. : 7WD04428801]

147,91 € TTC / 123,26 € HT



CAYENNE MAT

[Réf. : 7WD08258801]

147,91 € TTC / 123,26 € HT



PERLE MAT

[Réf. : 7WD08348801]

147,91 € TTC / 123,26 € HT



BLEU ROI MAT

[Réf. : 7WD08298801]

147,91 € TTC / 123,26 € HT



AQUA MAT

[Réf. : 7WD08328801]

147,91 € TTC / 123,26 € HT



FICELLE MAT

[Réf. : 7WD08338801]

147,91 € TTC / 123,26 € HT



MINÉRAL MAT

[Réf. : 7WD08318801]

147,91 € TTC / 123,26 € HT



COQUILLAGE MAT

[Réf. : 7WD08378801]

147,91 € TTC / 123,26 € HT



BALTIK OAK MAT

[Réf. : 7WD11848801]

159,26 € TTC / 132,72 € HT



ETHIOPIA MAT

[Réf. : 7WD11808801]

159,26 € TTC / 132,72 € HT



CHICAGO MAT

[Réf. : 7WD11908801]

159,26 € TTC / 132,72 € HT



MARTELÉ MAT

[Réf. : 7WD11878801]

159,26 € TTC / 132,72 € HT



PALME

[Réf. : 7WD12018801]

159,26 € TTC / 132,72 € HT



SINTRA

[Réf. : 7WD11978801]

159,26 € TTC / 132,72 € HT

BROYEURS

SANISPEED+



+ Température maximum des eaux usées entrantes : 75°C par intermittence (5 min max.)

SANIDOUCHE+



+ Faible niveau sonore : 40 dB(A)

POMPE DOMESTIQUE - RELEVAGE EAUX GRISES

[Réf. : SSPUPSTD]

- Dim. : h 27.8 x L 36.8 x p 19 cm ■ Broyeur seul ■ Destination du raccordement : Lave-mains / Baignoire / Cabine de douche / Bidet / Lave-linge / Lave-vaisselle / Evier
- Consommation d'eau : 100 L/min ■ Puissance électrique : 400 W
- Relevage : (V) 7 m - (H) 70 m ■ Idéal pour évacuer les eaux d'une cuisine
- Adaptée aux adoucisseurs d'eau

744,00 € TTC / 620,00 € HT



POMPE DOMESTIQUE - RELEVAGE EAUX GRISES

[Réf. : D2UPSTD]

- Dim. : h 14.6 x L 30.8 x p 16.6 cm ■ Broyeur seul ■ Destination du raccordement : Lave-mains / Cabine de douche / Receveur / Bidet ■ Consommation d'eau : 70 L/min
- Puissance électrique : 250 W ■ Compatible avec les receveurs de douche classiques
- Faible encombrement, installation discrète ■ Enclenchement bas

553,70 € TTC / 461,40 € HT



SANIBROYEUR PRO UP



+ Faible niveau sonore : 46 dB(A)

SANIPRO XR UP



+ Permet d'installer une salle d'eau complète

BROYEUR [Réf. : ST3UPSTD]

- Dim. : h 26.5 x L 34 x p 16.6 cm ■ Broyeur seul ■ Destination du raccordement : WC / Lave-mains ■ Consommation d'eau : 85 L/min ■ Puissance électrique : 400 W
- Permet d'installer un WC et un lave-mains ■ Relevage : (V) 5 m - (H) 100 m
- Accès facile à la trappe

650,95 € TTC / 542,45 € HT



BROYEUR [Réf. : SRUPSTD]

- Dim. : h 32 x L 43.2 x p 18.5 cm ■ Broyeur seul ■ Destination du raccordement : WC / Lave-mains / Cabine de douche / Bidet ■ Consommation d'eau : 95 L/min
- Puissance électrique : 400 W ■ Relevage : (V) 5 m - (H) 100 m
- Accès facile à la trappe

762,65 € TTC / 635,50 € HT



BROYEURS

SANICOMPACT PRO



+ Technologie Silence - Niveau sonore : 51 dB(A)

WC AVEC BROYEUR INTÉGRÉ [Réf. : C11STD]

■ Dim. : h 48 x L 36.8 x p 55.5 cm ■ Broyeur intégré ■ Destination du raccordement : WC / Lave-mains (en option) ■ Consommation d'eau : 100 L/min
 ■ Puissance électrique : 550 W ■ Double chasse ECO+ : 1.8 ou 3 L ■ Faible diamètre d'évacuation : 32 mm ■ Abattant frein de chute déclinable

► **Également disponible** : en version avec connexion lave-mains

921,85 € TTC / 768,20 € HT



SANICOMPACT 43



+ Idéal pour les espaces réduits

WC AVEC BROYEUR INTÉGRÉ [Réf. : C43STD]

■ Dim. : h 46.4 x L 41.5 x p 44 cm ■ Broyeur intégré ■ Destination du raccordement : WC / Lave-mains (en option) ■ Consommation d'eau : 100 L/min
 ■ Puissance électrique : 550 W ■ Faible diamètre d'évacuation : 32 mm
 ■ Abattant frein de chute déclinable

► **Également disponible** : en version avec connexion lave-mains

958,25 € TTC / 798,55 € HT



SANISMART

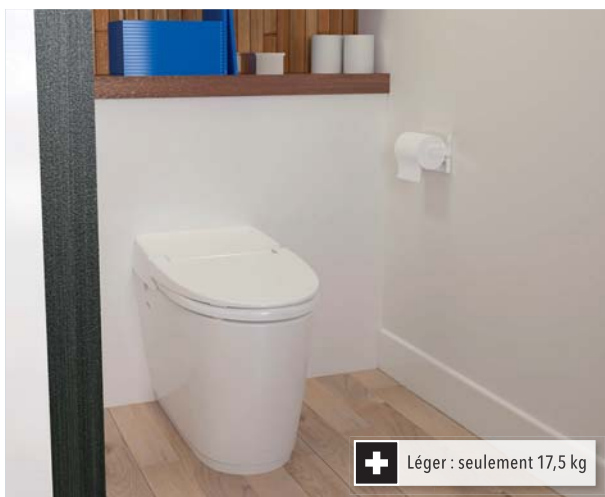

+ Léger : seulement 17,5 kg

WC AVEC BROYEUR INTÉGRÉ [Réf. : SANISMART]

■ Dim. : h 51.6 x L 39.5 x p 71.9 cm ■ Broyeur intégré ■ Destination du raccordement : WC ■ Consommation d'eau : 105 L/min ■ Puissance électrique : 550 W
 ■ Système de chasse en spirale pour un résultat efficace
 ■ Facile à nettoyer : en sugopica, matériau antibactérien et anticalcaire ■ Sans bride

1 091,40 € TTC / 909,50 € HT



SANIFLUSH



+ Système de double chasse d'eau en spirale avec réservoir de 3-6 L

WC AVEC BROYEUR INTÉGRÉ [Réf. : SANIFLUSH]

■ Dim. : h 76.2 x L 37.1 x p 67.1 cm ■ Broyeur intégré ■ Destination du raccordement : WC / Lave-mains ■ Consommation d'eau : 90 L/min ■ Puissance électrique : 400 W
 ■ En céramique avec réservoir 3-6 L ■ Sans bride ■ Fond de cuvette traditionnel

1 131,90 € TTC / 943,25 € HT



Radiateurs





- Radiateurs décoratifs
- Radiateurs sèche-serviettes

p.248
p.254

Les radiateurs EN PRATIQUE

Vecteur de confort, le chauffage de la salle de bains mérite d'être assuré par des radiateurs particulièrement fonctionnels qui associent design et performance.

MAÎTRISER SA CONSOMMATION D'ÉNERGIE

- Connecté, le radiateur électrique peut être **piloté à distance**, via le smartphone et une application dédiée, qui indique également les consommations d'énergie permettant de mieux les maîtriser.
- Sur le radiateur à eau chaude, le **robinet thermostatique** complète l'action du thermostat d'ambiance, assurant une régulation de la température pièce par pièce.



Bon à savoir

Les sèche-serviettes à tubes ronds et plats sont les plus courants. Il existe aussi d'autres looks plus design, des formats pivotants ou accessorisés.



01. UN SÈCHE-SERVIETTES ADAPTÉ À MES BESOINS

À eau chaude

Il est raccordé au réseau de chauffage et marche quand la chaudière ou la pompe à chaleur sont allumées

Électrique

Branché sur le réseau électrique, il fonctionne en toute saison et peut être programmé pour ajuster le confort

Mixte

Il est à la fois raccordé au circuit de chauffage et au réseau électrique et assure le confort toute l'année

*Pensez à
la couleur*

Proposée pour la plupart des sèche-serviettes, la couleur donne du caractère à la salle de bains.

LES FONCTIONS SUPPLÉMENTAIRES

- **Le soufflant** : disponible sur tous les modèles, y compris à eau chaude, il «booste» ponctuellement la température de la pièce.
- **Le système audio** : proposé sur certains modèles électriques connectés, il permet d'écouter sa playlist musicale dans la salle de bains.

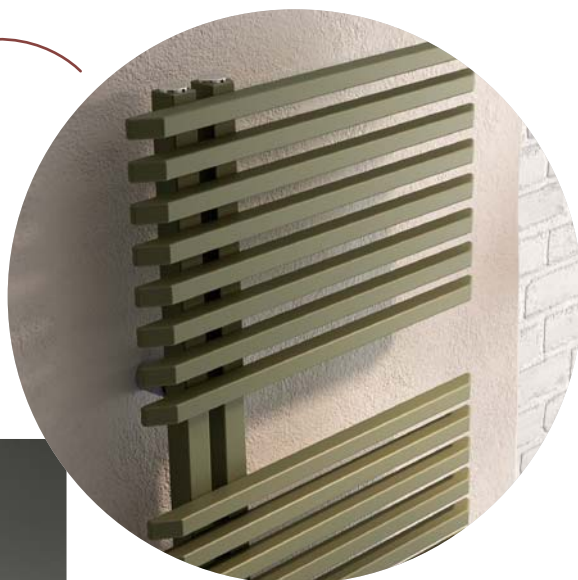

02. LA BONNE PUISSANCE

La puissance d'un radiateur dépend :

- du volume de la pièce à chauffer,
- de la situation géographique de l'habitation (région, altitude),
- du nombre de murs donnant sur l'extérieur,
- de la présence ou non d'une fenêtre,
- du degré d'isolation de la maison,
- de la température à maintenir dans la pièce.

Il est recommandé de s'adresser à un professionnel pour l'estimer.

03. ENCORE PLUS BEAUX, LES RADIATEURS DÉCORATIFS

Ils chauffent tout en apportant une touche d'originalité, de couleur, de finition... à la décoration de la salle de bains et de toute autre pièce de la maison.

Les propositions sont nombreuses, du radiateur rétro au radiateur miroir, en passant par les modèles clastra, d'angle, sculpture, tableau contemporain...



Radiateurs

RADIATEURS DÉCORATIFS

IRISIUM

atlantic

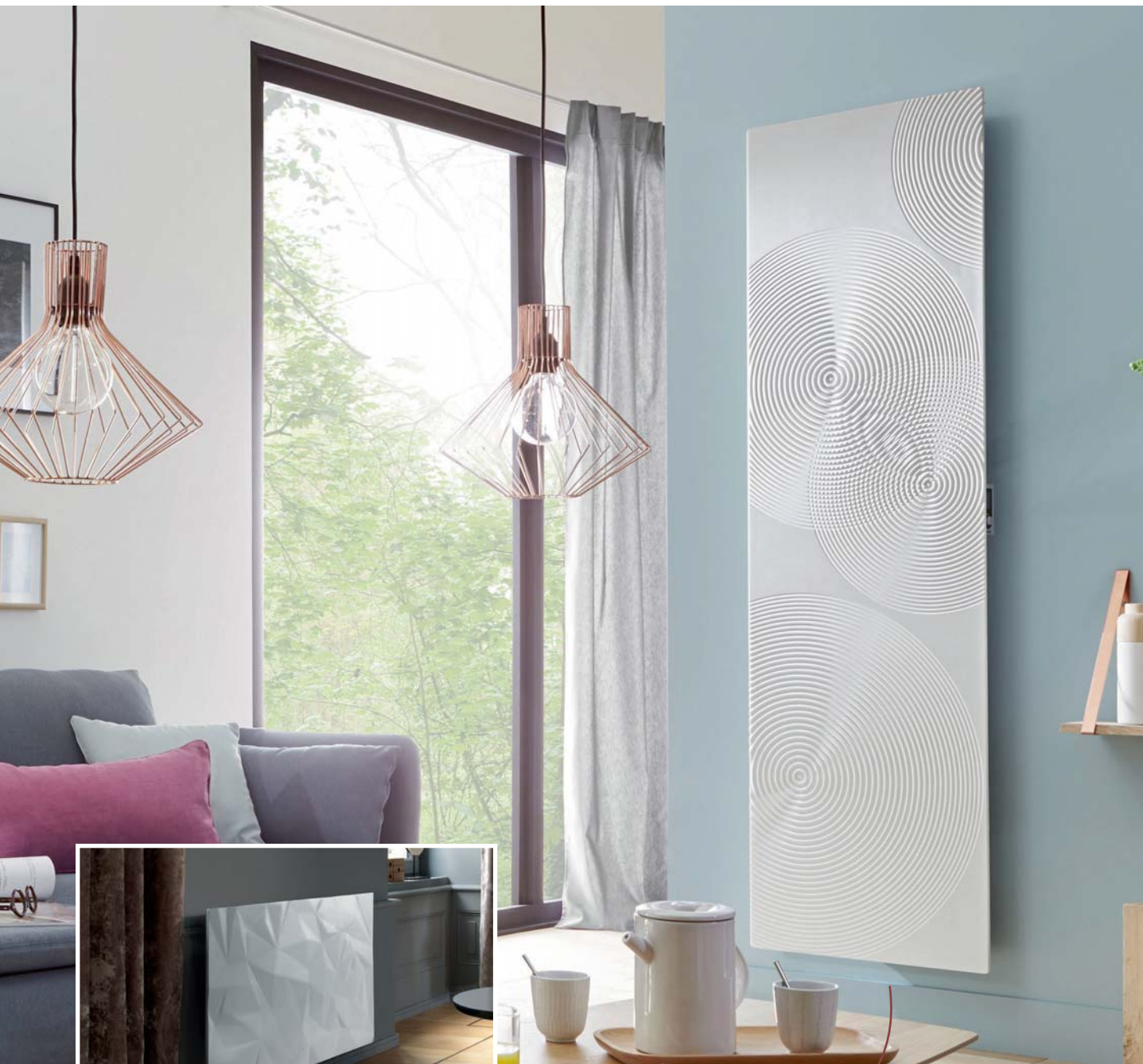

Design audacieux

RADIATEUR CONNECTÉ [Réf. : 603110]

■ Dim. : h 600 x l 1100 mm ■ Puissance : 1000 W ■ Coloris : blanc ■ Corps de chauffe en Corian® et façade chauffante ■ Pilotable à distance grâce à l'application Atlantic Cozytouch ■ Détection automatique d'ouverture/fermeture des fenêtres

► **Également disponible** : en 3 finitions : Irisium, Serenity, Origamy ■ en vertical ou horizontal - en 1000 W ou 1500 W

1 532,00 € TTC (dont 2,00 € d'éco-part)

1 276,67 € HT (dont 1,67 € d'éco-part)



DIVALI PREMIUM

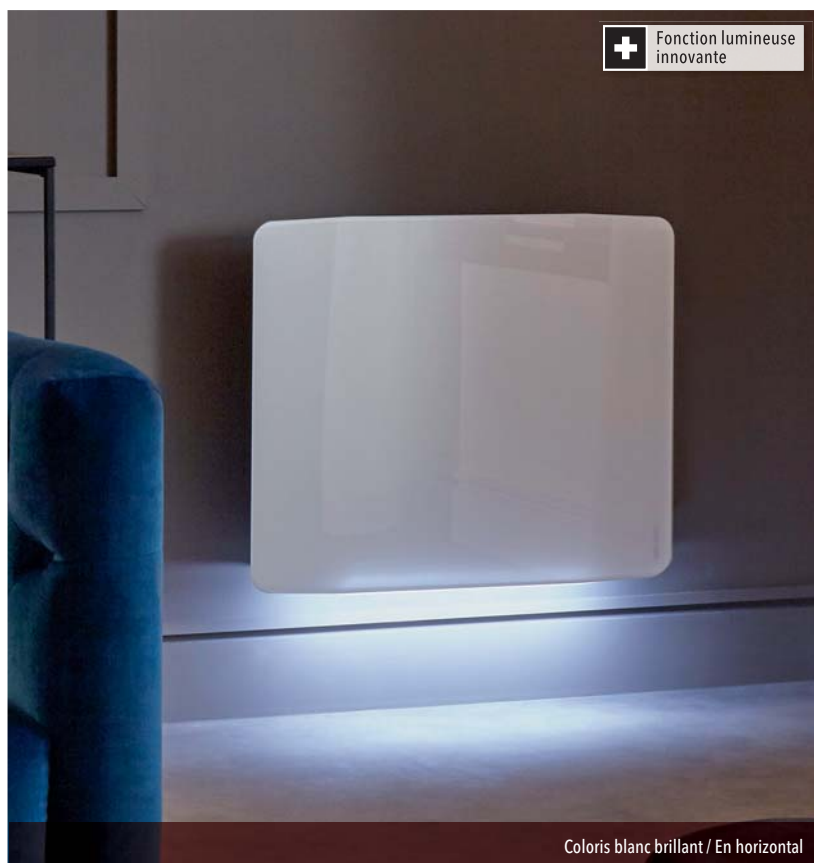

+ Fonction lumineuse innovante

Coloris blanc brillant / En horizontal

RADIATEUR CONNECTÉ [Réf. : 507636]

- Dim. : h 585 x l 710 mm ■ Puissance : 1000 W
- Coloris : blanc brillant ■ Design avec sa façade rayonnante en verre et son éclairage intégré
- Programmation personnalisable ■ Double corps de chauffe diffusant une chaleur douce et homogène

► **Également disponible** : en noir brillant
■ en horizontal, vertical ou plinthe de 1000 à 2000 W

1 216,00 € TTC (dont 2,00 € d'éco-part)
1 013,67 € HT (dont 1,67 € d'éco-part)

NOMBRE DE FORMATS ↔ ↔ x3	NOMBRE DE COLORIS ■■■■■ x2	FABRICATION FRANCE
GARANTIE 2 ANS	Pièces	NF



DIVALI

RADIATEUR CONNECTÉ [Réf. : 507609]

- Dim. : h 565 x l 540 mm ■ Puissance : 750 W ■ Coloris : blanc
- Une température homogène grâce au corps de chauffe en fonte ■ Programmation personnalisable
- Détecteurs de présence et d'absence

► **Également disponible** : en gris étoilé ■ en horizontal, vertical ou plinthe de 750 à 2000 W

716,00 € TTC (dont 2,00 € d'éco-part)
596,67 € HT (dont 1,67 € d'éco-part)

NOMBRE DE FORMATS ↔ ↔ x3	NOMBRE DE COLORIS ■■■■■ x2	FABRICATION FRANCE
GARANTIE 2 ANS	Pièces	NF



+ Fonction lumineuse innovante

Coloris blanc / 1000 W / En horizontal

ONIRIS

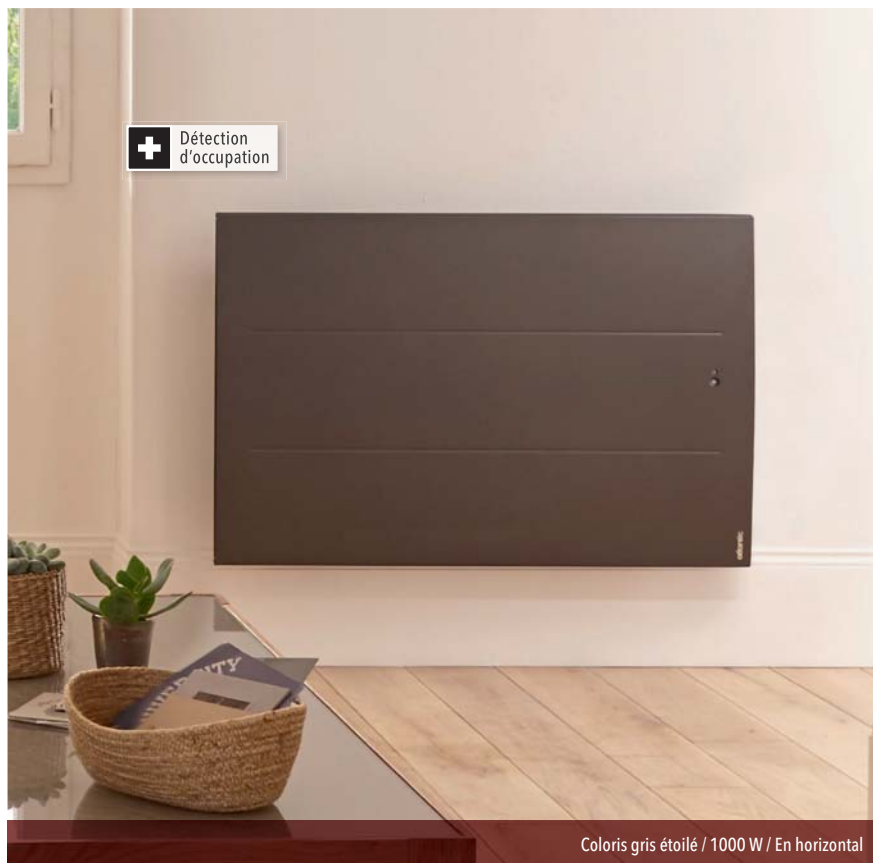

Coloris gris étoilé / 1000 W / En horizontal

RADIATEUR CONNECTÉ

[Réf. : 503907]

- Dim. : h 615 x l 613 mm ■ Puissance : 750 W
- Coloris : blanc ■ Façade chauffante et corps de chauffe en aluminium ■ Boîtier de commande pratique et digital ■ Programmation personnalisable

- **Également disponible** : en gris étoilé
 ■ en horizontal, vertical ou plinthe de 750 à 2000 W

641,00 € TTC (dont 2,00 € d'éco-part)
 533,67 € HT (dont 1,67 € d'éco-part)

NOMBRE DE FORMATS x3	NOMBRE DE COLORIS x2	FABRICATION FRANCE
GARANTIE 2 ANS	Pièces	NF



GALAPAGOS

RADIATEUR CONNECTÉ [Réf. : 500607]

- Dim. : h 590 x l 673 mm ■ Puissance : 750 W
- Coloris : blanc ■ Corps de chauffe avec fluide thermo-conducteur ■ Boîtier de commande pratique et digital ■ Programmation personnalisable

- **Également disponible** : en gris étoilé ■ en horizontal, vertical ou bas de 750 à 2000 W

595,00 € TTC (dont 2,00 € d'éco-part)
 495,67 € HT (dont 1,67 € d'éco-part)

NOMBRE DE FORMATS x3	NOMBRE DE COLORIS x2	FABRICATION FRANCE
GARANTIE 2 ANS	Pièces	NF



Coloris blanc / 1000 W / En horizontal

RADIATEURS DÉCORATIFS

CALISSIA



RADIATEUR CONNECTÉ [Réf. : 529807]

- Dim. : h 615 x l 455 mm ■ Puissance : 750 W
- Coloris : blanc ■ Chaleur douce et inertielle grâce à un corps de chauffe en fonte ■ Programmation personnalisable ■ Détection automatique de fenêtres ouvertes et fermées

► **Également disponible** : en horizontal, vertical ou plinthe de 750 à 2000 W

546,00 € TTC (dont 2,00 € d'éco-part)
454,67 € HT (dont 1,67 € d'éco-part)



*Connectivité :
maîtrise de la
consommation*

1000 W / En horizontal

AGILIA

RADIATEUR CONNECTÉ [Réf. : 503105]

- Dim. : h 530 x l 372 mm ■ Puissance : 491 W ■ Coloris : blanc ■ Façade chauffante et corps de chauffe en aluminium
- Pilotable à distance grâce à l'application Atlantic Cozytouch
- Détection d'occupation

► **Également disponible** : en horizontal ou vertical de 500 à 2000 W

396,00 € TTC (dont 2,00 € d'éco-part)
329,67 € HT (dont 1,67 € d'éco-part)



*Chaleur douce
et réactive*



1000 W / En horizontal

RADIATEURS DÉCORATIFS

NIRVANA



RADIATEUR ÉLECTRIQUE [Réf. : 507405]

■ Dim. : h 615 x l 498 mm ■ Puissance : 500 W ■ Coloris : blanc ■ Corps de chauffe en aluminium pour une montée rapide en température ■ 5 programmes préenregistrés ■ Boîtier de commande pratique et digital

► **Également disponible** : en horizontal ou vertical de 500 à 2000 W

311,00 € TTC (dont 2,00 € d'éco-part)
258,67 € HT (dont 1,67 € d'éco-part)



*Chaleur douce
et homogène*

1000 W / En horizontal

SOKIO



RADIATEUR ÉLECTRIQUE [Réf. : 503108]

■ Dim. : h 477 x l 601 mm ■ Puissance : 750 W ■ Coloris : blanc ■ Nouveau radiateur à prix très compétitif ■ Corps de chauffe en aluminium ■ Programmation personnalisable

► **Également disponible** : de 750 à 2000 W

294,00 € TTC (dont 2,00 € d'éco-part)
244,67 € HT (dont 1,67 € d'éco-part)



*Détection
automatique de
fenêtre ouverte*

1000 W / En horizontal

PIANO



+ Performances idéales en basse température

RADIATEUR DÉCORATIF EAU CHAUDE

[Réf. : PI220201001A482A]

■ Dim. : h 2020 x l 568 mm ■ Puissance : 1713 W ■ Coloris : blanc ■ DT30 : 873 W
 ■ Raccordement sur manchons soudés ■ Robinetterie dans la finition du radiateur (en option)

► **Également disponible** : en version électrique connectée ■ en 50 finitions brillantes, mates, texturées ou RAL

941,40 € TTC / 784,50 € HT

GARANTIE
2 ANS 



K1 noir mat L6 gris perle 2C quartz 2

RELAX



+ Finition Inox miroir disponible

RADIATEUR DÉCORATIF EAU CHAUDE

[Réf. : REPD051B011R01AN]

■ Dim. : h 1963 x l 517 mm ■ Puissance : 943 W ■ Coloris : blanc ■ DT30 : 490 W
 ■ Robinetterie incluse, masquée pour une finition parfaite ■ Relax Renova conserve les raccords existants

► **Également disponible** : en version électrique ■ en 50 finitions brillantes, mates, texturées ou RAL

1 008,00 € TTC / 840,00 € HT

GARANTIE
2 ANS



K1 noir mat L6 gris perle 2C quartz 2

DOMAO 100



SÈCHE-SERVIETTES CINTRÉ

EAU CHAUDE [Réf. : AOB0850-2]

- Dim. : h 801 x l 500 mm ■ Puissance : 392 W
- Coloris : blanc ■ Raccordement standard
- Tubes ronds Ø 25 mm, pression maximum 10 bars
- Consoles, bouchon purgeur

► **Également disponible** : en h 1129, 1457 et 1744 mm

113,32 € TTC / 94,43 € HT

NOMBRE DE FORMATS
x4

GARANTIE
5 ANS
Corps de chauffe

GARANTIE
2 ANS



Patère de porte-serviettes incluse

DOMAO 100

SÈCHE-SERVIETTES CINTRÉ

ÉLECTRIQUE [Réf. : AOEW050-4]

- Dim. : h 1220 x l 500 mm ■ Puissance : 500 W
- Coloris : blanc ■ Tubes ronds Ø 25 mm, consoles incluses, classe 2, IP 34, fil pilote 6 cordes ■ Thermostat digital Eco Design ■ Fonctions : marche forcée 2 h, détecteur de fenêtre ouverte, anticipation à la chauffe

► **Également disponible** : en h 1548 mm

259,92 € TTC (dont 2,00 € d'éco-part)

214,93 € HT (dont 1,67 € d'éco-part)

NOMBRE DE FORMATS
x2

GARANTIE
5 ANS
Corps de chauffe

GARANTIE
2 ANS
Partie électronique



RADIATEURS SÈCHE-SERVIETTES

SENSIUM



RADIATEUR SÈCHE-SERVIETTES ÉLECTRIQUE

[Réf. : 814177]

- Dim. : h 1340 x l 565 mm
- Puissance : 1750 W
- Coloris : blanc pailleté
- Soufflant inclus
- Pilotable par smartphone/tablette grâce à l'application Cozytouch
- Ambiance tamisée grâce à l'éclairage LED intégré
- Pilotage intelligent

► **Également disponible** : en version mât à gauche ■ en noir pailleté

1 849,00 € TTC (dont 2,00 € d'éco-part)

1 540,67 € HT (dont 1,67 € d'éco-part)

NOMBRE DE FORMATS x2	NOMBRE DE COLORIS x2	FABRICATION FRANCE	GARANTIE 2 ANS	Pièces	NF
-------------------------	-------------------------	-----------------------	-------------------	--------	----

Systeme audio Cabasse®

Coloris blanc pailleté / Mât à droite

RADIATEURS SÈCHE-SERVIETTES

SERENIS PREMIUM



Coloris blanc carat / Mât à droite

SERENIS



Coloris blanc carat / Mât à droite

RADIATEUR SÈCHE-SERVIETTES ÉLECTRIQUE [Réf. : 850435]

■ Dim. : h 1497 x l 550 mm ■ Puissance : 1750 W ■ Coloris : blanc carat ■ Soufflant inclus ■ Corps de chauffe avec fluide thermoconducteur ■ Pilotage intelligent ■ Boîtier de commande digital à hauteur (heure et météo)

► **Également disponible** : en version mât à gauche

1 367,00 € TTC (dont 2,00 € d'éco-part)

1 138,67 € HT (dont 1,67 € d'éco-part)



RADIATEUR SÈCHE-SERVIETTES ÉLECTRIQUE

[Réf. : 850532]

■ Dim. : h 1223 x l 550 mm ■ Puissance : 500 W ■ Coloris : blanc carat ■ Soufflant non inclus ■ Corps de chauffe avec fluide thermoconducteur ■ Connectivité avec l'application Atlantic Cozytouch ■ Montée rapide de la température avec le mode Boost

► **Également disponible** : de 500 à 1750 W - avec ou sans fonction Boost ■ en version mât à gauche

776,00 € TTC (dont 2,00 € d'éco-part)

646,67 € HT (dont 1,67 € d'éco-part)



RADIATEURS SÈCHE-SERVIETTES

NEFERTITI ÉTROIT



Coloris noir / 750 W / Sans soufflerie

*La technologie brevetée
Triple Confort Système*

RADIATEUR SÈCHE-SERVIETTES ÉLECTRIQUE

[Réf. : 850506]

■ Dim. : h 1463 x l 450 mm ■ Puissance : 500 W ■ Coloris : blanc brillant
■ Soufflant non inclus ■ Boîtier de commande digital ■ Montée rapide de la température avec le mode Boost ■ Ouverture latérale pour faciliter le rangement des serviettes

► **Également disponible** : en version électrique, électrique ventilé et mixte ventilé ■ en version mât à gauche ou mât à droite - de 500 à 1750 W

568,00 € TTC (dont 2,00 € d'éco-part)

472,67 € HT (dont 1,67 € d'éco-part)



ADELIS

RADIATEUR SÈCHE-SERVIETTES ÉLECTRIQUE

[Réf. : 861906]

■ Dim. : h 998 x l 556 mm ■ Puissance : 500 W ■ Coloris : blanc brillant ■ Soufflant non inclus ■ Séchage des serviettes optimisé grâce aux larges lames plates ■ Pilotable à distance grâce à l'appli Atlantic Cozytouch ■ Montée rapide de la température avec le mode Boost ■ Nouveau modèle : sortie en juillet 2021

► **Également disponible** : avec soufflerie - en version eau chaude ■ de 500 à 2000 W

439,00 € TTC (dont 2,00 € d'éco-part)

365,67 € HT (dont 1,67 € d'éco-part)



Boîtier de commande digital



Coloris anthracite / 1750 W / Sans soufflerie

RADIATEURS SÈCHE-SERVIETTES

DORIS



Coloris blanc brillant / 1750 W

RADIATEUR SÈCHE-SERVIETTES ÉLECTRIQUE [Réf. : 850257]

■ Dim. : h 1090 x l 500 mm ■ Puissance : 500 W ■ Coloris : blanc brillant ■ Soufflant non inclus ■ Température continue via un corps de chauffe avec fluide thermo ■ 2 fonctions programmables ■ Boîtier de commande digital à hauteur avec affichage de l'heure

► **Également disponible** : en version électrique avec ou sans ventilateur, en version mixte et en version étroite ■ de 500 à 2000 W

313,00 € TTC (dont 2,00 € d'éco-part)
260,67 € HT (dont 1,67 € d'éco-part)



KÉA

RADIATEUR SÈCHE-SERVIETTES ÉLECTRIQUE [Réf. : 841515]

■ Dim. : h 705 x l 340 mm ■ Puissance : 1400 W ■ Coloris : blanc ■ Soufflant inclus ■ Corps de chauffe en aluminium ■ Montée rapide de la température avec le mode Boost ■ Boîtier de commande digital : programmation simple et rapide

► **Également disponible** : en gris

437,00 € TTC (dont 2,00 € d'éco-part)
363,67 € HT (dont 1,67 € d'éco-part)



*Format compact :
seulement 34 cm
de largeur*



Coloris blanc

RADIATEURS SÈCHE-SERVIETTES

SOUL



+ Montée rapide en température grâce au soufflant

RADIATEUR SÈCHE-SERVIETTES ASYMÉTRIQUE

EAU CHAUDE [Réf. : SUM055B01A401NNN]

- Dim. : h 1094 x l 550 mm ■ Puissance : 478 W ■ Coloris : blanc ■ Soufflant inclus
- DT30 : 253 W ■ Robinetterie dans la finition du radiateur (en option)

- **Également disponible** : en version collecteur à droite ou à gauche
- en version électrique avec ou sans soufflant

596,84 € TTC (dont 2,00 € d'éco-part)

497,37 € HT (dont 1,67 € d'éco-part)

GARANTIE
2 ANS

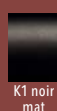

K1 noir
mat



L6 gris
perle



2C
quartz 2

JAZZ



+ Montée rapide en température grâce au soufflant

RADIATEUR SÈCHE-SERVIETTES ASYMÉTRIQUE

EAU CHAUDE [Réf. : JLG050B01IR01NNN]

- Dim. : h 1770 x l 500 mm ■ Puissance : 859 W ■ Coloris : blanc ■ Soufflant non inclus
- DT30 : 458 W ■ Robinetterie dans la finition du radiateur (en option)

- **Également disponible** : en version collecteur à droite ou à gauche
- en version électrique avec ou sans soufflant

731,76 € TTC / 609,80 € HT

GARANTIE
2 ANS



K1 noir
mat



L6 gris
perle



2C
quartz 2



KALIMBA



+ Réversible, collecteur à gauche ou à droite

RADIATEUR SÈCHE-SERVIETTES ASYMÉTRIQUE EAU CHAUDE

[Réf. : CHE060B011R01NNN]

■ Dim. : h 1784 x l 600 mm ■ Puissance : 797 W ■ Coloris : blanc ■ Soufflant non inclus ■ DT30 : 409 W ■ Robinetterie dans la finition du radiateur (en option)

► **Également disponible** : en 50 finitions brillantes, mates, texturées ou RAL
■ en version électrique

636,34 € TTC / 530,20 € HT

GARANTIE
2 ANS



K1 noir mat
L6 gris perle
2C quartz 2

ARES



+ Montée rapide en température grâce au soufflant

RADIATEUR SÈCHE-SERVIETTES EAU CHAUDE

[Réf. : ERG053B01A401NNN]

■ Dim. : h 1767 x l 530 mm ■ Puissance : 853 W ■ Coloris : blanc ■ Soufflant inclus ■ DT30 : 457 W ■ Robinetterie dans la finition du radiateur (en option)

► **Également disponible** : en version électrique ■ en 50 finitions brillantes, mates, texturées ou RAL

443,96 € TTC (dont 2,00 € d'éco-part)

369,97 € HT (dont 1,67 € d'éco-part)

GARANTIE
2 ANS



K1 noir mat
L6 gris perle
2C quartz 2

NOTES

A series of horizontal dotted lines for taking notes.

Accessoires





- Accessoires de salle de bains à fixer et à poser
- Accessoires confort et accessibilité

p.266
p.269

Les accessoires EN PRATIQUE

Aussi pratiques qu'esthétiques, les accessoires sont les auxiliaires indispensables de la salle de bains, de la vasque à la douche en passant par la baignoire et les toilettes.

OPTEZ POUR LE 2-EN-1, C'EST MALIN !

Pour optimiser l'espace et apporter du confort, misez sur les accessoires 2-en-1 : étagère intégrant une raclette pour nettoyer les parois de douche, dérouleur de papier toilette avec tablette...



01. LA TOUCHE DÉCO

- Dérouleur de papier toilette, porte-serviettes, distributeur de savon liquide... Ils suivent les tendances pour personnaliser la salle de bains et les toilettes : design, zen, rétro, industriel, romantique...



L'ACCESSIBILITÉ POUR TOUS

Pour limiter les risques de chute, aménagez une salle de bains qui favorise **l'autonomie de tous** : seniors, personnes à mobilité réduite, enfants...

Il existe des gammes d'accessoires conçues pour assurer **le confort et la sécurité**, tout en apportant une **touche déco**.



02. S'ASSEOIR DANS LA DOUCHE, ENTRE CONFORT ET SÉCURITÉ

Les sièges de douche permettent de se laver sans se fatiguer ni glisser, et offrent :

- une grande résistance à l'eau.
- une ergonomie optimale (larges assises de 45 cm).
- une charge admissible jusqu'à 200 kg.
- une conception qui n'oublie pas le design.

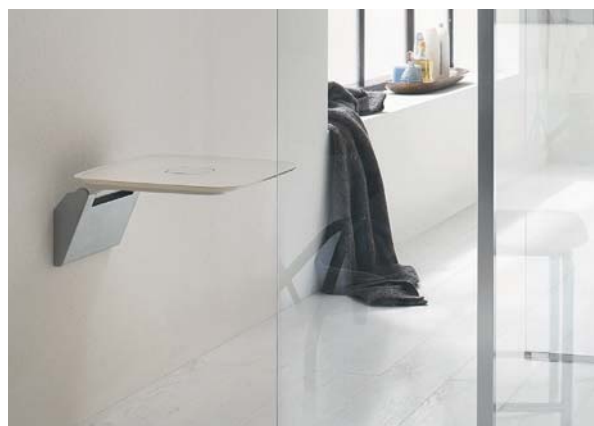

03. SIÈGE DE DOUCHE FIXE OU NOMADE

■ **Fixés au mur** (ancrage solide nécessaire) et rabattables, ils libèrent l'espace entre deux utilisations.

■ **Simplement amovibles** (un tabouret utilisé ponctuellement), certains modèles intègrent un dossier ou des accoudoirs qui facilitent l'assise et le lever.



FRAME

NOMBRE DE COULEURS
x3

GARANTIE
2 ANS

Designed and
manufactured
in ITALY



2 ÉTAGÈRES / PORTE-RACLETTE / CROCHET PORTE-SERVIETTES

[Réf. : R90AKFPO1290-U]

■ Dim. : l 12 x h 76 x p 7.2 cm ■ À poser ■ Matière(s) : aluminium ■ 2 étagères et une raclette côté douche ■ Un crochet porte-serviettes côté extérieur ■ Finition blanc mat

► Également disponible : en silver, noir mat

120,00 € TTC / 100,00 € HT



Le design fonctionnel



ÉTAGÈRE ET PORTE-SERVIETTES

[Réf. : R90AKFPSO3590-H]

■ Dim. : l 35 x h 90 x p 17.8 cm ■ Matière(s) : aluminium ■ À poser sur la paroi ■ Finition noir mat

► Également disponible : en silver, blanc mat

336,00 € TTC / 280,00 € HT



PORTE-SERVIETTES DOUBLE

[Réf. : R90AKFPS0230-H]

■ Dim. : L 30 x h 6 x p 10 cm ■ Matière(s) : aluminium ■ À fixer au mur ■ Finition noir mat

► Également disponible : en silver, blanc mat

■ en L 45 et 60 cm

150,00 € TTC / 125,00 € HT



ÉTAGÈRE AVEC PORTE-SERVIETTES

[Réf. : R90AKFMPS30-H]

■ Dim. : L 30 x p 12 cm ■ Matière(s) : aluminium ■ À fixer au mur ■ Finition noir mat

► Également disponible : en silver, blanc mat

■ en L 45 et 60 cm

150,00 € TTC / 125,00 € HT



PORTE-ROULEAU SIMPLE / PORTE-BALAI [Réf. : R90AKFPRS-H]

■ Dim. : L 21,2 x h 75 x p 9.7 cm ■ Matière(s) : aluminium ■ À fixer au mur ■ Finition noir mat

► Également disponible : en silver, blanc mat

288,00 € TTC / 240,00 € HT



ÉTAGÈRE [Réf. : R90AKFME17-B]

■ Dim. : L 17,5 x p 9.7 cm ■ À fixer ■ Matière(s) : aluminium ■ À fixer au mur ■ Finition silver

► Également disponible : en blanc mat, noir mat

■ en L 30 et 45 cm

78,00 € TTC / 65,00 € HT



CROCHET [Réf. : R90AGEPAQM-U]

■ Dim. : L 6 x p 4 cm ■ Matière(s) : aluminium ■ À fixer au mur ■ Finition blanc mat

► Également disponible : en silver, noir mat

48,00 € TTC / 40,00 € HT



PORTE-ROULEAU SIMPLE

[Réf. : R90AKFPR16-B]

■ Dim. : L 21,2 x h 16.2 x p 9.7 cm ■ Matière(s) : aluminium ■ À fixer au mur ■ Finition silver

► Également disponible : en blanc mat, noir mat

■ en h 31.2 cm

120,00 € TTC / 100,00 € HT

ACCESSOIRES DE SALLE DE BAINS À FIXER ET À POSER

ÉDITION 11



PORTE-FLACONS AVEC RACLETTE

[Réf. : 11159010000]
 ■ Dim. : L 30 x h 8.2 x p 9.5 cm
 ■ À fixer ■ Matière(s) : laiton chromé

► Également disponible : en 3 finitions PVD

■ sans raclette
230,60 € TTC / 192,10 € HT

NOMBRE DE COULEURS x4
 GARANTIE 5 ANS

Amovible pour un entretien facile

ÉDITION 90



PORTE-FLACONS AVEC RACLETTE

[Réf. : 19059010000]
 ■ Dim. : L 40 x p 11 cm
 ■ Matière(s) : laiton chromé
 ■ À fixer par perçage ou collage

► Également disponible : sans raclette

236,40 € TTC / 197,00 € HT

SANS PERÇAGE GARANTIE 5 ANS

Raclette aimantée

ÉLÉGANCE



PORTE-FLACONS D'ANGLE

[Réf. : 11657010000]
 ■ Dim. : p 7 cm ■ À fixer
 ■ Matière(s) : laiton chromé
 ■ Pièce d'insertion (en ABS) blanche amovible

► Également disponible : en finition chromée/anthracite
 ■ en version droite

116,40 € TTC / 97,00 € HT

NOMBRE DE COULEURS x2
 GARANTIE 5 ANS

Fixation multipoint pour une stabilité parfaite

UNIVERSAL



PORTE-FLACONS À SUSPENDRE

[Réf. : 24951510000]
 ■ Dim. : p 12 cm ■ À poser
 ■ Matière(s) : aluminium thermolaqué
 ■ À suspendre sur une paroi de douche
 ■ Convient pour des parois allant jusqu'à 10 cm d'épaisseur
 ■ Finition blanche

► Également disponible : en finition noir mat

234,90 € TTC / 195,70 € HT

NOMBRE DE COULEURS x2 SANS PERÇAGE GARANTIE 5 ANS

Patère intégrée

UNIVERSAL



PORTE-FLACONS

[Réf. : 24952370000]
 ■ Dim. : L 32 x p 12 cm ■ À fixer
 ■ Matière(s) : aluminium thermolaqué
 ■ Finition noir mat
 ■ Amovible pour un entretien facile
 ■ Disponible en version sur mesure au centimètre

► Également disponible : en finition blanche
 ■ en version ajourée

124,50 € TTC / 103,70 € HT

NOMBRE DE COULEURS x2 SANS PERÇAGE GARANTIE 5 ANS

ILOOK_MOVE



MIROIR GROSSISSANT

[Réf. : 17613019004]
 ■ Dim. : l 20 cm ■ À fixer
 ■ Matière(s) : laiton chromé et verre cristal
 ■ Multidirectionnel
 ■ Interrupteur intégré
 ■ Se décline en version ronde
 ■ 6 500 kelvins

► Également disponible : en version non lumineuse
 ■ en finition PVD

682,00 € TTC / 570,50 € HT

NOMBRE DE COULEURS x6 GARANTIE 5 ANS

Grossissement x5

ÉDITION 90



PORTE-PAPIER AVEC TABLETTE

[Réf. : 19073018000]
 ■ Dim. : L 33 x p 11.3 cm ■ Matière(s) : laiton chromé et verre sécurisé
 ■ Avec tablette en verre fumé
 ■ Possibilité de fixer par collage ou perçage
 ■ Réversible gauche ou droite

230,40 € TTC / 192,00 € HT

SANS PERÇAGE GARANTIE 5 ANS

UNIVERSAL



SERVITEUR WC

[Réf. : 04986370101]
 ■ Dim. : h 71.1 cm ■ Ø : 26 cm
 ■ À poser ■ Matière(s) : aluminium thermolaqué
 ■ Double fonction : porte-papier et garniture de toilette
 ■ Finition noir mat

► Également disponible : en blanc
352,40 € TTC / 293,60 € HT

NOMBRE DE COULEURS x2 SANS PERÇAGE GARANTIE 5 ANS

Platine ronde : parfaite stabilité

INDISSIMA CR



Fixation système à déclic

PORTE-SERVIETTES [Réf. : A8818CCR]

■ Dim. : L 60 x h 3 x p 6.8 cm ■ À fixer ■ Matière(s) : laiton chromé

► Également disponible : L 40 et 80 cm

98,40 € TTC / 82,00 € HT

GARANTIE
2 ANS

INDISSIMA



Fixation système à déclic

PATÈRE [Réf. : A8820ANS]

■ Dim. : L 4 x h 3.4 x p 2.7 cm ■ À fixer ■ Matière(s) : acier inoxydable

► Également disponible : ■ noir mat, blanc mat

30,00 € TTC / 25,00 € HT

NOMBRE DE COLORIS x3
GARANTIE
2 ANS

LEA



PANIER PORTE-SAVON [Réf. : A1851AOR]

■ Dim. : L 24,5 x h 3 x p 11 cm ■ Matière(s) : acier ■ À percer ou à coller ■ Coordonnable ■ Finition rose gold

► Également disponible : en 9 autres finitions

150,96 € TTC / 125,80 € HT

NOMBRE DE COLORIS x10
GARANTIE
2 ANS

ONE



Disponible en 10 finitions

PORTE-VERRE [Réf. : A2410ANE03]

■ Dim. : L 6.9 x h 10.5 x p 12 cm ■ Ø : 8 cm ■ Matière(s) : laiton ■ À percer ou à coller ■ Coordonnable

80,00 € TTC / 66,70 € HT

NOMBRE DE COLORIS x10
GARANTIE
2 ANS
click

MY LOVE



PORTE-BALAI MURAL [Réf. : AV014ACR]

■ Dim. : h 39.5 x p 9.1 cm ■ Ø : 9.1 cm ■ Matière(s) : acier inoxydable ■ Traitement antibactérien ■ À fixer ou à poser ■ Balayette de rechange blanche incluse

112,80 € TTC / 94,00 € HT

NOMBRE DE COLORIS x19
GARANTIE
2 ANS

MY MIRRORS



Disponible en carré, éclairant

MIROIR MURAL À FIXER [Réf. : AV058ECR]

■ Dim. : p 27 cm ■ Ø : 20 cm ■ À fixer ■ Matière(s) : laiton chromé ■ Bras articulé ■ Grossissement x 3

► Également disponible : en noir ■ à poser

118,80 € TTC / 99,00 € HT

NOMBRE DE COLORIS x2
GARANTIE
2 ANS



PANIER [Réf. : AV151ECR]

■ Dim. : L 26 x h 7.3 x p 12 cm ■ À fixer ■ Matière(s) : acier ■ Déclipsable

► Également disponible : pour angle ■ Avec une hauteur de 3.3 cm

98,30 € TTC / 81,90 € HT

GARANTIE
2 ANS

GEALUNA



Système à click ou à colle

RACK PORTE-SERVIETTES [Réf. : A10680CR]

■ Dim. : L 60 x h 11.6 x p 28.7 cm ■ À fixer ■ Matière(s) : acier chromé

► Également disponible : en acier inoxydable satiné ou brossé

225,48 € TTC / 187,90 € HT

NOMBRE DE COLORIS x3
GARANTIE
2 ANS

ARSIS

- L'esthétisme pour tous
- Solutions d'aménagement ergonomiques au design non stigmatisant

NOMBRE DE COULEURS
x4

GARANTIE
10 ANS



2 supports douche rotatifs et 1 tablette

BARRE D'APPUI AVEC SUPPORTS DOUCHETTE [Réf. : 049621]

■ Dim. : L 67.8 x h 129.6 x p 6.75 cm ■ Matière(s) : aluminium ■ Capacité de charge : 150 kg ■ Modulable, convertible en T ou en L lors du montage ■ Préhension optimale grâce au tube elliptique 38 x 25 mm, anodisé ■ Cache-fixations polymère ■ CE

► **Également disponible** : en blanc, blanc/chromé mat ou anthracite

269,74 € TTC / 224,78 € HT



Assise ergonomique grande taille

SIÈGE DE DOUCHE DÉCLIPSABLE ET INTERCHANGEABLE [Réf. : 047728]

[Réf. : 047728]

■ Dim. : L 45 x h 50 x p 44.2 cm ■ Matière(s) : aluminium et revêtement bois ■ Capacité de charge : 150 kg ■ Déclipsable de son support et interchangeable avec une tablette de douche ■ Revêtement effet bois - Assise polymère anthracite - Piètement aluminium ■ À associer avec la barre d'appui 400 mm, anthracite/bois (réf. 049448) ■ CE

► **Également disponible** : avec pied carbone, graffiti, anthracite ou gris ■ avec assise blanche, pied marbre, gris ou blanc

441,58 € TTC / 367,98 € HT



BARRE D'APPUI DROITE [Réf. : 049448]

■ Dim. : L 40 x p 6.75 cm ■ Matière(s) : aluminium et revêtement bois ■ Capacité de charge : 150 kg ■ Préhension optimale grâce au tube elliptique 38 x 25 mm ■ Cache-fixations anthracite en polymère ■ CE

► **Également disponible** : en version carbone, graffiti ou anthracite ■ en version marbre, blanc, blanc/chromé mat ou anodisé

146,38 € TTC / 121,98 € HT



Préhension optimale grâce au tube elliptique

BARRE D'APPUI COUDÉE [Réf. : 049635]

■ Dim. : L 74.1 x h 35.5 x p 6.75 cm ■ Matière(s) : aluminium ■ Capacité de charge : 150 kg ■ 135° - 400 x 400 mm ■ Tube elliptique 38 x 25 mm, anodisé - 3 points de fixation ■ Cache-fixations en polymère - Garantie anticorrosion ■ CE

► **Également disponible** : en blanc, blanc/chromé mat ou anthracite

156,83 € TTC / 130,69 € HT



BARRES MULTIFONCTIONS

- Adaptées aux petits espaces
- Dotées d'accessoires sanitaires, elles sont fonctionnelles et utiles



BARRE D'APPUI ET DE MAINTIEN MULTIFONCTION POUR WC

[Réf. : 048440]

- Dim. : h 120 x p 6.75 cm
- Matière(s) : aluminium
- Capacité de charge : 150 kg
- Préhension optimale grâce au tube elliptique anthracite 38 x 25 mm
- Cache-fixations en polymère - Facile à installer : barre prépercée
- Porte-rouleau, porte-balayette et patère inclus
- CE

► **Également disponible** : en version anodisée

206,88 € TTC / 172,40 € HT



BARRE D'APPUI MULTIFONCTION POUR WC

[Réf. : 048420]

- Dim. : L 60 x p 6.75 cm
- Matière(s) : aluminium
- Capacité de charge : 150 kg
- Préhension optimale grâce au tube elliptique anthracite 38 x 25 mm
- Gain de place dans les toilettes
- Porte-rouleau intégré
- CE

► **Également disponible** : en version anodisée

70,20 € TTC / 58,50 € HT



BARRE D'APPUI ET DE RELEVAGE MULTIFONCTION POUR WC

[Réf. : 048510]

- Dim. : L 53.8 x h 37.9 x p 13.8 cm
- Matière(s) : aluminium
- Capacité de charge : 150 kg
- Préhension optimale grâce au tube elliptique 38 x 25 mm - Barre prépercée
- Porte-rouleau et patère inclus, idéale pour suspendre de petits objets
- Version droite
- CE

► **Également disponible** : en version gauche (réf. 048511) ■ en version droite ou gauche, anthracite (réf. 048410)

174,00 € TTC / 145,00 € HT



BARRE D'APPUI MULTIFONCTION POUR DOUCHE

[Réf. : 048450]

- Dim. : L 64.4 x p 9 cm
- Matière(s) : aluminium
- Capacité de charge : 150 kg
- Préhension optimale grâce au tube elliptique anthracite 38 x 25 mm
- Cache-fixations et support douchette en polymère
- Support douchette rotatif pour une prise en main facilitée
- CE

► **Également disponible** : en version anodisée

80,64 € TTC / 67,20 € HT



COMFORT



BARRE D'APPUI DE SÉCURITÉ NOIR [Réf. : AH995BCU]

- Dim. : L 60 x p 9.1 cm ■ Matière(s) : laiton ■ Capacité de charge : 150 kg
- Certifié TÜV ■ Traité antibactérien ■ Soft touch

► Également disponible : en chromé ■ en L 40 cm

229,00 € TTC / 190,90 € HT



BARRE D'APPUI [Réf. : A13950CR]

- Dim. : L 35 x h 3 x p 6.5 cm ■ Matière(s) : laiton ■ Capacité de charge : 150 kg
- Certifié TÜV

74,00 € TTC / 61,70 € HT



➕ Traitement antibactérien

SIÈGE RELEVABLE POUR DOUCHE [Réf. : AV036BWZ]

- Dim. : l 35 x p 37.8 cm ■ Matière(s) : acier et plastique ■ Capacité de charge : 150 kg

► Également disponible : en noir mat

266,60 € TTC / 222,20 € HT



➕ Traitement antibactérien

TABOURET [Réf. : AV375AWZ]

- Dim. : L 35 x h 37.8 x p 33 cm ■ Matière(s) : structure en laiton ■ Capacité de charge : 150 kg ■ Assise en ABS

► Également disponible : en noir mat

266,60 € TTC / 222,20 € HT



BE-LINE®

NOMBRE DE COULEURS
x2

GARANTIE
10 ANS

- Alliance de l'esthétique et du confort
- Efface l'aspect médicalisé et stigmatisant des salles de bains

SIÈGE DE DOUCHE RABATTABLE AVEC PIED

[Réf. : 511930C]

- Dim. : L 45 x h 48 x p 44.3 cm
- Matière(s) : polymère haute résistance
- Capacité de charge : 135 kg
- Modèle design et large
- Retenue en position verticale - Descente freinée
- Renfort par un pied articulé central se repliant automatiquement

► **Également disponible** : en version avec ou sans pied ■ en 2 couleurs : blanc mat ou anthracite métallisé

293,39 € TTC / 244,49 € HT



Interchangeable avec une tablette : adapté à tous



BARRE DE DOUCHE EN T AVEC REMONTÉE VERTICALE COULISSANTE

[Réf. : 511944W]

- Dim. : L 61.5 x h 118.5 x p 7.3 cm
- Ø : 3.5 cm
- Matière(s) : aluminium, finition blanc mat
- Capacité de charge : 135 kg
- Utilisation comme barre d'appui et de maintien debout
- Plat ergonomique antirotation pour une préhension optimale
- Écartement au mur de 38 mm : encombrement minimum

► **Également disponible** : en anthracite métallisé

235,32 € TTC / 196,10 € HT



Position de la remontée verticale ajustable

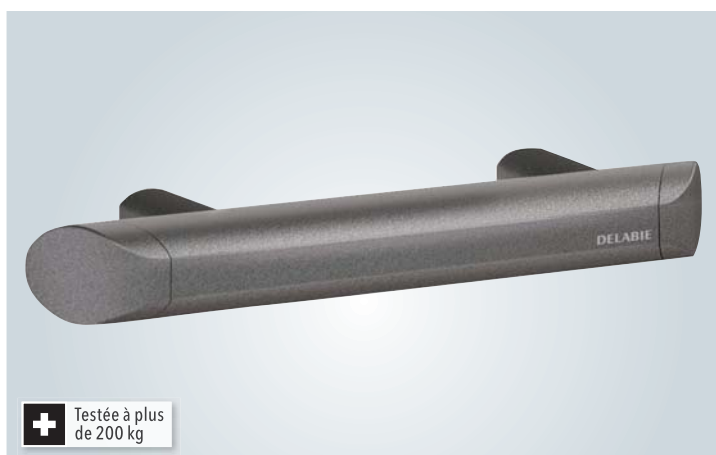

Testée à plus de 200 kg

BARRE DE MAINTIEN DROITE

[Réf. : 511903C]

- Dim. : L 30 x p 7.1 cm
- Ø : 3.5 cm
- Matière(s) : aluminium, finition anthracite métallisé
- Capacité de charge : 135 kg
- Utilisation comme barre d'appui, de maintien ou de relèvement
- Plat ergonomique antirotation
- Écartement au mur de 38 mm : encombrement minimum

► **Également disponible** : en différentes dimensions : de 300 à 900 mm ■ en blanc mat

76,63 € TTC / 63,86 € HT



NOTES

A series of horizontal dotted lines for writing notes.

Cuisine





- Éviers de synthèse
- Éviers inox
- Éviers céramique
- Robinetterie
- Cuisinettes

p.278
p.282
p.285
p.287
p.293

La cuisine

EN PRATIQUE

Point névralgique de la cuisine, l'évier doit être facile d'usage et d'entretien. Il gagne à être équipé d'accessoires et de fonctions supplémentaires couplées au robinet.

LA BONNE IDÉE !

Le vidage peut être actionné manuellement (en mettant les mains dans l'eau) ou à l'aide d'un bouton situé sur l'avant de l'évier, donc plus accessible.



01. LE ROBINET QU'IL ME FAUT

MITIGEUR OU MÉLANGEUR

JE PENSE À

adapter la hauteur et la longueur du bec selon la profondeur et les dimensions de l'évier



Le premier privilégie la fonctionnalité, le second l'esthétique



DOUCHETTE EXTRACTIONNABLE



Allonge le rayon d'action de la robinetterie et peut offrir plusieurs jets

BEC RABATTABLE



Pour une installation devant une fenêtre sans condamner son ouverture

4 MATÉRIAUX POUR L'ÉVIER

■ L'inox

Insensible à la corrosion en qualité 10/18. Il doit mesurer 0,8 mm d'épaisseur pour avoir de la tenue et supporter le poids de la robinetterie.

■ Les résines

Plus la charge minérale (granit ou quartz) est importante, plus elles résistent à la chaleur, aux UV, aux éraflures...

■ La céramique

Facile à entretenir, elle offre de nombreux coloris stables dans le temps et évolue vers plus de design et de résistance.

■ Le SMC

Matériau de synthèse plus économique.

JE PENSE À choisir un siphon gain de place qui n'encombrera pas le dessous de mon évier !



02. ÉVIERS : 4 POSES, 4 STYLES !



ENCASTREMENT
PAR RECOUVREMENT



ENCASTREMENT
SOUS PLAN



MONTAGE À FLEUR DE PLAN



À POSER

C'est matin



Certains mitigeurs peuvent être commandés grâce à un bouton situé sur la tête du robinet ou activé avec le pied. Pratique quand on a les mains sales !

FRAMES



+ Plage de robinetterie déportée

Couleur Onyx

ÉVIER 1 CUVE [Réf. : 881975]

- Dim. : L 87.7 x l 49.5 cm ■ Type de pose : à encastrer
- Matière(s) : Fragranit+ ■ Profondeur de cuve : 19.5 cm
- Grande cuve pouvant accueillir les plus larges ustensiles
- Cache-bonde inox design - Commande automatique push inox ■ Rollmat inclus adapté aux dimensions de l'égouttoir ■ Siphon gain de place 1 cuve inclus

► **Également disponible** : en blanc artic, café crème, oyster, platinum, stone ou noir mat

649,00 € TTC / 540,83 € HT

GARANTIE
10 ANS



URBIS

ÉVIER 1 CUVE [Réf. : 662130]

- Dim. : L 78 x l 50 cm ■ Type de pose : à encastrer
- Matière(s) : Fragranit+ ■ Profondeur de cuve : 23 cm
- Bonde automatique - Bouton push inox Ø 35 mm
- Rayons de 15 mm dans les angles de la cuve ■ Vidage gain de place comprenant bonde Ø 90 mm et siphon

► **Également disponible** : en blanc artic, café crème, oyster, platinum ou stone

499,00 € TTC / 415,83 € HT

GARANTIE
10 ANS



+ Fast Fix : système de fixation par le dessus très rapide à installer

Couleur Onyx

ANTEA



+ Vidage gain de place

Couleur Onyx

ÉVIER 1 CUVE [Réf. : 251044]

- Dim. : L 86 x l 50 cm ■ Type de pose : à encastrer
- Matière(s) : Fragranit+ ■ Profondeur de cuve : 21 cm
- Traitement antibactérien pour une hygiène parfaite
- Évier prépercé Ø 35 mm pour robinetterie
- Design classique : ravira le plus grand nombre

► **Également disponible** : en blanc artic, café crème, oyster, platinum ou stone

359,00 € TTC / 299,17 € HT

GARANTIE
10 ANS



FRESNO



+ Plage de robinetterie déportée

Couleur Onyx

ÉVIER 1 CUVE [Réf. : 481915]

- Dim. : L 86 x l 46 cm ■ Type de pose : cuve sous-plan
- Matière(s) : Fragranit+ ■ Profondeur de cuve : 19,5 cm
- Grande cuve pouvant accueillir les plus larges ustensiles
- Cache-bonde inox design - Commande automatique push inox ■ Rollmat inclus adapté aux dimensions de l'égouttoir ■ Siphon gain de place 1 cuve inclus

► **Également disponible** : en blanc artic, café crème, oyster, platinum, stone ou noir mat

699,00 € TTC / 582,50 € HT

GARANTIE 10 ANS



KUBUS 2.0

ÉVIER 1 CUVE [Réf. : 467643]

- Dim. : L 76 x l 46 cm ■ Type de pose : cuve sous-plan
- Matière(s) : Fragranit+ ■ Profondeur de cuve : 20 cm
- Grande cuve pouvant accueillir les plus larges ustensiles
- Cache-bonde inox et siphon gain de place 1 cuve inclus
- Plage de robinetterie déportée

► **Également disponible** : en blanc artic, café crème, oyster, platinum, stone ou noir mat

579,00 € TTC / 482,50 € HT

GARANTIE 10 ANS



+ Traitement antibactérien pour une hygiène parfaite

Couleur Onyx

KUBUS



+ Trop-plein exclusif, discret et esthétique

Couleur Graphite

ÉVIER 1 CUVE [Réf. : 691028]

- Dim. : L 54 x l 44 cm ■ Type de pose : cuve sous-plan
- Matière(s) : Fragranit+ ■ Profondeur de cuve : 21,4 cm ■ Vidage manuel - Siphon gain de place 1 cuve inclus ■ Traitement antibactérien pour une hygiène parfaite ■ Rayons de 25 mm dans les angles de la cuve

► **Également disponible** : en blanc artic, oyster, platinum, stone ou onyx

399,00 € TTC / 332,50 € HT

GARANTIE 10 ANS



ELON 45 S



ÉVIER RÉVERSIBLE [Réf. : 524829]

■ Dim. : L 65 x l 50 x Ép 0.7 cm ■ Type de pose : à encastrer par le dessus ■ Matière(s) : granit composite Silgranit ■ Profondeur de cuve : 19 cm ■ Pour sous-meuble de 45 cm ■ Bonde à panier 90 mm manuelle inox InFino® ■ Siphon inclus

► Également disponible : avec vidage automatique ■ en 2 versions très grandes cuves
À partir de **491,00 € TTC** / 409,00 € HT

NOMBRE DE COLORIS **x9** GARANTIE **10 ANS**

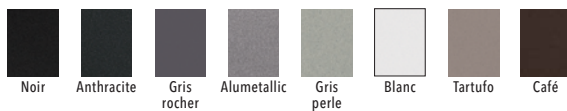

METRA XL 6 S

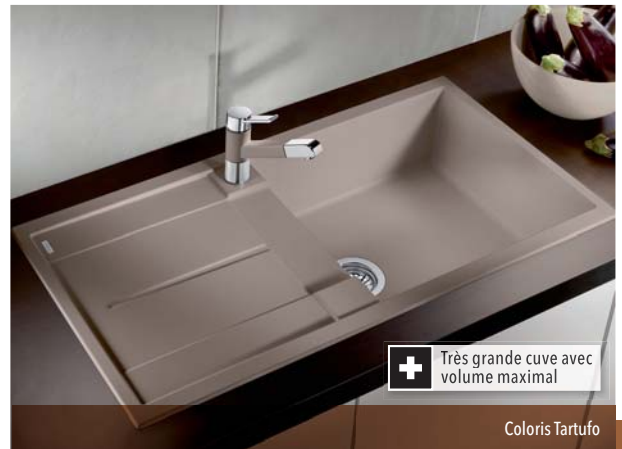

ÉVIER RÉVERSIBLE [Réf. : 517361]

■ Dim. : L 100 x l 50 x Ép 0.7 cm ■ Type de pose : à encastrer par le dessus ■ Matière(s) : granit composite Silgranit ■ Profondeur de cuve : 19 cm ■ Pour sous-meuble de 60 cm ■ Bonde à panier 90 mm manuelle inox ■ Siphon inclus

► Également disponible : avec vidage automatique ■ en 14 modèles dont versions à fleur, compact...

À partir de **557,00 € TTC** / 464,00 € HT

NOMBRE DE COLORIS **x9** GARANTIE **10 ANS**

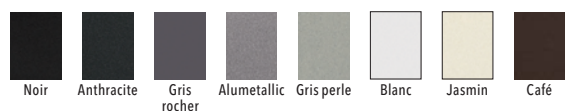

SONA 8 S



ÉVIER RÉVERSIBLE [Réf. : 520916]

■ Dim. : L 116 x l 50 x Ép 0.7 cm ■ Type de pose : à encastrer par le dessus ■ Matière(s) : granit composite Silgranit ■ Profondeur de cuve : 19 cm ■ Pour sous-meuble de 80 cm ■ Bondes à panier 90 mm manuelles inox ■ Siphon inclus

► Également disponible : en 5 modèles dont une version très grande cuve
À partir de **527,00 € TTC** / 439,00 € HT

NOMBRE DE COLORIS **x9** GARANTIE **10 ANS**

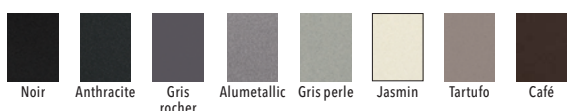

SUBLINE 500-U



CUVE SOUS PLAN [Réf. : 523432]

■ Dim. : L 53 x l 46 x Ép 0.7 cm ■ Type de pose : à intégrer par le dessous ■ Matière(s) : granit composite Silgranit ■ Profondeur de cuve : 19 cm ■ Pour sous-meuble de 60 cm ■ Bonde à panier 90 mm manuelle inox InFino® ■ Siphon inclus

► Également disponible : 14 modèles dont versions double cuve, à fleur...

À partir de **521,00 € TTC** / 434,00 € HT

NOMBRE DE COLORIS **x9** GARANTIE **10 ANS**



K500



✚ Égouttoir à gauche ou à droite

ÉVIER 1 BAC AVEC ÉGOUTTOIR [Réf. : 31645AP0]

■ Dim. : L 100 x l 50 x Ép 0.9 cm ■ Type de pose : à encastrer ■ Matière(s) : Quartz composite ■ Profondeur de cuve : 20 cm ■ GROHE FastFixation installation rapide ■ Vidage automatique ■ Siphon, bonde, kit de montage inclus

445,20 € TTC / 371,00 € HT

GARANTIE
5 ANS



K500



✚ Égouttoir à gauche ou à droite

ÉVIER 1 BAC AVEC ÉGOUTTOIR [Réf. : 31645AT0]

■ Dim. : L 100 x l 50 x Ép 0.9 cm ■ Type de pose : à encastrer ■ Matière(s) : Quartz composite ■ Profondeur de cuve : 20 cm ■ GROHE FastFixation installation rapide ■ Vidage automatique ■ Siphon, bonde, kit de montage inclus

445,20 € TTC / 371,00 € HT

GARANTIE
5 ANS



K700



✚ GROHE FastFixation installation rapide

ÉVIER COMPOSITE GRIS GRANITE [Réf. : 31652AT0]

■ Dim. : L 78 x l 51 x Ép 0.9 cm ■ Type de pose : à encastrer ■ Matière(s) : Quartz composite ■ Profondeur de cuve : 22 cm ■ Pour meuble sous évier min. L 80 cm ■ Vidage automatique, siphon, bonde, kit de montage inclus ■ 1 bac 72 x 37 x 22 cm

► Également disponible : en noir granite

422,40 € TTC / 352,00 € HT

GARANTIE
5 ANS

K700



✚ GROHE FastFixation installation rapide

ÉVIER COMPOSITE NOIR GRANITE [Réf. : 31652AP0]

■ Dim. : L 78 x l 51 x Ép 0.9 cm ■ Type de pose : à encastrer ■ Matière(s) : Quartz composite ■ Profondeur de cuve : 22 cm ■ Pour meuble sous évier min. L 80 cm ■ Vidage automatique, siphon, bonde, kit de montage inclus ■ 1 bac 72 x 37 x 22 cm

► Également disponible : en gris granite

352,00 € TTC / 422,40 € HT

GARANTIE
5 ANS

BOX CENTER

ÉVIER BWX220-54-27 [Réf. : 660792]

- Dim. : L 86 x l 51 x Ép 0.1 cm ■ Type de pose : à encastrer (bords extra-plats) ■ Profondeur de cuve : 20.4 cm ■ Aspect : inox lisse ■ Profil Slimtop
- Cache-bonde inclus - Bouton push inox Ø 35 mm
- Vidage automatique

1 499,00 € TTC / 1 249,16 € HT

GARANTIE **A VIE** ■ Inox, corrosion et tenue des soudures ■ GARANTIE **1 AN** ■ Accessoires



Set d'accessoires inclus

MARIS



ÉVIER MRX210-50 [Réf. : 661133]

- Dim. : L 50 x l 51 x Ép 0.1 cm ■ Type de pose : à encastrer (bords extra-plats) ■ Profondeur de cuve : 18 cm
- Aspect : inox lisse ■ Profil Slimtop ■ Très grande cuve

- ▶ Également disponible : MRX210-40 (L 40 cm)
- MRX210-70 (L 70 cm)

499,00 € TTC / 415,83 € HT

GARANTIE **À VIE** ■ Inox, corrosion et tenue des soudures



Trop-plein discret

MYTHOS

ÉVIER MYX 210-55 [Réf. : 902793]

- Dim. : L 55 x l 41.2 x Ép 0.1 cm ■ Type de pose : à encastrer (bords extra-plats) ■ Profondeur de cuve : 20 cm ■ Aspect : inox lisse ■ Profil Slimtop - Finitions élégantes ■ Rayons design de 16 mm - Cache-bonde à fleur ■ Trop-plein discret - Vidage turbo et automatique - Bouton push inox Ø 35 mm

- ▶ Également disponible : MYX 210-34 (L 34 cm) - MYX 210-45 (L 45 cm) - MYX 210-50 (L 50 cm) - MYX 210-70 (L 70 cm) ■ en vidage manuel

679,00 € TTC / 565,83 € HT

GARANTIE **A VIE** ■ Inox, corrosion et tenue des soudures



Bords extra-fins : 6 mm

ANDANO 500-IF/A



+ Bouton de vidage automatique PushControl® inclus

CUVE EN INOX [Réf. : 525245]

■ Dim. : L 54 x l 50 x Ép 0.8 cm ■ Type de pose : à encastrier par le dessus ou à fleur
 ■ Profondeur de cuve : 19 cm ■ Aspect : acier inoxydable satiné avec plage de robinetterie et bords plats ■ Pour sous-meuble de 60 cm ■ Bonde à panier 90 mm automatique inox InFino® ■ Siphon inclus

► **Également disponible** : 1 version très grande cuve ■ 3 versions doubles cuves

À partir de **768,00 € TTC** / 640,00 € HT

GARANTIE
À VIE

LEMIS XL 6 S-IF



+ Très grande cuve avec volume maximal

ÉVIER RÉVERSIBLE EN INOX [Réf. : 523034]

■ Dim. : L 100 x l 50 x Ép 0.8 cm ■ Type de pose : à encastrier par le dessus ou à fleur ■ Profondeur de cuve : 20,5 cm ■ Aspect : acier inoxydable brossé, à bords plats ■ Pour sous-meuble de 60 cm ■ Bonde à panier 90 mm manuelle inox ■ Siphon inclus

► **Également disponible** : avec vidage automatique

À partir de **545,00 € TTC** / 454,00 € HT

GARANTIE
À VIE

TIPO XL 6 S



+ Très grande cuve avec volume maximal

ÉVIER RÉVERSIBLE EN INOX [Réf. : 520144]

■ Dim. : L 95 x l 50 x Ép 0.8 cm ■ Type de pose : à encastrier par le dessus ■ Profondeur de cuve : 18 cm ■ Aspect : acier inoxydable brossé ■ Pour sous-meuble de 60 cm ■ Bonde à panier 90 mm manuelle inox ■ Siphon inclus

► **Également disponible** : en acier inoxydable toilé

À partir de **277,00 € TTC** / 231,00 € HT

GARANTIE
À VIE

LIVIT 8 S



+ Cuves de taille identique

ÉVIER RÉVERSIBLE EN INOX [Réf. : 514798]

■ Dim. : L 121 x l 50 x Ép 0.8 cm ■ Type de pose : à encastrier par le dessus ■ Profondeur de cuve : 16 cm ■ Aspect : acier inoxydable brossé ■ Pour sous-meuble de 80 cm ■ Bondes à panier 90 mm manuelles inox ■ Siphon inclus

► **Également disponible** : en 10 modèles dont 1 version très grande cuve

À partir de **516,00 € TTC** / 430,00 € HT

GARANTIE
À VIE

ZOOM



+ Haute résistance à la corrosion

ÉVIER 1 CUVE INOX 18/10 [Réf. : EEAM086A03]

■ Dim. : L 86 x l 55 x Ép 15.5 cm ■ Type de pose : à encastrer ■ Profondeur de cuve : 15.5 cm ■ Aspect : satiné ■ Bonde à panier Ø 90 mm ■ Réversible ■ Percage facile pour la robinetterie

► **Également disponible** : en version toilée ■ en 79 cm 1 cuve et 116.5 cm 2 cuves
166,75 € TTC / 138,96 € HT

GARANTIE 10 ANS Hors vidage et accessoires

ZOOM



+ Haute résistance à la corrosion

ÉVIER 2 CUVES INOX 18/10 [Réf. : EEBM116A06]

■ Dim. : L 116 x l 50 x Ép 15.5 cm ■ Type de pose : à encastrer ■ Profondeur de cuve : 15.5 cm ■ Aspect : satiné ■ Bondes à panier Ø 90 mm ■ Réversible ■ Percage facile pour la robinetterie

► **Également disponible** : en 79 cm 1 cuve et 86 cm 1 cuve
237,22 € TTC / 197,68 € HT

GARANTIE 10 ANS Hors vidage et accessoires

LINE



+ Haute résistance à la corrosion

ÉVIER 1.5 CUVE INOX 18/10 [Réf. : EEGM098A00]

■ Dim. : L 98 x l 50 x Ép 19 cm ■ Type de pose : à encastrer ■ Profondeur de cuve : 19 cm ■ Aspect : satiné ■ Vidage automatique avec bonde à panier Ø 90 mm et siphon à bol réduit ■ Réversible ■ Percé pour la robinetterie

► **Également disponible** : en version toilée ■ en 86 cm 1 cuve / 98 cm 1 cuve / 116 cm 2 cuves

295,37 € TTC / 246,14 € HT

GARANTIE 10 ANS Hors vidage et accessoires

LINE



+ Haute résistance à la corrosion

ÉVIER 1 CUVE INOX 18/10 [Réf. : EEAM086A02]

■ Dim. : L 86 x l 50 x Ép 16 cm ■ Type de pose : à encastrer ■ Profondeur de cuve : 16 cm ■ Aspect : satiné ■ Vidage manuel avec bonde à panier Ø 90 mm et siphon à bol réduit ■ Réversible ■ Percé pour la robinetterie

► **Également disponible** : en version toilée ■ en 98 cm 1 cuve / 98 cm 1.5 cuve / 116 cm 2 cuves

254,10 € TTC / 211,75 € HT

GARANTIE 10 ANS Hors vidage et accessoires

ARCHITECTURA 60



Évier réversible

ÉVIER À ENCASTRER [Réf. : 33601201]

■ Dim. : L 100 x l 51 x Ép 3.5 cm ■ Type de pose : à encastrer par-dessus avec vidage
■ Matière(s) : céramique ■ Profondeur de cuve : 22 cm ■ Avec vidage, rond automatique chromé ■ 2 trous percés ■ Dimension minimale du meuble sous évier : 60 cm

► **Également disponible** : en divers coloris et autres dimensions

451,00 € TTC / 376,00 € HT

GARANTIE
5 ANS

SUBWAY 50 SU



CeramicPlus fourni : facilite l'entretien

CUVE SOUS PLAN [Réf. : 332502R1]

■ Dim. : L 44 x l 44 x Ép 1.3 cm ■ Type de pose : à encastrer par-dessous
■ Matière(s) : céramique ■ Profondeur de cuve : 21.4 cm ■ Avec vidage, rond automatique ■ Dimension minimale du meuble sous évier : 50 cm

► **Également disponible** : pour meuble sous évier (60 cm) ■ en divers coloris

700,00 € TTC / 583,00 € HT

GARANTIE
5 ANS

SUBWAY 50 S



CeramicPlus : facile d'entretien

Coloris Steam

ÉVIER [Réf. : 331502R1]

■ Dim. : L 51 x l 52.5 x Ép 1 cm ■ Type de pose : à encastrer par-dessus ■ Matière(s) : céramique ■ Profondeur de cuve : 22 cm ■ Installation classique de l'évier en céramique sur le plan ■ Avec vidage, rond automatique - 3 trous amorcés
■ Découpe du plan de travail : L 49.5 x l 48 cm

► **Également disponible** : en 12 coloris

670,00 € TTC / 558,00 € HT

GARANTIE
5 ANS

TRADITION



CeramicPlus : facile d'entretien

Coloris blanc / Avec vidage automatique

ÉVIER À POSER [Réf. : 632391R1]

■ Dim. : L 63 x l 89.5 x Ép 22 cm ■ Type de pose : à poser ■ Matière(s) : céramique ■ Profondeur de cuve : 42 cm ■ 2 cuves avec vide-sauce transparent et vidage manuel chromé ■ 2 trous amorcés ■ Set de fixations pour montage sur meuble sous évier

► **Également disponible** : en divers coloris et avec vidage automatique

1 720,00 € TTC / 1 433,00 € HT

GARANTIE
5 ANS

BYBLOS



ÉVIER À ENCASTRER, 2 CUVES [Réf. : 00658000063]

- Dim. : L 100 x l 53 x Ép 22 cm ■ Type de pose : encastrable dans un meuble de 70 cm minimum ■ Matière(s) : grès ■ Profondeur de cuve : 20 cm
- Avec raccordement pour machine à laver ou lave-vaisselle ■ Réversible sur 180°
- Avec égouttoir

► Également disponible : en blanc ■ en L 116 x l 53 et L 90 x l 53 cm

556,97 € TTC / 464,14 € HT

GARANTIE
10 ANS

VALLAURIS



ÉVIER À ENCASTRER, 1 CUVE [Réf. : 00681000000]

- Dim. : L 92 x l 50.5 x Ép 20 cm ■ Type de pose : encastrable dans un meuble de 60 cm minimum ■ Matière(s) : grès ■ Profondeur de cuve : 18 cm
- Réversible sur 180° ■ Avec égouttoir

► Également disponible : en L 112 x l 50 cm

À partir de **304,03 € TTC** / 253,36 € HT

GARANTIE
10 ANS

ROMANS



ÉVIER À POSER [Réf. : 00690000000]

- Dim. : L 60 x l 120 x Ép 19.5 cm ■ Type de pose : à poser sur meuble de 120 cm
- Matière(s) : grès ■ Profondeur de cuve : 17.5 cm ■ Réversible sur 180°

► Également disponible : en blanc ■ en L 140 x l 60 cm

257,93 € TTC / 214,94 € HT

GARANTIE
10 ANS

PUBLICA



TIMBRE D'OFFICE AVEC 2 CUVES [Réf. : 350490000]

- Dim. : L 90 x l 56 x Ép 25 cm ■ Type de pose : pour le montage sur des équerres
- Matière(s) : grès ■ Profondeur de cuve : 23 cm

858,52 € TTC / 715,43 € HT

GARANTIE
10 ANS

DOMAO 100



MITIGEUR ÉVIER AVEC DOUCHETTE [Réf. : AD757]

- Hauteur sous bec : 14.2 cm ■ Longueur du bec : 21 cm ■ Cartouche 40 mm C2 -
- Douchette 2 jets ■ Flexible nylon 1.20 m avec contrepoids ■ 2 flexibles de raccordement inox 370 mm ■ Corps en laiton, manettes en métal chromé
- Limiteur de débit

112,98 € TTC / 94,15 € HT



DOMAO 200



MITIGEUR ÉVIER BEC HAUT [Réf. : AD27]

- Hauteur sous bec : 22 cm ■ Longueur du bec : 17 cm ■ Cartouche 35 mm C2
- 2 flexibles de raccordement inox 370 mm ■ Corps en laiton, manettes en métal chromé
- Limiteur de débit

152,38 € TTC / 126,98 € HT



DOMAO 200



+

Bec basculant

MITIGEUR ÉVIER BEC BASCULANT [Réf. : AD28]

- Hauteur sous bec : 24.5 cm ■ Longueur du bec : 19.7 cm ■ Cartouche 40 mm
- Mousseur anticalcaire ■ 2 flexibles de raccordement inox 500 mm ■ Corps en laiton, manettes en métal chromé
- Limiteur de débit

272,68 € TTC / 227,23 € HT



DOMAO 300



MITIGEUR ÉVIER AVEC DOUCHETTE [Réf. : ALG307]

- Hauteur sous bec : 22.5 cm ■ Longueur du bec : 25 cm ■ Avec douchette
- Cartouche 35 mm C2 ■ Douchette ABS 2 jets ■ 2 flexibles de raccordement inox 370 mm
- Corps en laiton, manettes en métal chromé
- Limiteur de débit - Mousseur anticalcaire

220,30 € TTC / 183,58 € HT



GROHE BLUE HOME



+ Bouton pour 3 types d'eau : pétillante, fines bulles et plate

MITIGEUR D'ÉVIER AVEC SYSTÈME DE FILTRATION DE L'EAU [Réf. : 31454001]

- Hauteur sous bec : 33.4 cm ■ Longueur du bec : 22.1 cm ■ Sans douche
- Système de filtration de l'eau ■ GROHE Blue Home, unité réfrigérante
- Circuits d'eau séparés pour l'eau filtrée et l'eau non filtrée

► **Également disponible** : en version avec douche

■ en différents designs de bacs

1 579,20 € TTC (dont 10,00 € d'éco-part)

1 316,00 € HT (dont 8,33 € d'éco-part)

GARANTIE 5 ANS



ESSENCE SMARTCONTROL



+ Protégé contre les retours d'eau

MITIGEUR D'ÉVIER SMARTCONTROL [Réf. : 31615000]

- Hauteur sous bec : 31.4 cm ■ Longueur du bec : 19.9 cm ■ Avec douche
- Bouton-poussoir SmartControl pour ON-OFF, tourner pour régler le débit
- Réglage de la température grâce à l'anneau rotatif ■ GROHE Zero conduit d'eau isolé, sans plomb ni nickel

► **Également disponible** : en plusieurs finitions

532,80 € TTC / 444,00 € HT

GARANTIE 5 ANS

GROHE BLUE PURE EUROSMART



+ Zone de rotation 150°

MITIGEUR D'ÉVIER AVEC SYSTÈME DE FILTRATION DE L'EAU [Réf. : 30383000]

- Hauteur sous bec : 25.8 cm ■ Longueur du bec : 22.3 cm ■ Sans douche
- Bec C - GROHE SilkMove cartouche en céramique 28 mm ■ Poignées et circuits d'eau séparés pour l'eau filtrée et non filtrée ■ GROHE Blue filtre au charbon actif pour un goût premium, capacité 3000 L

► **Également disponible** : en version avec douche

■ en version bec L

504,00 € TTC (dont 0,14 € d'éco-part)

420,00 € HT (dont 0,12 € d'éco-part)

GARANTIE 5 ANS



CONCETTO SEMI-PRO



+ Bec orientable

MITIGEUR D'ÉVIER MONOCOMMANDE [Réf. : 31491000]

- Hauteur sous bec : 20 cm ■ Longueur du bec : 23.5 cm ■ Sans douche
- Limiteur de température intégré ■ Inverseur: jet laminaire / jet de pluie SpeedClean
- GROHE Magnetic Docking : remise en place du bec en douceur

► **Également disponible** : en version acier mat (réf. 31491DC0)

456,00 € TTC / 380,00 € HT

GARANTIE 5 ANS

EUROCUBE



+ Monotrou sur plage

MITIGEUR D'ÉVIER MONOCOMMANDE [Réf. : 31255000]

- Hauteur sous bec : 28.5 cm ■ Longueur du bec : 20.2 cm ■ Sans douchette
- GROHE StarLight éclatant et durable ■ GROHE SilkMove cartouche en céramique 28 mm
- Zone de rotation à 360°

330,00 € TTC / 275,00 € HT

GARANTIE
5 ANS

ESSENCE



+ Protégé contre les retours d'eau

MITIGEUR D'ÉVIER

MONOCOMMANDE [Réf. : 30270000]

- Hauteur sous bec : 31.5 cm ■ Longueur du bec : 20 cm ■ Avec douchette
- GROHE StarLight chrome éclatant et durable ■ GROHE SilkMove cartouche en céramique 28 mm
- Zone de rotation à 360°

375,60 € TTC / 313,00 € HT

GARANTIE
5 ANS



EUROSTYLE COSMOPOLITAN



+ Monotrou sur plage

MITIGEUR D'ÉVIER MONOCOMMANDE [Réf. : 32231004]

- Hauteur sous bec : 22.5 cm ■ Longueur du bec : 22.4 cm ■ Sans douchette
- GROHE SilkMove cartouche en céramique 35 mm ■ GROHE StarLight chrome éclatant et durable
- GROHE Zéro conduit d'eau isolé, sans plomb ni nickel

241,20 € TTC / 201,00 € HT

GARANTIE
5 ANS

EUROSMART COSMOPOLITAN



+ Ouverture eau froide au centre

MITIGEUR D'ÉVIER MONOCOMMANDE [Réf. : 30199000]

- Hauteur sous bec : 14.4 cm ■ Longueur du bec : 22.1 cm ■ Sans douchette
- GROHE SilkMove cartouche en céramique 35 mm ■ GROHE StarLight chrome éclatant et durable
- Monotrou sur plage

158,40 € TTC / 132,00 € HT

CARTOUCHE
C3 GARANTIE
5 ANS

EUROSMART

GARANTIE
5 ANS

- GROHE StarLight chrome éclatant et durable



+

Monotrou
sur plage

MITIGEUR D'ÉVIER MONOCOMMANDE [Réf. : 32221003]

- Hauteur sous bec : 14.6 cm ■ Longueur du bec : 22.7 cm ■ Sans douchette
- GROHE Longlife cartouche céramique 35 mm ■ GROHE Zéro conduit d'eau isolé, sans plomb ni nickel

128,40 € TTC / 107,00 € HT



+

Ouverture eau
froide au centre

MITIGEUR D'ÉVIER MONOCOMMANDE [Réf. : 30355001]

- Hauteur sous bec : 13.9 cm ■ Longueur du bec : 22.7 cm ■ Avec douchette
- GROHE SilkMove ES cartouche en céramique 35 mm avec économies d'énergie
- Inverseur double sens entre les jets : laminaire et pluie

186,00 € TTC / 155,00 € HT

CARTOUCHE
C3

GROHE BAUFLOW

GARANTIE
5 ANS

- GROHE StarLight chrome éclatant et durable
- GROHE Zéro conduit d'eau isolé, sans plomb ni nickel



+

Monotrou
sur plage

MITIGEUR D'ÉVIER MONOCOMMANDE [Réf. : 31538001]

- Hauteur sous bec : 20.7 cm ■ Longueur du bec : 22.3 cm ■ Sans douchette
- GROHE Longlife cartouche en céramique 28 mm

Prix : nous consulter



+

Monotrou
sur plage

MITIGEUR D'ÉVIER MONOCOMMANDE [Réf. : 31688000]

- Hauteur sous bec : 13.2 cm ■ Longueur du bec : 22.2 cm ■ Sans douchette
- GROHE Longlife cartouche céramique 35 mm

Prix : nous consulter

PRESTO CHEF

GARANTIE
10 ANS

- Gamme conçue pour une utilisation intensive
- Débits adaptés aux exigences des cuisines professionnelles



➤ Adapté pour les petits espaces : gain de place

MINI-COLONNE MÉLANGEUR SUR PLAGE [Réf. : 70830]

- Hauteur sous bec : 22.5 cm
- Longueur du bec : 25 cm
- Avec douchette
- Tête céramique 1/4 de tour avec débit de 26 L/min à 3 bars
- Douchette noire M 1/2" réglable 2 jets
- Produit résistant à un usage intensif - Souplesse du ressort

600,00 € TTC / 500,00 € HT



➤ Produit résistant à un usage intensif

MÉLANGEUR [Réf. : 70802]

- Hauteur sous bec : 25.1 cm
- Longueur du bec : 25 cm
- Sans douchette
- Monotrou sur plage avec bec par-dessus
- Tête céramique 1/4 de tour avec débit 37 L/min à 3 bars
- Volants intuitifs et ergonomiques : facilité de préhension

276,00 € TTC / 230,00 € HT



➤ Produit résistant à un usage intensif

MÉLANGEUR [Réf. : 70808]

- Hauteur sous bec : 29.6 cm
- Longueur du bec : 25 cm
- Sans douchette
- 2 trous sur plage avec bec par-dessus
- Bec orientable à 360° - Saillie 308 mm - Ø 22 mm
- Tête céramique 1/4 de tour, débit 81 L/min à 3 bars

300,00 € TTC / 250,00 € HT



➤ Modèle spécial bar - Intégration esthétique sans dépasser du comptoir

MITIGEUR MONOCOMMANDE SUR PLAGE AVEC BEC PAR-DESSUS [Réf. : 70832]

- Hauteur sous bec : 14.6 cm
- Longueur du bec : 25 cm
- Sans douchette
- Bec orientable à 360° - Ø 22 mm - Épaisseur de bec : 1.5 mm
- Cartouche céramique avec débit 25 L/min à 38°C à 3 bars
- Brise-jet antitartre interchangeable

288,00 € TTC / 240,00 € HT

VITAL SEMI-PRO



+ Une eau filtrée parfaitement débarrassée de toute impureté

MITIGEUR À DOUCHETTE DOUBLE JET

[Réf. : 556958]

- Hauteur sous bec : 26 cm ■ Longueur du bec : 23.5 cm ■ Avec douchette
- 3-en-1 : levier eau chaude/eau froide + système de filtration dissocié
- Circuit d'eau filtrée totalement indépendant ■ Cartouche de 500 L incluse
- Chrome

► Également disponible : en version mitigeur à bec

799,00 € TTC / 665,83 € HT

GARANTIE 2 ANS 

KUBUS



+ Idéal pour une installation contre un mur

MITIGEUR À DOUCHETTE DOUBLE JET

[Réf. : 474733]

- Hauteur sous bec : 22.8 cm ■ Longueur du bec : 23.2 cm ■ Avec douchette
- Pour tout type d'utilisation : du jet fort au jet pluie ■ Remplissage aisé des grandes casseroles et de tous types de récipients ■ Levier -6°C/+90°C - Rotation du bec sur 180° ■ Tout inox

► Également disponible : en version mitigeur à bec

449,00 € TTC / 374,17 € HT

GARANTIE 5 ANS 

ATLAS NEO



+ Idéal pour une installation contre un mur

MITIGEUR À DOUCHETTE MONOJET

[Réf. : 552646]

- Hauteur sous bec : 27 cm ■ Longueur du bec : 22.5 cm ■ Avec douchette
- Remplissage aisé des grandes casseroles et de tous types de récipients
- Levier -6°C/+90°C - Rotation du bec sur 180° ■ Inox noir

► Également disponible : en version mitigeur à bec ■ tout inox

479,00 € TTC / 399,17 € HT

GARANTIE 5 ANS 

ORBIT



+ Cartouche ECO

MITIGEUR À DOUCHETTE MONOJET

[Réf. : 650564]

- Hauteur sous bec : 13.9 cm ■ Longueur du bec : 20.9 cm ■ Avec douchette
- Amplitude de la douchette pour un confort maximum ■ Flexible de douchette tressé ■ Débit : 8.5 L/min - Rotation du bec sur 120° ■ Tout inox

► Également disponible : en version mitigeur à bec

299,00 € TTC / 249,17 € HT

GARANTIE 5 ANS 

ONÉLIA



+ Compatible lave-vaisselle et lave-linge

Coloris chêne

MEUBLE CUISINETTE BAS SPÉCIAL LAVE-VAISSELLE

[Réf. : ABOP077D10]

- Matière(s) : bois mélaminé ■ Composition meuble bas : meuble 2 portes, 1 étagère intérieure, coloris Argile
- Dim. meuble bas : L 77 x l 60 x h 85 x Ep 1.6 cm
- Réversible ■ Corps, portes et façades en bois mélaminé 16 mm - Poignées zamak ■ Compatible avec toute la gamme de meubles Onélia

► Également disponible : en coloris chêne

245,33 € TTC / 204,44 € HT

NOMBRE DE FORMATS
x2

FABRICATION
FRANCE

GARANTIE
2 ANS

PEFC 10-31-3288



BORÉALE



+ Plaques de cuisson et réfrigérateur inclus

CUISINETTE COMPLÈTE [Réf. : KECR124_19]

- Matière(s) : bois mélaminé et évier cuisinette inox 18/10
- Composition meuble bas : cuisinette complète 1 porte et 1 étagère intérieure ■ Dim. meuble bas : L 120 x l 60 x h 92 cm ■ Poignée en aluminium brossé ■ Évier cuisinette avec dominos électriques et réfrigérateur 55 cm ■ Meuble bas PEFC

► Également disponible : en version 100 cm

- avec recouvrement évier cuisinette inox F17

912,30 € TTC (dont 17,00 € d'éco-part)

762,61 € HT (dont 14,17 € d'éco-part)

NOMBRE DE FORMATS
x2

FABRICATION
FRANCE

GARANTIE
2 ANS

PEFC 10-31-3288

Traitement de l'eau





- Adoucisseurs
- Filtration et consommables

p.298
p.300

Le traitement de l'eau EN PRATIQUE

De l'eau domestique au maintien de la qualité de celle de la piscine, divers dispositifs et traitements agissent, selon leur fonction sur la dureté, le goût, les bactéries...



Bon à savoir

La dureté de l'eau est mesurée par le TH ou titre hydrométrique, exprimé en °f (degré français). Plus le TH est élevé, plus l'eau est dure.



01. LES 3 BONNES RAISONS DE TRAITER LE CALCAIRE

■ Votre confort

- Les appareils dotés d'une résistance électrique (chauffe-eau, lave-linge, machine à café...) durent plus longtemps
- Les canalisations d'eau chaude sont préservées
- La salle de bains et la cuisine sont toujours étincelantes

■ Votre bien-être

- La peau est plus douce
- Le linge garde sa souplesse et son toucher moelleux

■ Votre porte-monnaie

- Moins de calcaire, c'est moins de produits ménagers, leur efficacité étant préservée
- Les appareils ménagers durent plus longtemps et nécessitent moins d'entretien

LES ADOUCISSEURS, COMMENT ÇA MARCHE ?

- L'eau pénètre dans l'adoucisseur.
- Le calcaire (calcium et magnésium) adhère aux particules de résine.
- Le réservoir renvoie de l'eau douce dans votre habitation.

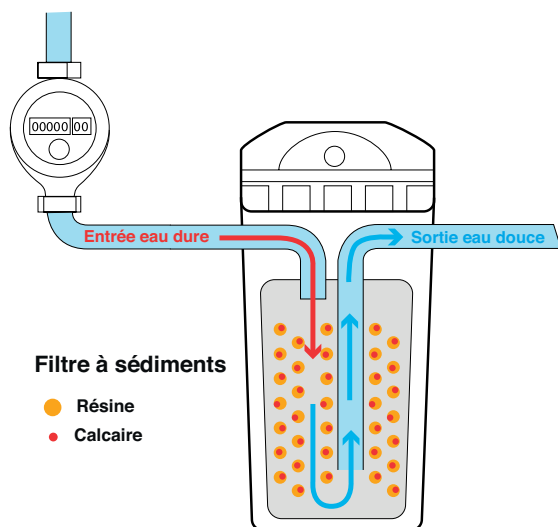

02. LES SOLUTIONS POUR UNE EAU SANS GOÛT NI ODEUR

- **Le filtre sous évier à cartouche de charbon actif :** supprime goûts et odeurs désagréables (chlore).
- **Le filtre à tamis :** retient les impuretés solides.
- **L'osmoseur :** assure une épuration de l'eau (nitrates, pesticides, bactéries...), y compris les minéraux.



03. LES TECHNIQUES POUR NEUTRALISER LE CALCAIRE

ANTITARTRE PHYSIQUE



Ne modifie pas la nature de l'eau mais celle du tartre à l'aide d'impulsions électriques, pour l'empêcher de s'agglomérer.

ANTITARTRE CHIMIQUE



Indiqué lorsque l'eau est moyennement dure, délivre du phosphate qui empêche la formation du calcaire, nécessite l'achat de consommables (phosphates).

ADOUCCISSEUR



Éprouvé et efficace, nécessitant un suivi technique régulier et des consommables (sel).

ADOUCCISSEUR D'EAU [Réf. : CALEX 16L]

- Dim. : l 30.2 x h 82 x p 48 cm
- Compatibilité : 1 à 4 personnes
- Capacité : 16 L
- Fonctionnement volumétrique avec pilotage électronique
- Avec by-pass de raccordement, tuyau d'évacuation et transformateur
- Mise en service et certification comprises
- Élimine les méfaits du calcaire

1 793,93 € TTC (dont 2,50 € d'éco-part)

1 492,86 € HT (dont 2,08 € d'éco-part)

GARANTIE
10 ANS

Bac à sel et bouteille de résine

GARANTIE
5 ANS

Corps de vanne

Pour protéger votre installation des méfaits du calcaire tout en réalisant des économies d'eau



ADOUCCISSEUR D'EAU [Réf. : CALEX 22L]

- Dim. : l 30.2 x h 107 x p 48 cm
- Compatibilité : 1 à 7 personnes
- Capacité : 22 L
- Fonctionnement volumétrique avec pilotage électronique
- Avec by-pass de raccordement, tuyau d'évacuation et transformateur
- Mise en service et certification comprises
- Économies d'eau

1 857,31 € TTC (dont 2,50 € d'éco-part)

1 545,68 € HT (dont 2,08 € d'éco-part)

GARANTIE
10 ANS

Bac à sel et bouteille de résine

GARANTIE
5 ANS

Corps de vanne

Pour protéger votre installation des méfaits du calcaire tout en réalisant des économies d'eau



PERLA



+ Fonction Aqa-Stop pour couper l'eau à distance

ADOUCCISSEUR HAUTES PERFORMANCE/QUALITÉ

[Réf. : P0002440]

- Dim. : l 39.4 x h 79.7 x p 50.5 cm
- Compatibilité : jusqu'à 6 personnes pour TH compris entre 15 et 35
- Capacité : 6.4 L
- Connecté à l'application mobile BWT@Home - Écran tactile
- 4 dispositifs de sécurité uniques contre les fuites et dégâts des eaux
- Adoucissement en continu grâce à la double bouteille de résine

4 070,50 € TTC (dont 2,50 € d'éco-part)

3 392,08 € HT (dont 2,08 € d'éco-part)

GARANTIE 10 ANS	Corps, bac à sel, résines, pièces électroniques	GARANTIE 2 ANS	Pièces d'usure, main-d'œuvre et déplacement
------------------------	---	-----------------------	---

AQA PERLA 10



ADOUCCISSEUR D'EAU RÉSIDENTIEL CONNECTÉ

[Réf. : PERLA10017]

- Dim. : l 38.5 x h 111 x p 50 cm
- Compatibilité : maison ou appartement, de 2 à 10 personnes selon la dureté de l'eau
- Capacité : 16 L
- Connectivité Bluetooth à l'application mobile BWT@Home (suivi des consommations d'eau et de sel)
- Fonction bio : désinfection des résines
- Kit de raccordement fourni - Mise en service incluse

► **Également disponible** : modèle Aqa Perla Compact - h : 60 cm (réf. PERLACO017)

■ modèle Aqa Perla 20 - 20 L résines (réf. PERLA20017)

2 544,00 € TTC / 2 120,00 € HT

GARANTIE 10 ANS	Corps, bac à sel et résines	GARANTIE 2 ANS	Pièces détachées, main-d'œuvre et déplacement
------------------------	-----------------------------	-----------------------	---

PERLA SPHÈRE



+ Origine France garantie

ADOUCCISSEUR D'EAU RÉSIDENTIEL CONNECTÉ

[Réf. : 125300726]

- Dim. : l 40 x h 118 x p 51 cm
- Compatibilité : maison ou appartement, de 4 à 10 personnes selon la dureté de l'eau
- Capacité : 20 L
- Grande capacité - Résine monosphérique - Nouveau design
- Connectivité Bluetooth à l'application mobile BWT@Home (suivi des consommations d'eau et de sel)
- Accès privilégié à un contrat de service tout inclus

► **Également disponible** : modèle Perla Sphère S - 5 L (réf. 125300725)

2 744,50 € TTC (dont 2,50 € d'éco-part)

2 287,08 € HT (dont 2,08 € d'éco-part)

GARANTIE 10 ANS	Corps, bac à sel, résines, pièces détachées, électroniques	GARANTIE 2 ANS	Pièces d'usure, main-d'œuvre et déplacement
------------------------	--	-----------------------	---

PERLA SILK L



+ Interface intuitive

ADOUCCISSEUR D'EAU RÉSIDENTIEL CONNECTÉ

[Réf. : P0020962]

- Dim. : l 27.6 x h 80.3 x p 47 cm
- Compatibilité : selon la dureté de l'eau
- Capacité : 20 L
- Très fin et peu profond
- Fonctions intelligentes si anomalies - Électrovanne anti-débordement
- Régénération volumétrique anticipée
- Connectivité à l'application mobile BWT@Home

► **Également disponible** : modèle Perla Silk S (réf. P0020960) ■ modèle Perla Silk M (réf. P0020961)

1 256,50 € TTC (dont 2,50 € d'éco-part)

1 047,08 € HT (dont 2,08 € d'éco-part)

GARANTIE 2 ANS	Pièces détachées, main-d'œuvre et déplacement
-----------------------	---

FILTRE NEW E1 3/4



+ Solution idéale à installer sur l'arrivée d'eau

STATION DE FILTRATION ET DE PROTECTION [Réf. : P0003995]

- Dim. : l 19.7 x h 56.9 cm ■ Remplacement de la cartouche simple et sans outil en 30 s
- Complète et prête à poser
- Régulateur de pression et manomètre

► Également disponible : E1 New 1"

372,00 € TTC / 310,00 € HT

GARANTIE
1 AN

FILTRE EUROPA RS 3/4



+ Élément filtrant en nylon lavable

FILTRE À TAMIS RÉTROLAVABLE [Réf. : P0003201]

- Dim. : l 10 x h 27.8 cm ■ Raccords filetés pour montage simple
- Système de purge pour l'évacuation des impuretés
- Installation sur l'arrivée d'eau pour retenir toutes les impuretés

► Également disponible : filtre Europa RS 1"

180,00 € TTC / 150,00 € HT

GARANTIE
1 AN

FILTRE DGD



+ Compatible toutes cartouches standard

FILTRE ANTI-IMPURETÉS [Réf. : P0090610]

- Dim. : l 13 x h 30 x p 13 cm ■ DGD : filtre à double gradient de filtration 20/5 µ
- Installation simple et rapide - Raccordement avec filetage laiton
- Fourni complet avec équerre de fixation, clé de serrage et cartouche

25,20 € TTC / 21,00 € HT

GARANTIE
1 AN

AQA PURA



+ Installation facile et rapide sous l'évier

FILTRE EAU DE BOISSON SOUS ÉVIER [Réf. : P0003667]

- Dim. : l 12.5 x h 30 cm ■ Élimine les problèmes de goût et d'odeur de l'eau
- Tête de filtre orientable et raccords fournis
- Cartouche longue durée 1 an (10 000 litres)

139,20 € TTC / 116,00 € HT

GARANTIE
1 AN

P'URE AQUA CALCIUM



+ Reminéralisation de l'eau en calcium

OSMOSEUR AVEC SYSTÈME EXCLUSIF DE REMINÉRALISATION EN CALCIUM [Réf. : P0090630]

- Dim. : l 35 x h 45 x p 15 cm ■ Élimine goûts, odeurs, métaux lourds, nitrates, bactéries et virus
- Unité de traitement en 5 étapes pour un affinage optimal de l'eau
- Réservoir de stockage d'eau traitée

306,00 € TTC / 255,00 € HT

GARANTIE
1 AN

AQA DRINK PURE URBAN



+ Pour une eau enrichie en magnésium

FILTRATION SOUS ÉVIER [Réf. : P0003907]

- Dim. : h 38.5 cm ■ Robinet Grohe 3 voies Urban
- Installation facile et rapide sous l'évier
- Eau filtrée sans goût ni odeur et sans impuretés

► Également disponible : ■ modèle Aqa Drink Pure Loft (réf. P0003908)

514,46 € TTC (dont 0,50 € d'éco-part)
428,72 € HT (dont 0,42 € d'éco-part)

GARANTIE
1 AN

AQA NANO



+ Complètement automatique

ANTITARTRE PHYSIQUE AUTOMATIQUE

[Réf. : P0005900]
 ■ Dim. : 1 30 x h 71 x p 23.4 cm ■ Action physique haute technologie contre le tartre contenu dans l'eau ■ Contrôle de l'autonomie et signalement du changement du module ■ Maintient le débit d'eau dans les canalisations

987,60 € TTC / 823,00 € HT

GARANTIE
1 AN

PILODIPHOS



+ Simple et rapide à installer

STATION DUPLEX ANTI-IMPURETÉS, ANTITARTRE ET ANTI-CORROSION

[Réf. : P0090633]
 ■ Dim. : 1 36 x h 25 x p 16 cm ■ Kit complet: 2 cartouches, équerre, clé de démontage et corps de filtre ■ Retient les impuretés et protège les installations

70,80 € TTC / 59,00 € HT

GARANTIE
1 AN

ANTI-IMPURETÉS DGD



CARTOUCHE DOUBLE GRADIENT

[Réf. : P0090602]
 ■ Cartouche de rechange anti-impuretés PP extrudée 20/5 µ ■ Compatible avec tous modèles de filtres 10"

6,60 € TTC / 5,50 € HT

GARANTIE
1 AN

PILODIPHOS & DIPHOS



CARTOUCHE ANTITARTRE

[Réf. : P0090634]
 ■ Rechange silicophosphates ■ Compatible avec tous modèles de filtres 10"

19,80 € TTC / 16,50 € HT

GARANTIE
1 AN

IOCLEAN



+ Format solide

PASTILLE NETTOYANTE POUR RÉSINES ET BACS À SEL DES ADOUCISSEURS

[Réf. : P0004887]
 ■ Élimine les dépôts et nettoie les résines échangeuses d'ions ■ 1 pastille = jusqu'à 12 L de résines nettoyés ■ Mode d'utilisation simple

24,90 € TTC / 20,75 € HT

GARANTIE
1 AN

PILODIPHOS



CARTOUCHE POUR OSMOSEUR P'URE AQUACALCIUM

[Réf. : P0090601]
 ■ Permet la reminéralisation de l'eau en calcium

39,00 € TTC / 32,50 € HT

GARANTIE
1 AN

AKW

■ DOUCHE

Cabines en remplacement de baignoire

Onyx p145

AMBIANCE BAIN

■ MEUBLES ET VASQUES

Meubles

Aviso p63
 Strada+ p64
 Akido p65
 Ketty p66
 Joya p66

■ DOUCHE

Receveurs

Vango p121
 Origine p121

AQUARINE

■ MEUBLES ET VASQUES

Meubles

Architect p67
 Yliade p68
 Glasgow p68
 Arteo p69
 Erebor p69
 Work p70
 Kensington p70
 Meltem p71
 Préfixe Plus p71

Armoires de toilette et miroirs

Auckland p105
 Scala p105
 Xena p105
 Melodia p105

■ DOUCHE

Receveurs

Topaze p117
 Préfixe p117

■ BAIN ET BIEN-ÊTRE

Baignoires

Kambia p160
 Agata p161
 Lena p161
 Oséa p156
 Candela p156
 Myva p157
 Philoa p157
 Vento p158
 Aisance p158
 Maestro p159

Balnéothérapie

Baignoire Maestro et système Spaneo p167
 Baignoire Aisance et système Gold+ p168
 Baignoire Quadra et système Préférence p168

■ ESPACE TOILETTES

Lave-mains

Candem Pack p237
 Raven p237
 Vigo p237
 Ango p237

ATLANTIC SFDT

■ RADIATEURS

Radiateurs décoratifs

Irisium p248
 Divali Premium p249
 Divali p249
 Oniris p250
 Galapagos p250
 Calissia p251
 Agilia p251
 Nirvana p252
 Sokio p252

Radiateurs sèche-serviettes

Sensium p255
 Serenis Premium p256
 Serenis p256
 Nefertiti étroit p257
 Adelis p257
 Doris p258
 Kéa p258

BLANCO

■ CUISINE

Éviers de synthèse

Elon 45 S p280
 Metra XL 6 S p280
 Sona 8 S p280
 Subline 500-U p280

Éviers inox

Andano 500-IF/A p283
 Lemis XL 6 S-IF p283
 Tipo XL 6 S p283
 Livit 8 S p283

BURGBAD FRANCE

■ MEUBLES ET VASQUES

Meubles

Ligne exclusive Burgbad p72
 Free p73
 Eqio Smart p74
 Fiumo p75
 Badu p76
 Lavo 2.0 p76

BWT FRANCE

■ TRAITEMENT DE L'EAU

Adoucisseurs

Perla p299
 Perla Sphère p299
 Aqa Perla 10 p299
 Perla Silk L p299

Filtration et consommables

Filtre New E1 3/4 p300
 Filtre Europa RS 3/4 p300
 Filtre DGD p300
 Aqa Pura p300
 P'ure Aqua Calcium p300
 Aqa Drink Pure Urban p300
 Aqa Nano p301
 Pilodiphos p301
 Anti-impuretés DGD p301
 Pilodiphos & Diphos p301
 Ioclean p301
 Cartouche de reminéralisation p301

DECOTEC

■ MEUBLES ET VASQUES

Meubles

Honfleur p59
 Cabourg p59
 Illusion p60
 Bento p60
 Picpus p61
 Bel Ami p61
 Jolie même p62
 Rivoli p62

Armoires de toilette et miroirs

Divin + p104
 Mirage p104
 Divine p104
 Bella p104

■ ESPACE TOILETTES

Lave-mains

Cône p236
 Esquisse Atelier p236
 Esquisse Court p236
 Colibri p236

DELABIE

■ MEUBLES ET VASQUES

Vasques, lavabos et bidets

Algui.....	p102
Quadra.....	p102
Hemi.....	p102
Aqueduto.....	p102

■ ROBINETTERIE

Mitigeurs et mélangeurs

Mitigeurs mécaniques.....	p189
Robinetteries électroniques.....	p189

Thermostatiques

Securitherm.....	p195
------------------	------

■ ACCESSOIRES

Accessoires confort et accessibilité

Be-Line®.....	p272
---------------	------

DELPHA

■ COLLECTIONS

Collections

Unique.....	p42
-------------	-----

■ MEUBLES ET VASQUES

Meubles

Unique - Archi béton clair structuré.....	p83
Unique - Archi noir verni mat.....	p83
Unique - Onde chêne gris.....	p84
Unique - Onde chêne scié clair.....	p84
Unique - Origine noyer brun structuré.....	p85
Unique - Naturel érable structuré.....	p85
Unique - Soft laque graphite mat.....	p86
Unique - Soft laque outremer mat.....	p86
Unique - Pure noir mat.....	p87
Unique - Pure blanc brillant.....	p87
Unique - Wood chêne blanchi.....	p88
Delphy - Îlot béton clair structuré.....	p88
Delphy - Intuitive moka mat.....	p77
Delphy - Intuitive blanc ultra mat.....	p77
Delphy - Évolution galet mat.....	p78
Delphy - Évolution noyer brun structuré.....	p78
Delphy - Inspiration vert olive mat.....	p79
Delphy - Inspiration béton anthracite structuré.....	p80
Delphy - Inspiration chêne ambré structuré.....	p80
Delphy - Graphic noir mat.....	p81
Delphy - Graphic terracotta mat.....	p81
Urban Pro - Duo express beige satiné.....	p82
Urban Pro - Fédo express blanc satiné.....	p82

■ ESPACE TOILETTES

Lave-mains

Delphy - Kub.....	p238
Delphy - Studio.....	p238
Cara.....	p238

DOMAO

■ DOUCHE

Receveurs

Domao 200.....	p110
Domao 200.....	p110

■ ROBINETTERIE

Mitigeurs et mélangeurs

Domao 100.....	p174
Domao 300.....	p175
Domao 300.....	p175

Thermostatiques

Domao 300.....	p193
----------------	------

Kits de douche

Domao 100.....	p196
Domao 200.....	p196
Domao 300.....	p196
Domao 100.....	p196

Colonnes de douche

Domao 100.....	p202
Domao 200.....	p203
Domao 300.....	p203

■ RADIATEURS

Radiateurs sèche-serviettes

Domao 100.....	p254
Domao 100.....	p254

■ CUISINE

Robinetterie

Domao 100.....	p287
Domao 200.....	p287
Domao 200.....	p287
Domao 300.....	p287

■ TRAITEMENT DE L'EAU

Adoucisseurs

Adoucisseur d'eau.....	p298
Adoucisseur d'eau.....	p298

FRANKE

■ CUISINE

Éviers de synthèse

Frames.....	p278
Urbis.....	p278
Antea.....	p278
Fresno.....	p279
Kubus 2.0.....	p279
Kubus.....	p279

Éviers inox

Box center.....	p282
Maris.....	p282
Mythos.....	p282

Robinetterie

Vital Semi-Pro.....	p292
Atlas Neo.....	p292
Kubus.....	p292
Orbit.....	p292

GEBERIT

■ COLLECTIONS

Collections

Geberit One.....	p34
Acanto.....	p36
iCon.....	p38
Smyle.....	p40

■ MEUBLES ET VASQUES

Meubles

One.....	p89
Acanto.....	p90
iCon.....	p91
SMYLE.....	p92
VariForm.....	p93

Vasques, lavabos et bidets

One.....	p97
Xeno ²	p97
Acanto.....	p97
Smyle.....	p98
Renova Plan.....	p98
Renova Compact.....	p98
VariForm.....	p99

■ DOUCHE

Receveurs

Melua.....	p111
Setaplano.....	p111
Renova.....	p112
Sestra.....	p113

Receveurs à carreler

Duofix.....	p124
Duofix.....	p124
CleanLine60.....	p124

■ BAIN ET BIEN-ÊTRE

Baignoires

Renova Plan.....	p154
------------------	------

■ ESPACE TOILETTES

WC à poser / WC suspendus

iCon Square.....	p220
iCon.....	p220

Renova Compact Multi	p220
Smyle	p220
One	p221
One	p221
iCon	p221
iCon Square	p222
Renova Plan	p222
Renova	p222
Lineo	p222
Monolith+	p223

Bâti-supports, habillages et plaques

Duofix Sigma	p227
Duofix Sigma	p227
Duofix Omega	p227
Sigma20	p228
Sigma21	p228
Sigma50	p228
Sigma80	p228

WC lavants

AquaClean Maira Comfort	p232
AquaClean Sela	p232
AquaClean Tuma Comfort	p232
Tuma Comfort	p232

Lave-mains

iCon	p235
Acanto	p235
Smyle	p235
Renova Compact	p235

■ CUISINE

Éviers céramique

Byblos	p286
Vallauris	p286
Romans	p286
Publica	p286

GROHE

■ MEUBLES ET VASQUES

Vasques, lavabos et bidets

Essence Ceramic	p100
Essence Ceramic	p100
Cube Ceramic	p100
Euro Ceramic	p100

■ ROBINETTERIE

Mitigeurs et mélangeurs

Atrio	p177
Allure brillant	p177
Essence	p178
Lineare	p179
Plus	p179
Eurocube	p180
Eurodisc Cosmopolitan	p180
Concetto	p181
Eurostyle Cosmopolitan	p181
Eurostyle Solid	p182
Eurosmart Cosmopolitan	p176
Eurosmart	p176

Thermostatiques

Grotherm SmartControl	p194
Grotherm 2000	p194
Grotherm 800 Cosmopolitan	p194
Grotherm 1000	p194
Grotherm 1000 Performance	p194
Grotherm 800	p194

Kits de douche

Rainshower SmartActive 130	p197
Rainshower SmartActive 130	p197
Rainshower SmartActive 130	p197
Rainshower SmartActive 130	p197
Euphoria Cube+ Stick	p198
Euphoria Cosmopolitan Stick	p198
Tempesta Cosmopolitan 100	p198
Tempesta 100	p198

Colonnes de douche

Euphoria SmartControl System 310	p204
----------------------------------	------

Euphoria System 310	p204
Euphoria System 260	p204
Tempesta Cosmopolitan System 250	p205
Tempesta Cosmopolitan System 250 Cube	p205
Euphoria System 190	p205

Robinetterie encastrée

Grotherm SmartControl	p209
Grotherm SmartControl	p209
Grotherm	p210
Grotherm	p210

Robinetterie électronique

Eurosmart Cosmo E	p213
Eurocube E	p213
Essence E	p213
Bau Cosmo E	p213

■ ESPACE TOILETTES

WC à poser / WC suspendus

Bau Ceramic	p226
Essence Ceramic	p226
Euro Ceramic	p226
Bau Ceramic	p226

Bâti-supports, habillages et plaques

Rapid SL	p230
Nova Cosmopolitan	p230
Arena Cosmopolitan	p230
Skate Cosmopolitan	p230

WC lavants

Douchette intime	p233
Sensia Arena	p233
Bau Ceramic	p233

■ CUISINE

Éviers de synthèse

K500	p281
K500	p281
K700	p281
K700	p281

Robinetterie

GROHE Blue Home	p288
GROHE Blue Pure Eurosmart	p288
Essence SmartControl	p288
Concetto Semi-Pro	p288
Eurocube	p289
Essence	p289
Eurostyle Cosmopolitan	p289
Eurosmart Cosmopolitan	p289
Eurosmart	p290
GROHE BauFlow	p290

HORUS

■ COLLECTIONS

Collections

Equinox	p44
---------	-----

■ ROBINETTERIE

Mitigeurs et mélangeurs

Julia	p186
Ascott	p186
Zephyr	p186
Nouvelle vague	p187
Minoe	p187
Naja	p187
Equinox	p188
Echo	p188

INDA

■ COLLECTIONS

Collections

Indissima	p46
-----------	-----

■ DOUCHE

Portes et parois

Indissima	p141
Klar	p141
Walk In	p141
Praia Design	p142

Walk In extensible	p142
Claire Design	p142

■ ACCESSOIRES

Accessoires de salle de bains à fixer et à poser

Indissima CR	p268
Indissima	p268
Lea	p268
One	p268
My Love	p268
My Mirrors	p268
Panier	p268
Gealuna	p268

Accessoires confort et accessibilité

Comfort	p271
Barre d'appui	p271
Siège relevable pour douche	p271
Tabouret	p271

IRSAP

■ RADIATEURS

Radiateurs décoratifs

Piano	p253
Relax	p253

Radiateurs sèche-serviettes

Soul	p259
Jazz	p259
Kalimba	p260
Ares	p260

KEUCO

■ MEUBLES ET VASQUES

Meubles

Édition 90 + Royal Lumos	p94
Édition 400	p94

■ ROBINETTERIE

Mitigeurs et mélangeurs

Douche encastrée lxmo	p190
Ixmo	p190
Édition 400	p190
Édition 90	p190

■ ACCESSOIRES

Accessoires de salle de bains à fixer et à poser

Édition 11	p267
Universal	p267
Élégance	p267
Édition 90	p267
Universal	p267
Universal	p267
Édition 90	p267
iLook_move	p267

LAZER

■ DOUCHE

Receveurs à carreler

Panodur classic	p125
Panodur extraplat	p125
Panodur linéal	p125

Panneaux d'habillage

Décofast	p128
Décofast	p128
Décofast	p129
Décofast	p129

LEDA

■ DOUCHE

Cabines intégrales et hydromassantes

Kara	p143
Iziglass 2	p143

Cabines en remplacement de baignoire

Bien-être premium	p146
Kara Minéral	p146

■ BAIN ET BIEN-ÊTRE

Baignoires

Selena	p164
Diva	p164
Frisbee	p162
Frisbee	p162
Greta monoline	p163
Garbo	p163

LIMATEC

■ DOUCHE

Vidages et siphons

Rivage	p126
Siphon de sol en inox	p126

MC BATH

■ DOUCHE

Receveurs

Mirage	p118
Nova	p118

MODERNA

■ CUISINE

Éviers inox

Zoom	p284
Zoom	p284
Line	p284
Line	p284

Cuisinettes

Onélia	p293
Boréale	p293

NICOLL

■ DOUCHE

Vidages et siphons

Caniveau de douche mural pour douches à l'italienne	p127
Caniveau de douche avec grille réversible pour douches à l'italienne	p127
Docia XS Magnetech	p127

NOVELLINI

■ MEUBLES ET VASQUES

Meubles

Centimetro	p95
------------------	-----

■ DOUCHE

Receveurs

Custom Touch	p116
Novosolid	p116

Portes et parois

Young 1B	p130
Young 2B	p130
Young G+F en alignement	p130
Kuadra 2.0 2PH	p131
Opera PH+FH	p131
Rose Rosse 2P	p131
Rose Rosse 3PH	p132
Zephyros 2P	p132
Lunes 2.0 2PH	p132
Kuadra H	p133
Giada H2	p133
Rose Rosse PHB	p133
Kuadra HWS Frame	p134
Kuadra HWL Frame	p134
Kuadra HN Frame	p134

Cabines en remplacement de baignoire

Glax 1 2.0 A	p144
Glax 2.2.0 2P	p144

■ BAIN ET BIEN-ÊTRE

Baignoires

Divina 35	p155
Calos 2.0	p155

Pare-bains

Aurora 1	p165
Young 1BSV	p165

Balnéothérapie

Divina 35.....	p166
Divina Dual.....	p166

■ ACCESSOIRES

Accessoires de salle de bains à fixer et à poser

Frame.....	p266
------------	------

OLFA

■ ESPACE TOILETTES

Abattants

Tradition.....	p240
Ariane.....	p240
RD2.....	p240
Aseo Plus.....	p240
Abattant Autoclip.....	p240
Wood Slim.....	p241

PAINI FRANCE

■ ROBINETTERIE

Mitigeurs et mélangeurs

Cox PVD.....	p183
Tropic Black.....	p183
Odyssée.....	p184
Dax PVD.....	p184
Plaza Black.....	p185
Plaza.....	p185

Kits de douche

Cox PVD.....	p199
Odyssée Open Click.....	p199
Lady's.....	p199
Addict 250.....	p200
Cubra Confort.....	p200
Tropic 130.....	p200

Robinetterie encastrée

Cox PVD.....	p211
Odyssée.....	p211
Addict PVD.....	p212
Rainlight Chromothérapie.....	p212

PELLET ASC

■ ACCESSOIRES

Accessoires confort et accessibilité

Arsis.....	p269
Barres multifonctions.....	p270

PRESTO

■ ROBINETTERIE

Robinetterie électronique

Presto Nova.....	p214
SO'O.....	p214
Neo Sensor.....	p214

■ CUISINE

Robinetterie

Presto Chef.....	p291
------------------	------

QUARE DESIGN SL

■ MEUBLES ET VASQUES

Vasques, lavabos et bidets

Eliptic.....	p101
Frame.....	p101

■ DOUCHE

Receveurs

Relief Plus.....	p119
Relief Plus.....	p119
Radiance.....	p120
Radiance latéral.....	p120

RAMON SOLER

■ ROBINETTERIE

Mitigeurs et mélangeurs

Urban Chic.....	p191
-----------------	------

Colonnes de douche

Blautherm.....	p208
----------------	------

SANIJURA

■ MEUBLES ET VASQUES

Meubles

Nona.....	p54
Sherwood.....	p54
Halo.....	p55
Nona.....	p55
Luciole.....	p56
Lumen.....	p56
Frame.....	p57
Infinie.....	p57
Halo.....	p58
Luciole.....	p58

SANSWISS

■ DOUCHE

Receveurs

Livada W20AL.....	p122
Livada W20Q.....	p122

Portes et parois

Concept 200.....	p135
Cadura.....	p136
Cadura.....	p137
Top-line S.....	p138
Walk-in easy.....	p139
Walk-in easy.....	p140

SFA

■ ESPACE TOILETTES

Broyeurs

Sanispeed+.....	p242
Sanidouche+.....	p242
Sanibroyeur Pro Up.....	p242
Sanipro XR Up.....	p242
Sanicompact Pro.....	p243
Sanicompact 43.....	p243
Sanismart.....	p243
Saniflush.....	p243

SIAMP

■ ESPACE TOILETTES

Bâti-supports, habillages et plaques

Ingenio.....	p229
Pack WC trio.....	p229

Abattants

Mougins Classic.....	p239
Esterel Premium.....	p239
Stablo.....	p239
Azur Premium Slim.....	p239
Nissa Premium.....	p239
Esterel Optimum.....	p239

VALENTIN

■ ROBINETTERIE

Mitigeurs et mélangeurs

Factory Line.....	p192
-------------------	------

Kits de douche

Cobra.....	p201
Mutine.....	p201
Morgane.....	p201
Slate.....	p201

Colonnes de douche

Colonnes de douche hydromassage.....	p206
Colonnes de douche.....	p207

VARICOR

■ MEUBLES ET VASQUES

Vasques, lavabos et bidets

Vasque Pure.....	p103
Vasque en pente.....	p103
Vasque à fond cintré.....	p103
Vasque extra soft.....	p103

VILLEROY & BOCH

■ COLLECTIONS

Collections

Collaro.....	p31
Finion.....	p32

■ MEUBLES ET VASQUES

Meubles

Collaro.....	p52
Architectura.....	p52
Finion.....	p53
Subway 3.0.....	p53

Vasques, lavabos et bidets

Artis.....	p96
Collaro.....	p96
Loop & Friends.....	p96
Memento 2.0.....	p96

■ DOUCHE

Receveurs

Lifetime Plus.....	p114
Subway Infinity.....	p114
Planeo.....	p115

■ BAIN ET BIEN-ÊTRE

Baignoires

Collaro.....	p152
Finion.....	p152
Oberon 2.0.....	p153
Squaro Edge 12.....	p153

■ ESPACE TOILETTES

WC à poser / WC suspendus

Avento.....	p224
ViCare.....	p224
O.novo Plus.....	p224
O.novo Compact.....	p224
Avento.....	p225
Architectura DirectFlush.....	p225
Subway 2.0.....	p225
O.novo.....	p225

Bâti-supports, habillages et plaques

ViConnect.....	p231
----------------	------

Lave-mains

Avento.....	p234
O.novo.....	p234
O.novo.....	p234
Collaro.....	p234

■ CUISINE

Éviers céramique

Architectura 60.....	p285
Subway 50 SU.....	p285
Subway 50 S.....	p285
Tradition.....	p285

WIRQUIN

■ DOUCHE

Receveurs

Venisio.....	p123
Venisio Slim.....	p123

CONDITIONS GÉNÉRALES DE VENTE

Preliminaire : sauf dérogation expresse, les présentes conditions, contractuellement acceptées, font la loi des parties et sont soumises à la force obligatoire due aux conventions.

ARTICLE 1

Commande et execution : toute commande ou vente est soumise aux usages de notre profession et aux présentes conditions. Aucune commande ne pourra être annulée partiellement ou totalement en cours d'exécution. Lorsque nous agissons en qualité d'Agent d'Usine, les commandes prises par notre société sont soumises aux conditions particulières du fournisseur en ce qu'elles dérogent aux présentes conditions. Nos offres écrites ne sont valables que pour une réponse immédiate. Nos tarifs sont modifiables sans préavis même en cours d'exécution d'une commande à livraisons fractionnées. Nos marchandises sont toujours vendues départ. Elles voyagent aux risques et périls du destinataire, même en cas d'établissement du prix franco ou, pour l'exportation, en « C » et « F » ou « CIF », ces derniers n'étant établis que pour la commodité des acheteurs. Il appartient au destinataire, en cas d'avaries ou de manquants, de faire toutes constatations nécessaires et de confirmer ses réserves par lettre recommandée avec avis de réception auprès du transporteur dans les trois jours qui suivent la réception des marchandises. A défaut, le destinataire est responsable de la perte des recours contre le transporteur. Le montant de chaque facture comprend des frais de facturation et le cas échéant, des frais de livraison. Les défauts de matière, ainsi que les erreurs de dimensions constatées après examen contradictoire, ne peuvent nous obliger qu'au remplacement pur et simple des produits incriminés qui devront nous être restitués sans frais à notre charge. Les commandes sont, sauf stipulations contraires, exécutées en qualité courante, avec les tolérances d'usage, sans aucune responsabilité de notre part quant à l'emploi auquel l'acheteur les destine. Nos délais de livraison ne sont donnés qu'à titre indicatif et nous ne pourrions en aucun cas être tenus à une indemnité quelconque en cas de retard. Le retard de livraison ne peut entraîner l'annulation de la commande. Nos marchandises sont vendues payables à Mandelieu, sans que nos traites ou autres moyens de paiement n'opèrent ni novation, ni dérogation. Les marchandises vendues ne sont pas reprises que nous pourrions consentir à titre exceptionnel donneront lieu à une retenue de 20 % du prix de vente. Nous nous réservons toujours le droit de compenser nos dettes avec nos créances, quelles que soient les échéances des unes et des autres.

ARTICLE 2

Livraisons : la livraison est effectuée par remise de la marchandise à l'acheteur, ou par simple avis de mise à disposition, ou par délivrance à un expéditeur dans les locaux du vendeur. Si l'expédition est retardée par la volonté de l'acheteur, et que le vendeur y consente, la marchandise est emmagasinée aux frais et risques de l'acheteur sans responsabilité pour le vendeur.

ARTICLE 3

Réserve de propriété : le transfert de propriété des marchandises vendues est suspendu jusqu'au paiement intégral du prix par l'acquéreur, sans que celui-ci puisse s'en prévaloir pour refuser le paiement à l'échéance.

ARTICLE 4

Garanties : nous nous réservons le droit de subordonner à tout moment, en fonction des risques encourus, l'exécution des commandes, même après livraison partielle, au règlement comptant ou la fourniture de garanties, et ce, quelles que soient les modalités de paiement initialement prévues, et sans avoir à justifier nos raisons.

ARTICLE 5

Incidents de paiement : Sauf stipulation contraire, toutes nos marchandises son payables au comptant lors de la mise à disposition ou de la livraison, en cas de paiement anticipé, il sera consenti un escompte calculé prorata temporis aux taux d'intérêt légal. Le bénéfice de l'escompte pour règlement anticipé implique la réduction proportionnelle de la T.V.A. éventuellement récupérable par l'acquéreur. Tout défaut de paiement à l'échéance entraîne déchéance du terme et rend immédiatement exigibles toutes nos créances. En cas de défaut de paiement, l'acheteur s'engage à régler des intérêt de retard qui courent d'office et sans mise en demeure, dès la date de l'échéance impayée, calculés prorata temporis au taux d'intérêt légal majoré de 50%. Toute créance recouvrée par voie contentieuse sera majorée, en sus des intérêts de retard, à titre de dédommagement forfaitaire des frais de recouvrement et des divers chefs de préjudice, d'une indemnité fixée à 10% de la créance à recouvrer, avec un minimum de 500 €.

ARTICLE 6

Compétence judiciaire : Toute contestation, quelle qu'en soit la nature, relative à une de nos ventes, sera de la seule compétence des juridictions de notre Siège Social. De son côté, notre société pourra engager ses poursuites, suivant le cas, devant les juridictions de son Siège Social, devant celles de son agence concernée, ou du domicile du défendeur.

NOS PARTENAIRES

AKW[®]



aquarine 

atlantic

BLANCO



DECOTEC

DELABIE



 **GEBERIT**



HORUS
MAISON FRANÇAISE DE ROBINETTERIE



IRSAP

KEUCO



LEDA



moderna 



PRESTO



Ramon Soler[®]



VARICOR[®]
solid creativity

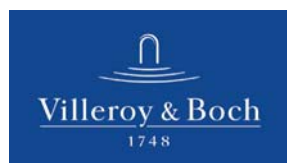

wirquin
PRO

LES PLUS GRANDES MARQUES SONT CHEZ **ALGOREL**

Plus de **750**
points de vente
pour vous
servir

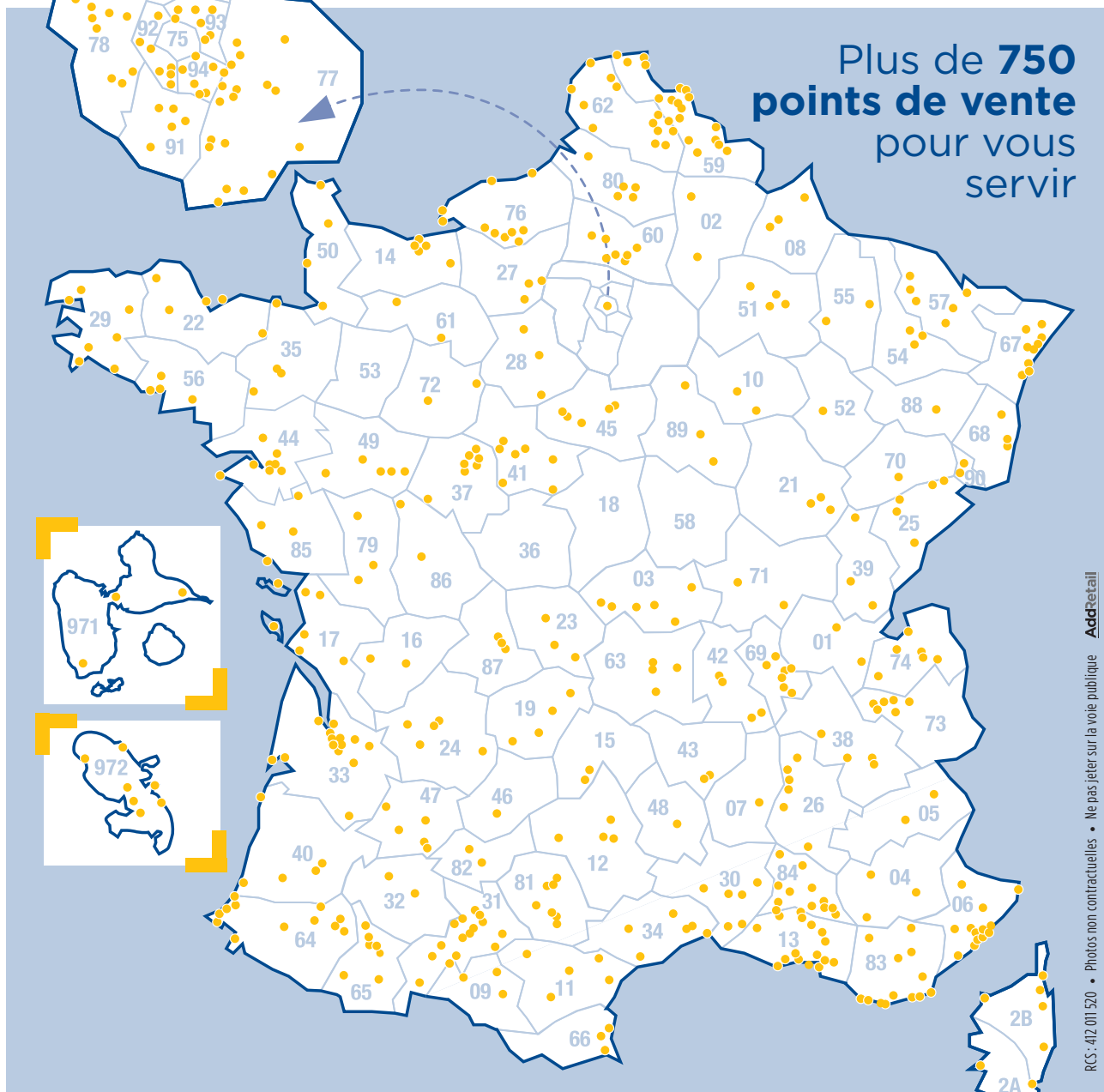

RCS : 412 011 570 • Photos non contractuelles • Ne pas jeter sur la voie publique **Adreetail**

1^{er} RÉSEAU NATIONAL DE DISTRIBUTION

chauffage - sanitaire - électricité - carrelage



<https://www.europomberie.fr>

Euro Plomberie Piscines 33 chemin des fades - 06110 - Le Cannet - T. : +334.93.90.35.50 - gerard@epp06.fr

Show Room 12 chemin de l'industrie - 06110 - Le Cannet - T. : +334.93.90.35.50 - client@epp06.fr

Euro Plomberie Piscines Parc d'activité de la siagne - 06210 - Mandelieu - T. : +334.93.90.35.50 - client@epp06.fr

Euro Plomberie Piscines Quartier de la tourre - 06510 - Gattieres - T. : +334.93.90.35.50 - client@epp06.fr

Euro Plomberie Piscines Prochainement chemin de la nartassière - 06370 - Mouans Sartoux - T. : +334.93.90.35.50 - client@epp06.fr